

Deutsch	3
English	6
Français	9
Italiano	12
Nederlands	15
Español	18
Português	21
Dansk	24
Norsk	27
Svenska	30
Suomi	33
Ελληνικά	36
Türkçe	39
Русский	42
Magyar	45
Čeština	48
Slovenščina	51
Polski	54
Românește	57
Slovenčina	60
Hrvatski	63
Srpski	66
Български	69
Eesti	72
Latviešu	75
Lietuviškai	78
Українська	81
中文	84

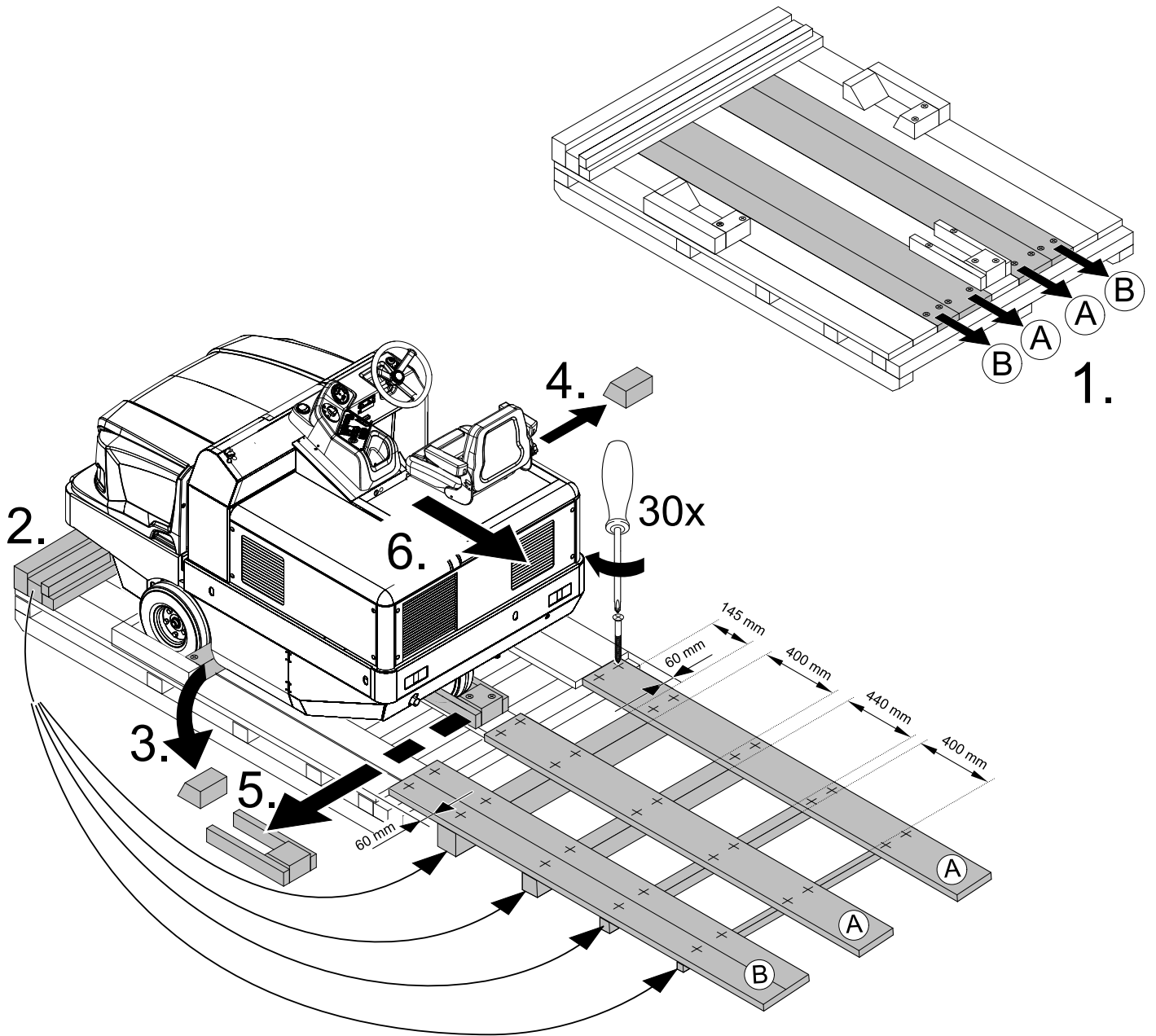



⚠️ **Dieses ist eine Kurz-Betriebsanleitung für Verlade- und Umladearbeiten und gibt notwendige Informationen für den Fahrbetrieb der Kehrmaschine.**

Vor der Inbetriebnahme und zum Regelbetrieb bitte die Originalbetriebsanleitung des Gerätes lesen:

5.964-128.0 (KM 150/500 R Bp)

Vor erster Inbetriebnahme Sicherheitshinweise Nr. 5.956-250 unbedingt lesen!

Sicherheitshinweise

Allgemeine Hinweise

- Die an dem Gerät angebrachten Warn- und Hinweisschilder geben wichtige Hinweise für den gefahrlosen Betrieb.
- Neben den Hinweisen in der Betriebsanleitung müssen die allgemeinen Sicherheits- und Unfallverhütungsvorschriften des Gesetzgebers berücksichtigt werden.

Abladehinweise

⚠️ Gefahr

Verletzungsgefahr, Beschädigungsgefahr!
Gewicht des Gerätes beim Verladen beachten!

Gewicht (ohne Batterien)	1398 kg*
Gewicht (mit Batterien)	2488 kg*
* Sind Anbausätze montiert liegt das Gewicht entsprechend höher.	

- ➔ **Keine Gabelstapler verwenden.**
- ➔ Beim Verladen des Gerätes ist eine geeignete Rampe oder ein Kran zu verwenden!
- ➔ Bei der Verwendung einer Rampe beachten: Bodenfreiheit 70mm.
- ➔ Wird das Gerät auf einer Palette geliefert, muss mit den beiliegenden Brettern eine Abfahrrampe gebaut werden. Die Anleitung dazu findet sich auf Seite 2 (Umschlaginnenseite).
- Wichtiger Hinweis:** jedes Brett muss jeweils mit 2 Schrauben festgeschraubt werden.

Fahrbetrieb

⚠️ Gefahr

Verletzungsgefahr, Beschädigungsgefahr!

⚠️ Gefahr

Verletzungsgefahr!

Kippgefahr bei zu großen Steigungen.

- In Fahrtrichtung nur Steigungen bis zu 12% befahren.

Kippgefahr bei schneller Kurvenfahrt.

- In Kurven langsam fahren.

Kippgefahr bei instabilem Untergrund.

- Das Gerät ausschließlich auf befestigtem Untergrund bewegen.

Kippgefahr bei zu großer seitlicher Neigung.

- Quer zur Fahrtrichtung nur Steigungen bis maximal 10% befahren.
- Es müssen grundsätzlich die Vorsichtsmaßnahmen, Regeln und Ver-

ordnungen beachtet werden, die für Kraftfahrzeuge gelten.

- Die Bedienperson hat das Gerät bestimmungsgemäß zu verwenden. Sie hat bei ihrer Fahrweise die örtlichen Gegebenheiten zu berücksichtigen und beim Arbeiten mit dem Gerät auf Dritte, insbesondere auf Kinder, zu achten.
- Das Gerät darf nur von Personen benutzt werden, die in der Handhabung unterwiesen sind oder ihre Fähigkeiten zum Bedienen nachgewiesen haben und ausdrücklich mit der Benutzung beauftragt sind.
- Das Gerät darf nicht von Kindern oder Jugendlichen betrieben werden.
- Die Mitnahme von Begleitpersonen ist nicht zulässig.
- Aufsitzgeräte dürfen nur vom Sitz aus in Bewegung gesetzt werden.
- ➔ Um unbefugtes Benutzen des Gerätes zu verhindern, ist der Zündschlüssel abzuziehen.
- ➔ Das Gerät darf niemals unbeaufsichtigt gelassen werden, solange der Motor in Betrieb ist. Die Bedienperson darf das Gerät erst verlassen, wenn der Motor stillgesetzt, das Gerät gegen unbeabsichtigte Bewegungen gesichert, gegebenenfalls die Feststellbremse betätigt und der Zündschlüssel abgezogen ist.

Batteriebetriebene Geräte

Hinweis: Nur wenn Sie die von Kärcher empfohlenen Batterien und Ladegeräte benutzen, besteht Garantieanspruch.

- Die Betriebsanweisungen des Batterie-Herstellers und des Ladegeräteherstellers sind unbedingt zu beachten. Beachten Sie die Empfehlungen des Gesetzgebers im Umgang mit Batterien.
- Batterien niemals in entlademem Zustand stehen lassen, sondern baldmöglichst wieder aufladen.
- Zur Vermeidung von Kriechströmen die Batterien stets sauber und trocken halten. Vor Verunreinigungen, zum Beispiel durch Metallstaub, schützen.
- Keine Werkzeuge oder ähnliches auf die Batterie legen. Kurzschluss und Explosionsgefahr.
- Keinesfalls in der Nähe einer Batterie oder in einem Batterieladerraum mit offener Flamme hantieren, Funken erzeugen oder rauchen. Explosionsgefahr.
- Heiße Teile, zum Beispiel Antriebsmotor, nicht berühren (Verbrennungsgefahr).
- Vorsicht beim Umgang mit Batteriesäure. Beachten Sie die entsprechenden Sicherheitsvorschriften!
- Verbrauchte Batterien sind, entsprechend der EG-Richtlinie 91/ 157 EWG, umweltgerecht zu entsorgen.

Symbole in der Betriebsanleitung

⚠️ Gefahr

Für eine unmittelbar drohende Gefahr, die zu schweren Körperverletzungen oder zum Tod führt.







⚠️ Warnung

Für eine möglicherweise gefährliche Situation, die zu schweren Körperverletzungen oder zum Tod führen könnte.

Vorsicht

Für eine möglicherweise gefährliche Situation, die zu leichten Verletzungen oder zu Sachschäden führen kann.

Symbole auf dem Gerät

	Verbrennungsgefahr durch heiße Oberflächen! Vor Arbeiten am Gerät, Auspuffanlage ausreichend abkühlen lassen.
	Arbeiten am Gerät immer mit geeigneten Handschuhen durchführen.
	Quetschgefahr durch Einklemmen zwischen beweglichen Fahrzeugteilen
	Verletzungsgefahr durch bewegte Teile. Nicht hineinfassen.
	Brandgefahr. Keine brennenden oder glimmenden Gegenstände aufsaugen.
	Kettenaufnahme / Kranpunkt
	Aufnahmepunkte für Wagenheber
	Kehrwalzenverstellung
	Maximale Neigung des Untergrundes bei Fahrten mit gehobenem Kehrgutbehälter.
	In Fahrtrichtung nur Steigungen bis zu 12% befahren.
	Achtung drehende Bürste (Drehrichtung beachten).
	Warnung vor gefährlicher elektrischer Spannung!

Bedien- und Funktionselemente

Zündschloss

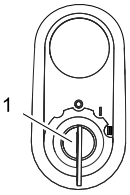

- 1 Zündschlüssel
- Stellung 0: Motor ausschalten
 - Stellung 1: Zündung ein
 - Stellung 2: Motor starten

Funktionstasten

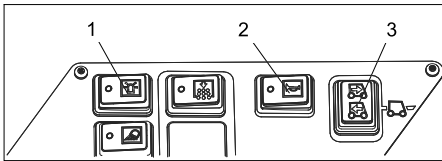

- 1 Rundumwarnleuchte Ein/Aus
2 Hupe
3 Fahrtrichtungswahlschalter

Kontrollleuchten und Display

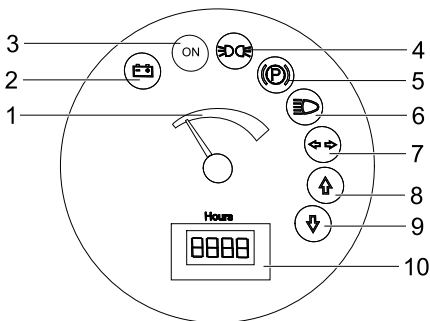

- 1 Batteriekapazität
2 Batteriekontrollleuchte
3 Kontrollleuchte Betriebszustand
4 Kontrollleuchte Standlicht
5 Kontrollleuchte (nicht angeschlossen)
6 Kontrollleuchte Abblendlicht
7 Kontrollleuchte (nicht angeschlossen)
8 Kontrollleuchte Fahrtrichtung Vorwärts
9 Kontrollleuchte Fahrtrichtung Rückwärts
10 Betriebsstundenzähler

Pedale

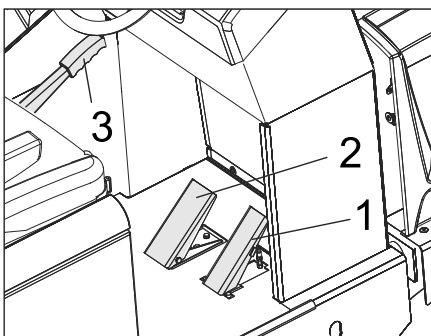

- 1 Fahrpedal
2 Bremspedal
3 Feststellbremse

Inbetriebnahme

Allgemeine Hinweise

- Batterieladezustand prüfen, bei Bedarf Batterien laden (siehe Kapitel „Batterien laden“).

Betrieb

Programme wählen

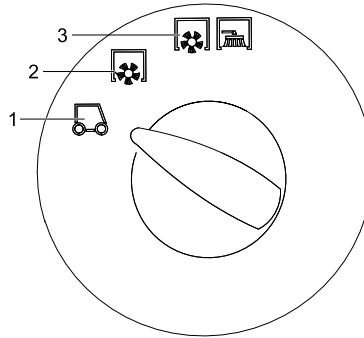

- 1 Transportfahrt
2 Kehren mit Kehrwalze
3 Kehren mit Kehrwalze und Seitenbesen

Feststellbremse arretieren/lösen

- Feststellbremse lösen, dabei Bremspedal drücken.
- Feststellbremse arretieren, dabei Bremspedal drücken.

Fahrersitz einstellen

- Hebel Sitzverstellung nach außen ziehen.
- Sitz verschieben, Hebel loslassen und einrasten.
- Durch Vor- und Zurückbewegen des Sitzes prüfen, ob er arretiert ist.

Gerät starten

- Hinweis:** Das Gerät ist mit einem Sitzkontaktschalter ausgestattet. Beim Verlassen des Fahrersitzes wird das Gerät ausgeschaltet.
- Auf dem Fahrersitz Platz nehmen.
 - Fahrtrichtungswahlschalter in Mittelstellung bringen.
 - Feststellbremse arretieren.
 - Zündschlüssel in das Zündschloss stecken.
 - Zündschlüssel auf Stellung „I“ drehen. Gerät ist betriebsbereit.
 - Zündschlüssel auf Stellung „II“ drehen. Gerät ist fahrbereit.
- Hinweis:** Anzeige Batteriekapazität zeigt nach ca. 10 Sekunden den tatsächlichen Ladezustand an.

Gerät fahren

- Programmschalter auf Transportfahrt stellen .
- Bremspedal drücken und gedrückt halten.
- Feststellbremse lösen.

Vorwärts fahren

- Fahrtrichtungswahlschalter auf „Vorwärts“ stellen.
- Fahrpedal langsam drücken.

Rückwärts fahren

⚠ Gefahr

Verletzungsgefahr! Beim Rückwärtsfahren darf keine Gefahr für Dritte bestehen, gegebenenfalls einweisen lassen.

Vorsicht

Beschädigungsgefahr. Fahrtrichtungswahlschalter nur bei stillstehendem Gerät betätigen.

- Fahrtrichtungswahlschalter auf „Rückwärts“ stellen.
- Fahrpedal langsam drücken.

Fahrverhalten

- Mit dem Fahrpedal kann die Fahrgeschwindigkeit stufenlos geregelt werden.
- Vermeiden Sie ruckartiges Betätigen des Pedals, da die Hydraulikanlage Schaden nehmen kann.

Bremsen

- Fahrpedal loslassen, das Gerät bremst selbsttätig und bleibt stehen.

Hinweis: Die Bremswirkung kann durch Drücken des Bremspedals unterstützt werden.

Hindernisse überfahren

Feststehende Hindernisse bis 70 mm überfahren:

- Langsam und vorsichtig vorwärts überfahren.

Feststehende Hindernisse über 70 mm überfahren:

- Hindernisse dürfen nur mit einer geeigneten Rampe überfahren werden.

Gerät ausschalten

- Bremspedal drücken und gedrückt halten.
- Feststellbremse arretieren.
- Zündschlüssel auf "0" drehen und Schlüssel abziehen.

Technische Daten

Die vollständigen technischen Daten finden

Sie in der Betriebsanleitung:

5.964-128.0 (KM 150/500 R Bp)

Gerätedaten		
Fahrgeschwindigkeit, vorwärts	km/h	9
Fahrgeschwindigkeit, rückwärts	km/h	9
Steigfähigkeit (max.)	--	12%
Einsatzdauer bei voll geladener Batterie	h	4
Elektrische Anlage		
Batteriekapazität	V, Ah	48, 700
Gesamtgewicht Batteriepack (Gerät benötigt 2 Batteriepack)	kg	1090
Vollgummibereifung		
Größe vorne	--	5.00-8
Größe hinten	--	4.00-8
Umgebungsbedingungen		
Temperatur	°C	-5 bis +40
Maße und Gewichte		
Länge x Breite x Höhe	mm	2442x1570x1640
Wenderadius rechts	mm	1515
Wenderadius links	mm	1600
Leergewicht (ohne/mit Batterie)	kg	1398/2488
Zulässiges Gesamtgewicht	kg	3089
Zulässige Achslast vorne	kg	1417
Zulässige Achslast hinten	kg	1672

 **These are short operating instructions for loading and re-loading procedures. They will provide necessary information for the driving operation of the sweeper.**

Prior to startup and for regular driving operation, please refer to the original operating instructions of the appliance:

5.964-128.0 (KM 150/500 R Bp)

Before first start-up it is definitely necessary to read the safety indications Nr. 5.956-250!

Safety instructions

General notes

- Warning and information plates on the machine provide important directions for safe operation.
- In addition to the information contained in the operating instructions, all statutory safety and accident prevention regulations must be observed.

Unloading tips

Danger

Risk of injury, risk of damage!

Observe the weight of the appliance when you load it!

Weight (without batteries)	1398 kg*
Weight (with batteries)	2488 kg*
* If upgrade kits are installed, the weight is respectively higher.	

➔ **Do not use a forklift.**

➔ Use a suitable ramp or a crane to load the appliance!

➔ Observe when using a ramp:
Ground clearance 70 mm.

➔ If the machine is delivered on a pallet, you must create an unloading ramp using the boards provided.

You will find the instructions for this procedure on page 2 (inside of cover).

Important instruction: every board must be attached with at least 2 screws.

Drive mode

Danger

Risk of injury, risk of damage!

Danger

Risk of injury!

Danger of tipping if gradient is too high.

- *The gradient in the direction of travel should not exceed 12%.*

Danger of tipping when driving round bends at high speed.

- *Drive slowly when cornering.*

Danger of tipping on unstable ground.

- *Only use the machine on sound surfaces.*

Danger of tipping with excessive sideways tilt.

- *The gradient perpendicular to the direction of travel should not exceed 10%.*

- It is important to follow all safety instructions, rules and regulations applicable for driving motor vehicles.

- The operator must use the appliance properly. He must consider the local conditions and must pay attention to third parties, in particular children, when working with the appliance.
- The appliance may only be used by persons who have been instructed in handling the appliance or have proven qualification and expertise in operating the appliance or have been explicitly assigned the task of handling the appliance.
- The appliance must not be operated by children, young persons or persons who have not been instructed accordingly.
- It is strictly prohibited to take co-passengers.
- Ride-on appliances may only be started after the operator has occupied the driver's seat.
- ➔ Please remove the ignition key, when not in use, to avoid unauthorised use of the appliance.
- ➔ Never leave the machine unattended so long as the engine is running. The operator may leave the appliance only when the engine has come to a standstill, the appliance has been protected against accidental movement, if necessary, by applying the immobilization brake and the ignition key has been removed.

Battery-operated machines

Note: Warranty claims will be entertained only if you use batteries and chargers recommended by Kärcher.

- Always follow the instructions of the battery manufacturer and the charger manufacturer. Please follow the statutory requirements for handling and disposing batteries.
- Never leave the batteries in a discharged state; recharge them as soon as possible.
- Always keep the batteries clean and dry to avoid creep currents. Protect the batteries and avoid contact with impurities such as metal dust.
- Do not place tools or similar items on the battery. Risk of short-circuit and explosion.
- Do not work with open flames, generate sparks or smoke in the vicinity of a battery or a battery charging room. Danger of explosion.
- Do not touch hot parts of the machine such as the drive motor (risk of burns).
- Be careful while handling battery acid. Follow the respective safety instructions!
- Used batteries are to be disposed according to the EC guideline 91/ 157 EWG in an environment-friendly manner.

Symbols in the operating instructions

Danger

Immediate danger that can cause severe injury or even death.











Warning

Possible hazardous situation that could lead to severe injury or even death.

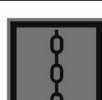
Caution

Possible hazardous situation that could lead to mild injury to persons or damage to property.

Symbols on the machine

	<i>Risk of burns on account of hot surfaces! Allow the exhaust to cool down sufficiently before starting work on the machine.</i>
	<i>Always use appropriate gloves while working on the device.</i>
	<i>Risk of getting squeezed on account of getting jammed between vehicle parts.</i>
	<i>Risk of injury on account of moving parts. Do not reach in.</i>
	<i>Risk of fire. Do not vacuum up any burning or glowing objects.</i>
	<i>Chain pick-up / crane point</i>
	<i>Intake points for the jack</i>
	<i>Brush roller adjustment</i>
	<i>Maximum decline of ground when driving with the waste container raised.</i>
	<i>The gradient in the direction of travel should not exceed 12%.</i>
	<i>Caution! Rotating brush (watch for rotation direction).</i>
	<i>Beware of dangerous electrical current!</i>

Operating and Functional Elements

Ignition lock

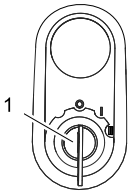

- 1 Ignition key
- Position 0: Switch off engine
- Position 1: Ignition on
- Position 2: Start the engine

Function keys

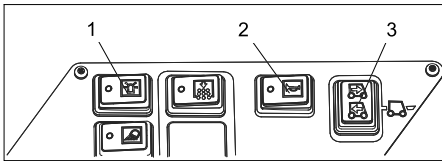

- 1 Beacon lamp on/off
- 2 Horn
- 3 Blinker switch

Indicator lamps and display

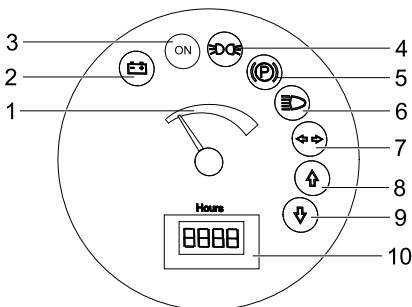

- 1 Battery capacity
- 2 Battery control lamp
- 3 Control lamp operating state
- 4 Indicator lamp for sidelights
- 5 Indicator lamp (not connected)
- 6 Indicator lamp for dipper
- 7 Indicator lamp (not connected)
- 8 Indicator lamp - forward driving direction
- 9 Indicator lamp - reverse driving direction
- 10 Operating hour counter

Pedals

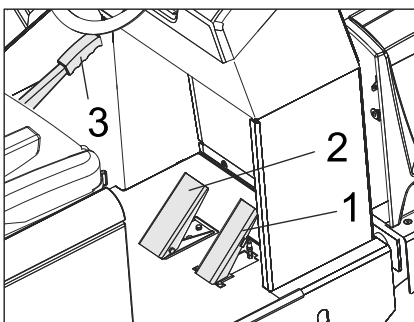

- 1 Drive pedal
- 2 Brake pedal
- 3 Parking brake

Start up

General notes

- Check battery charging status; charge batteries if it is required (see Chapter "Charging the batteries").

Operation

Programme selection

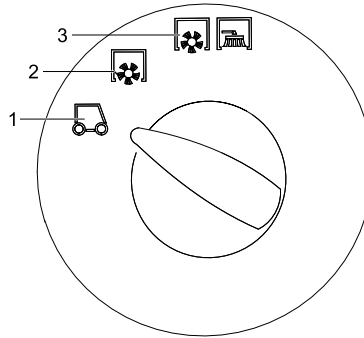

- 1 Transport drive
- 2 Sweeping with sweep roller
- 3 Sweeping using roller brush and side brushes

Lock/ release parking brake

- Loosen parking brake; press brake pedal at the same time.
- Activate the parking brake; press brake pedal at the same time.

Adjusting driver's seat

- Pull seat adjustment lever outwards.
- Slide seat, release lever and lock in place.
- Check that the seat is properly locked in position by attempting to move it backwards and forwards.

Starting the machine

- Note:** The machine is equipped with a seat contact switch. If the driver's seat is vacated, the machine is switched off.
- Sit on the driver's seat.
 - Bring the direction selector switch into the middle position.
 - Lock parking brake.
 - Insert the ignition key into the ignition lock.
 - Turn the ignition key to position "I". The appliance is now ready for operation.
 - Turn the ignition key to position "II". The appliance can now be driven.
- Note:** The display of the battery capacity will show the actual charge status after about 10 seconds.

Drive the machine

- Set programme selection switch to "Transport drive".
- Press brake pedal and keep it depressed.
- Release parking brake.

Drive forward

- Set the travel direction switch to "forward".
- Press accelerator pedal down slowly.

Reverse drive

⚠ Danger

Risk of injury! While reversing, ensure that there is nobody in the way, ask them to move if somebody is around.

Caution

- Risk of damage. Only use the direction switch when the machine is standing still.*
- Set the travel direction switch to "backwards".
 - Press accelerator pedal down slowly.

Driving method

- The accelerator pedal can be used to vary the driving speed infinitely.
- Avoid pressing the pedal suddenly as this may damage the hydraulic system.

Brakes

- Release the accelerator pedal, the machine brakes automatically and stops.

Note: The braking effect can be supported by pressing the brake pedal.

Driving over obstacles

- Driving over fixed obstacles which are 70 mm high or less:
- Drive forwards slowly and carefully.
- Driving over fixed obstacles which are more than 70 mm high:
- Only drive over these obstacles using a suitable ramp.

Turn off the appliance

- Press brake pedal and keep it depressed.
- Lock parking brake.
- Turn ignition key to "0" and remove it.

Technical specifications

You will find complete specifications in the operating instructions.

5.964-128.0 (KM 150/500 R Bp)

Machine data		
Drive speed, forward	km/h	9
Drive speed, reverse	km/h	9
Climbing capability (max.)	--	12%
Usage duration with battery fully charged	h	4
Electrical system		
Battery capacity	V, Ah	48, 700
Total weight of battery pack (appliances requires 2 battery packs)	kg	1090
Solid rubber tyres		
Size, front	--	5.00-8
Size, rear	--	4.00-8
Working conditions		
Temperature	°C	-5 and +40
Dimensions and weights		
Length x width x height	mm	2442x1570x1640
Right turning radius	mm	1515
Left turning radius	mm	1600
Unladen weight (with/ without battery)	kg	1398/2488
Permissible overall weight	kg	3089
Permissible front axle load	kg	1417
Permissible rear axle load	kg	1672