

KÄRCHER

makes a difference

IVC 60/30 Ap

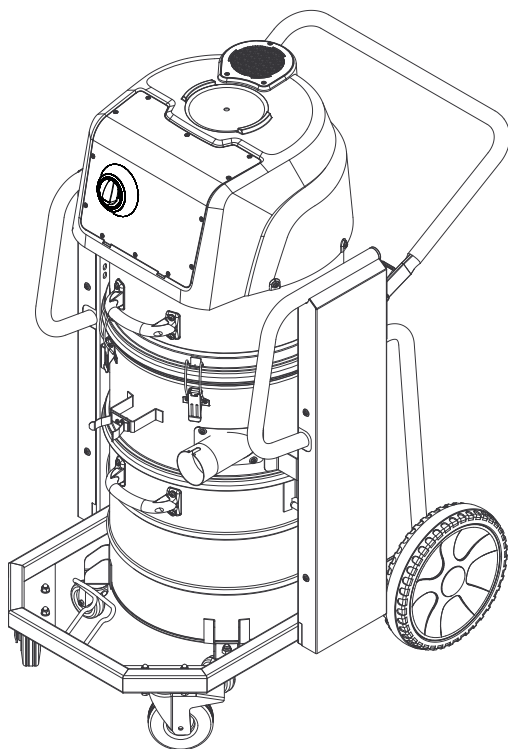

Deutsch	4
English	8
Français	12
Italiano	16
Nederlands	20
Español	24
Português	28
Dansk	32
Norsk	36
Svenska	40
Suomi	44
Ελληνικά	48
Türkçe	52
Русский	56
Magyar	60
Čeština	64
Slovenščina	68
Polski	72
Românește	76
Slovenčina	80
Hrvatski	84
Srpski	88
Български	92
Eesti	96
Latviešu	100
Lietuviškai	104
Українська	108



Register
your product
www.kaercher.com/welcome



EAC



59640560 11/21

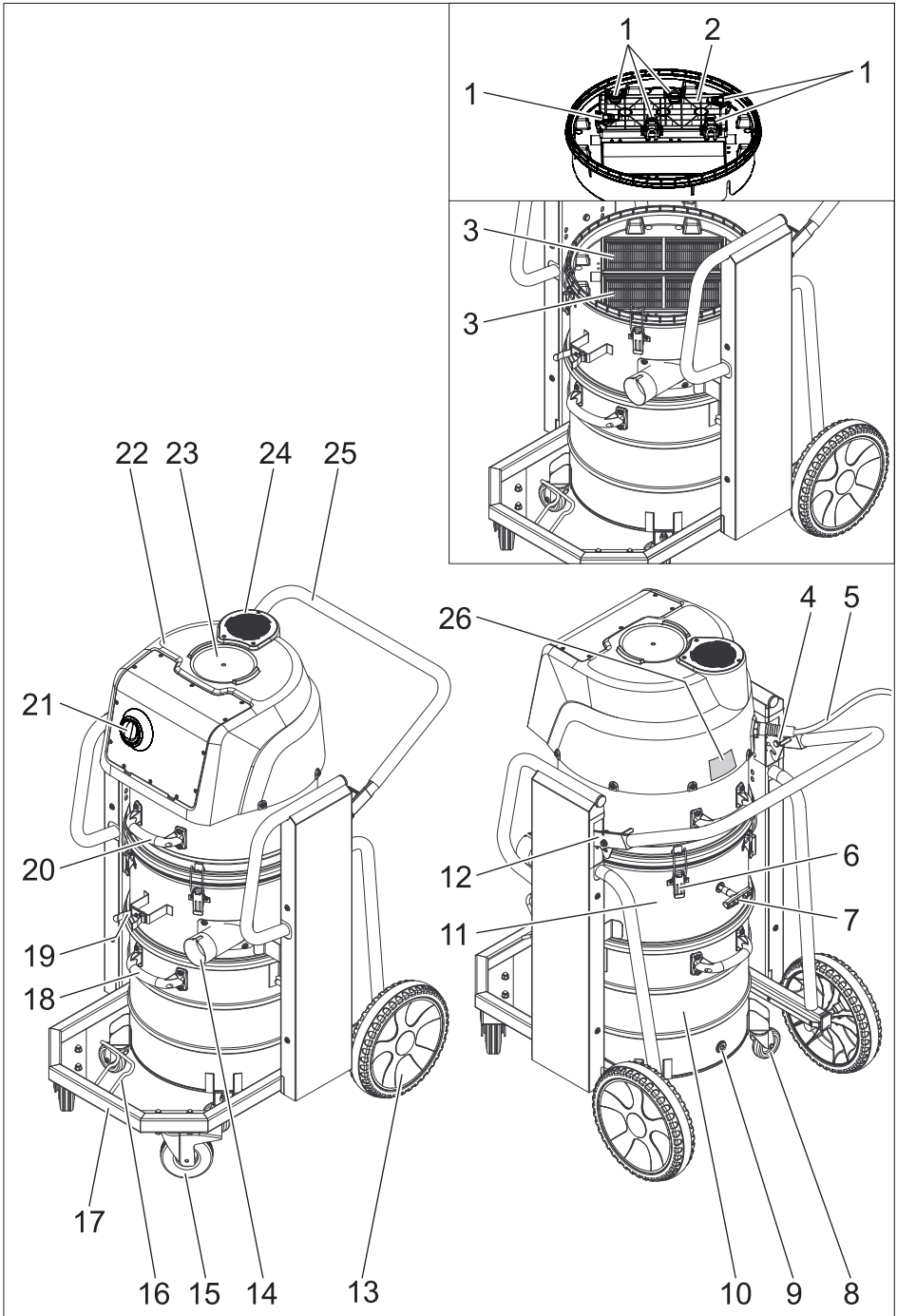

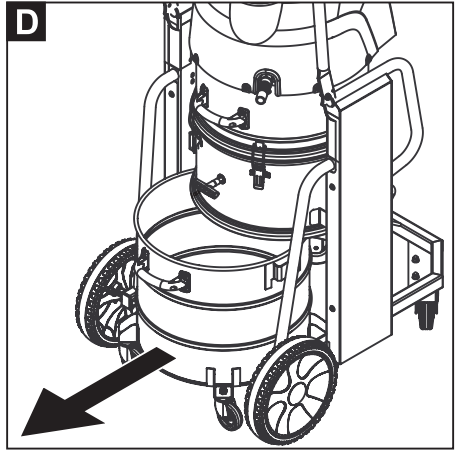
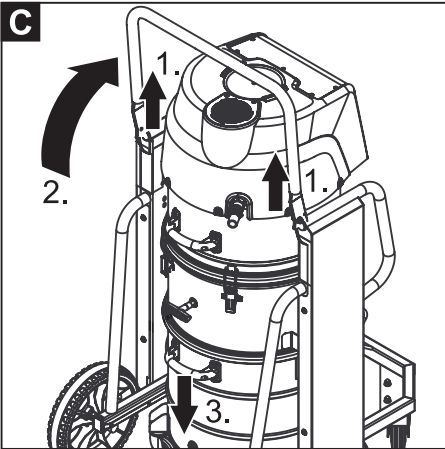
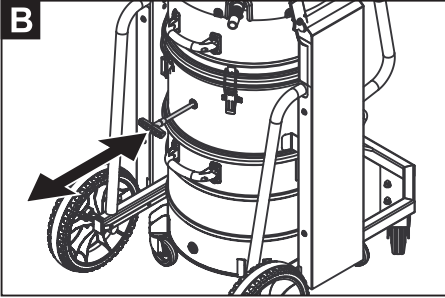
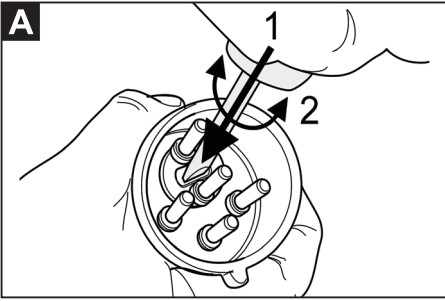



Lesen Sie vor der ersten Benutzung Ihres Gerätes diese Originalbetriebsanleitung, handeln Sie danach und bewahren Sie

- diese für späteren Gebrauch oder für Nachbesitzer auf.
- Vor erster Inbetriebnahme Sicherheitshinweise Nr. 5.956-249.0 unbedingt lesen!
 - Bei Nichtbeachtung der Betriebsanleitung und der Sicherheitshinweise können Schäden am Gerät und Gefahren für den Bediener und andere Personen entstehen.
 - Bei Transportschaden sofort Händler informieren.

Inhaltsverzeichnis

Umweltschutz	DE	1
Gefahrenstufen	DE	1
Bestimmungsgemäße Verwendung	DE	1
Geräteelemente	DE	1
Inbetriebnahme	DE	1
Bedienung	DE	2
Transport	DE	2
Lagerung	DE	2
Pflege und Wartung	DE	2
Hilfe bei Störungen	DE	3
Garantie	DE	3
Zubehör und Ersatzteile	DE	3
EU-Konformitätserklärung	DE	3
Technische Daten	DE	4

Umweltschutz



Die Verpackungsmaterialien sind recyclebar. Bitte werfen Sie die Verpackungen nicht in den Hausmüll, sondern führen Sie diese einer Wiederverwertung zu.

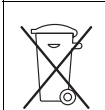

Altgeräte enthalten wertvolle recyclingfähige Materialien, die einer Verwertung zugeführt werden sollten. Batterien, Öl und ähnliche Stoffe dürfen nicht in die Umwelt gelangen. Bitte entsorgen Sie Altgeräte deshalb über geeignete Sammelsysteme.

Hinweise zu Inhaltsstoffen (REACH)

Aktuelle Informationen zu Inhaltsstoffen finden Sie unter:

www.kaercher.de/REACH

Gefahrenstufen

⚠ **GEFAHR**

Für eine unmittelbar drohende Gefahr, die zu schweren Körperverletzungen oder zum Tod führt.

⚠ **WARNUNG**

Für eine möglicherweise gefährliche Situation, die zu schweren Körperverletzungen oder zum Tod führen könnte.

⚠ **VORSICHT**

Hinweis auf eine möglicherweise gefährliche Situation, die zu leichten Verletzungen führen kann.

ACHTUNG

Hinweis auf eine möglicherweise gefährliche Situation, die zu Sachschäden führen kann.

Bestimmungsgemäße Verwendung

⚠ **WARNUNG**

Das Gerät ist nicht für die Absaugung gesundheits-schädlicher Stäube geeignet.

- Dieser Sauger ist zur Nass- und Trockenreinigung von Boden- und Wandflächen oder als Absaugung in Produktionsbereichen bestimmt.
- Dieses Gerät ist für den industriellen Gebrauch geeignet, z.B. in Lager- und Fertigungsbereichen und an Produktionsmaschinen.
- Das Gerät ist für Kranverladung nicht zugelassen.

Geräteelemente

- 1 Spannhebel
- 2 Filterabdeckung
- 3 Flachfaltenfilter
- 4 Rechte Entriegelung der Absetzmechanik
- 5 Netzkabel
- 6 Verriegelung des Saugkopfs
- 7 Griff der Filterabreinigung
- 8 Lenkrolle des Schmutzbehälters
- 9 Verschlussstopfen
- 10 Schmutzbehälter
- 11 Zwischenring
- 12 Linke Entriegelung der Absetzmechanik
- 13 Laufrad
- 14 Saugstutzen
- 15 Lenkrolle des Fahrgestells mit Feststellbremse
- 16 Halter für Bodendüse
- 17 Fahrgestell
- 18 Handgriff des Schmutzbehälters
- 19 Halter für Saugrohr
- 20 Handgriff des Saugkopfs
- 21 Drehschalter
- 22 Saugkopf
- 23 Drehstrommotor
- 24 Abluftschalldämpfer
- 25 Schubbügel
- 26 Typenschild

Inbetriebnahme

- ➔ Das Gerät in Arbeitsposition bringen, wenn nötig mit Feststellbremsen sichern.
- ➔ Saugschlauch (nicht im Lieferumfang) in den Saugstutzen einstecken.
- ➔ Füllstand im Schmutzbehälter vor Arbeitsbeginn kontrollieren und Behälter gegebenenfalls entleeren.
- ➔ Sicherstellen, dass der Schmutzbehälter ordnungsgemäß eingesetzt ist.
- ➔ Gewünschtes Zubehör (nicht im Lieferumfang) aufstecken.

Stromanschluss

⚠ **VORSICHT**

Bei jedem Steckdosenwechsel, Drehrichtung des Motors überprüfen.

Hinweis: Bei richtiger Drehrichtung ist ein starker Luftstrom aus der Öffnung des Abluftschalldämpfers zu spüren. Bei falscher Drehrichtung wird Luft angesaugt. Abbildung **A**

- ➔ Drehrichtung des Motors überprüfen. Bei falscher Drehrichtung, Pole am Gerätestecker tauschen.

Bedienung

⚠ VORSICHT

Beschädigungsgefahr! Zu- und Abluftöffnungen auf dem Saugkopf nicht abdecken.

⚠ VORSICHT

Beim Saugen dürfen niemals die beiden Flachfilter entfernt werden.

Schmutzbehälter

Hinweis: Der Schmutzbehälter muss entleert werden, wenn er bis ca. 3 cm unter dem oberen Rand gefüllt ist.

- Füllstand im Schmutzbehälter regelmäßig kontrollieren, da das Gerät nicht automatisch abschaltet.

Trockensaugen

⚠ VORSICHT

Beim Wechsel von Nass- auf Trockensaugen beachten:

Saugen von trockenem Staub bei nassem Filterelement setzt den Filter zu und kann ihn unbrauchbar machen.

- Nassen Filter vor Benutzung gut trocknen oder durch trockenen ersetzen.
- Bei Bedarf Filter wechseln, wird unter Punkt "Pflege und Wartung" beschrieben.

Nasssaugen

Achtung: Füllstand im Schmutzbehälter bei Aufnahme von hohen Flüssigkeitsmengen ständig kontrollieren, da der Behälter innerhalb von wenigen Sekunden gefüllt werden und dadurch überlaufen kann.

⚠ VORSICHT

Örtliche Vorschriften zur Abwasserbehandlung beachten.

- Nach Beendigung des Nasssaugens: Flachfilter trocknen. Behälter mit einem feuchten Tuch reinigen und trocknen.

Drehschalter

1	Gerät EIN
0	Gerät AUS

Gerät einschalten

- Netzstecker einstecken.
- Gerät am Drehschalter einschalten.

Filterabreinigung

Flachfilter in regelmäßigen Intervallen reinigen.

Abbildung **B**

- Griff der Filterabreinigung bei ausgeschaltetem Gerät mehrmals herausziehen und hineinschieben.

Gerät ausschalten

- Gerät am Drehschalter ausschalten.
- Netzstecker ziehen.

Nach jedem Betrieb

Filterabreinigung

- Griff der Filterabreinigung bei ausgeschaltetem Gerät mehrmals herausziehen und hineinschieben.

Behälter entleeren

- Feststellbremsen arretieren.

Abbildung **C**

- Entriegelungen der Absetzmechanik nach oben ziehen.
- Schubbügel nach oben ziehen. Behälter wird entriegelt und abgesenkt.

Abbildung **D**

- Behälter am Handgriff herausziehen.
- Behälter entleeren.
- Behälter wieder einsetzen und mit Schubbügel verriegeln.

⚠ WARNUNG



Quetschgefahr! Während der Verriegelung keinesfalls die Hände zwischen Schmutzbehälter und Zwischenring halten oder in die Nähe der Hebemechanik bringen. Behälter durch Betätigung des Schubbügels mit beiden Händen verriegeln.

Gerät reinigen

- Gerät innen und außen durch Absaugen und Abwischen mit einem feuchten Tuch reinigen.

Gerät aufbewahren

- Netzkabel aufwickeln und verstauen.
- Saugschlauch um den Schubbügel wickeln.
- Bodendüse und Saugrohr in die jeweiligen Halter stecken.
- Gerät in einem trockenen Raum abstellen und vor unbefugter Benutzung sichern.

Transport

⚠ VORSICHT

Verletzungs- und Beschädigungsgefahr! Gewicht des Gerätes beim Transport beachten.

- Feststellbremsen lösen und Gerät am Schubbügel schieben.
- Gerät zum Verladen am Fahrgestell fassen, nicht am Schubbügel.
- Beim Transport in Fahrzeugen Gerät nach den jeweils gültigen Richtlinien gegen Rutschen und Kippen sichern.

Lagerung

⚠ VORSICHT

Verletzungs- und Beschädigungsgefahr! Gewicht des Gerätes bei Lagerung beachten.

Dieses Gerät darf nur in Innenräumen gelagert werden.

Pflege und Wartung

⚠ GEFAHR

Vor allen Arbeiten am Gerät, Gerät ausschalten und Netzstecker ziehen.

Flachfilter wechseln

Hinweis: Zum Abnehmen des Saugkopfs werden 2 Personen benötigt.

- Saugkopf entriegeln und abnehmen.
- Filterabdeckung entriegeln und abnehmen.
- Flachfilter wechseln.
- Filterabdeckung aufsetzen und verriegeln.
- Saugkopf vorsichtig aufsetzen, ausrichten und verriegeln.

Hilfe bei Störungen

⚠ **GEFAHR**

Vor allen Arbeiten am Gerät, Gerät ausschalten und Netzstecker ziehen.

Saugturbine läuft nicht

- Kabel, Stecker, Sicherung und Steckdose überprüfen.
- Gerät einschalten.

Saugturbine läuft, aber Gerät saugt nicht

Hinweis: Bei richtiger Drehrichtung ist ein starker Luftstrom aus der Öffnung des Abluftschalldämpfers zu spüren. Bei falscher Drehrichtung wird Luft angesaugt. Abbildung **A**

- Drehrichtung des Motors überprüfen. Bei falscher Drehrichtung, Pole am Gerätestecker tauschen.

Saugkraft lässt nach

- Verstopfungen aus Saugdüse, Saugrohr, Saugschlauch oder Flachfaltenfilter entfernen.
- Filterabreinigung: Griff bei ausgeschaltetem Gerät mehrmals herausziehen und hineinschieben.
- Saugkopf und Behälter auf richtigen Sitz prüfen.
- Flachfaltenfilter wechseln.

Staubaustritt beim Saugen

- Filterabdeckung richtig verriegeln.
- Korrekte Einbaulage der Flachfaltenfilter überprüfen.
- Flachfaltenfilter wechseln.

Garantie

In jedem Land gelten die von unserer zuständigen Vertriebsgesellschaft herausgegebenen Garantiebedingungen. Etwaige Störungen an Ihrem Gerät beseitigen wir innerhalb der Garantiefrist kostenlos, sofern ein Material- oder Herstellungsfehler die Ursache sein sollte. Im Garantiefall wenden Sie sich bitte mit Kaufbeleg an Ihren Händler oder die nächste autorisierte Kundendienststelle.

Zubehör und Ersatzteile

Nur Original-Zubehör und Original-Ersatzteile verwenden, sie bieten die Gewähr für einen sicheren und störungsfreien Betrieb des Gerätes.

Informationen über Zubehör und Ersatzteile finden Sie unter www.kaercher.com.

- Im Lieferumfang ist kein Zubehör enthalten. Das Zubehör muss je nach Anwendung separat bestellt werden.
- Ersatzteile und Zubehör erhalten Sie bei ihrem Händler oder bei ihrer KÄRCHER-Niederlassung.

EU-Konformitätserklärung

Hiermit erklären wir, dass die nachfolgend bezeichnete Maschine aufgrund ihrer Konzipierung und Bauart sowie in der von uns in Verkehr gebrachten Ausführung den einschlägigen grundlegenden Sicherheits- und Gesundheitsanforderungen der EU-Richtlinien entspricht. Bei einer nicht mit uns abgestimmten Änderung der Maschine verliert diese Erklärung ihre Gültigkeit.

Produkt: Nass- und Trockensauger

Typ: 1.576-xxx

Einschlägige EU-Richtlinien

2006/42/EG (+2009/127/EG)

2011/65/EU

2014/30/EU

Angewandte harmonisierte Normen

EN 55014–1: 2017 + A11: 2020

EN 55014–2: 2015

EN 60335–1

EN 60335–2–69

EN IEC 61000–3–2: 2019

EN 61000–3–3: 2013 + A1: 2019

EN 62233: 2008

EN IEC 63000: 2018

Angewandte nationale Normen

-

5.966-010

Die Unterzeichnenden handeln im Auftrag und mit Vollmacht der Geschäftsführung.

Geschäftsführender Gesellschafter
M. Pfister

Kärcher Industrial Vacuuming GmbH
Robert-Bosch-Straße 4-8
73550 Waldstetten (Germany)
Tel.: +49 7171 94888-0
Fax: +49 7171 94888-528
Waldstetten, 2021/11/04

Technische Daten

		IVC 60/30 Ap
Netzspannung	V	400
Frequenz	Hz	3~ 50
Nennleistung	W	3000
Behälterinhalt	l	60
Luftmenge (max.)	l/s	68
Unterdruck (max.)	kPa (mbar)	28,6 (286)
Schutzart	--	IP X4
Schutzklasse	--	I
Saugschlauchanschluss (C-DN/C-ID)	DN	70
Saugschlauch-Nennweite	DN	40/50/70
Länge x Breite x Höhe	mm	970 x 690 x 1240
Filterfläche	m ²	1,9
Typisches Betriebsgewicht	kg	95
Umgebungstemperatur (max.)	°C	+40
Ermittelte Werte gemäß EN 60335-2-69		
Schalldruckpegel L_{pA}	dB(A)	77
Unsicherheit K_{pA}	dB(A)	1
Hand-Arm Vibrationswert	m/s ²	<2,5
Unsicherheit K	m/s ²	0,2

Netzkabel	H07RN-F 5x1,5 mm ²	
	Teile-Nr.	Kabellänge
EU	6.650-064.0	5 m



Please read and comply with these original instructions prior to the initial operation of your appliance and store them for later use or subsequent owners.

- Before first start-up it is definitely necessary to read the safety indications Nr. 5.956-249.0!
- The non-compliance of the operating and safety instructions may lead to damages of the appliance and to dangers for the operator and other persons.
- In case of transport damage inform vendor immediately.

Contents

Environmental protection	EN	1
Danger or hazard levels	EN	1
Proper use	EN	1
Device elements	EN	1
Start up	EN	1
Operation	EN	2
Transport	EN	2
Storage	EN	2
Care and maintenance	EN	2
Troubleshooting	EN	3
Warranty	EN	3
Accessories and Spare Parts	EN	3
EU Declaration of Conformity	EN	3
Declaration of Conformity (UK)	EN	4
Technical specifications	EN	4

Environmental protection



The packaging material can be recycled. Please do not throw the packaging material into household waste; please send it for recycling.



Old appliances contain valuable materials that can be recycled; these should be sent for recycling. Batteries, oil, and similar substances must not enter the environment. Please dispose of your old appliances using appropriate collection systems.

Notes about the ingredients (REACH)

You will find current information about the ingredients at:

www.kaercher.com/REACH

Danger or hazard levels

⚠ **DANGER**

Immediate danger that can cause severe injury or even death.

⚠ **WARNING**

Possible hazardous situation that could lead to severe injury or even death.

⚠ **CAUTION**

Pointer to a possibly dangerous situation, which can lead to minor injuries.

ATTENTION

Pointer to a possibly dangerous situation, which can lead to property damage.

Proper use

⚠ **WARNING**

The appliance is not suitable for vacuuming dust which endangers health.

- This vacuum cleaner is meant for dry and wet cleaning of floors and walls or to vacuum in production areas.
- This appliance is suited for commercial and industrial use, e.g. in storage and assembly areas and on production machines.
- The appliance is not approved for crane loading.

Device elements

- 1 Tension lever
- 2 Filter cover
- 3 Flat fold filter
- 4 Right unlocking of the placement mechanics
- 5 Power cord
- 6 Suction head lock
- 7 Handle for filter cleaning
- 8 Steering roller of the dirt container
- 9 Stopper
- 10 Dirt receptacle
- 11 Intermediate ring
- 12 Left unlocking of the placement mechanics
- 13 Impeller
- 14 Suction support
- 15 Steering roller of the chassis with parking brake
- 16 Floor nozzle holder
- 17 Chassis
- 18 Handle of the dirt container
- 19 Holder for suction pipe
- 20 Handle of the suction head
- 21 Rotating knob
- 22 Suction head
- 23 Torque motor
- 24 Exhaust muffler
- 25 Push handle
- 26 Nameplate

Start up

- ➔ Bring the appliance to working position - secure it, if required, with parking brakes.
- ➔ Insert the suction hose (not included) into the suction hose connection.
- ➔ Check the fill level in the dirt container prior to starting work and empty the container if necessary.
- ➔ Ensure that the dirt container has been inserted properly.
- ➔ Attach the desired accessories (not included).

Power connection

⚠ **CAUTION**

Check direction of rotation of the engine at every socket change.

Note: With correct direction of rotation a strong airflow can be felt out of the opening of the exhaust muffler. Air is suctioned with incorrect rotation direction.

Illustration **A**

- ➔ Check the direction of rotation of the motor. Exchange the poles on the appliance plug if the rotation direction is wrong.

Operation

⚠ CAUTION

Risk of damage! Do not cover the supply and exhaust air openings on the suction head.

⚠ CAUTION

The two flat fold filters must never be removed during vacuuming.

Dirt receptacle

Note: The dirt container needs to be emptied if it is full until about 3 cm below the upper rim.

- Check the fill level of the dirt container at regular intervals, as the appliance does not shut off automatically.

Dry vacuum cleaning

⚠ CAUTION

Please note the following when switching from wet to dry vacuum cleaning:

If you vacuum dry dust while the filter element is still wet the filter will become obstructed and may be damaged beyond repair.

- Dry the wet filter properly before use or replace it with a dry one.
- Change the filter, if required, according to instructions under the section "Maintenance and Care".

Wet vacuum cleaning

Caution: Constantly monitor the fill level in the dirt receptacle when vacuuming high volumes of liquid, as the receptacle can be filled within a matter of seconds and could overflow.

⚠ CAUTION

Please observe the local provisions regarding the wastewater treatment.

- After the wet vacuuming: Clean the flat-fold filter. Clean the container with a damp rag and dry it.

Rotating knob

1	Appliance ON
0	Appliance OFF

Turning on the Appliance

- Plug in the mains plug.
- Switch on the appliance at the rotating knob.

Filter dedusting

Clean the flat fold filter at regular intervals.

Illustration **B**

- Pull the handle of the filter clean-off out several times and reinsert it while the appliance is turned off.

Turn off the appliance

- Switch off the appliance at the rotating knob.
- Pull out the mains plug.

After each operation

Filter dedusting

- Pull the handle of the filter clean-off out several times and reinsert it while the appliance is turned off.

Empty the container

- Lock parking brakes.

Illustration **C**

- Pull the locks of the placement mechanics up.
- Pull the push handle upward. The container is unlocked and lowered.

Illustration **D**

- Pull the container out by the handle.
- Empty the container.
- Replace the battery and lock it with the sliding bow.

⚠ WARNING



Crush hazard. Never hold your hands between the dirt container and the intermediate ring or put them near the lifting mechanism while locking. Lock the container by pressing the sliding bow with both hands.

Cleaning the device

- Vacuum and wipe the appliance inside and outside with a damp cloth.

Storing the Appliance

- Coil the mains cable and store it.
- Wind the suction hose around the sliding bow.
- Insert the floor nozzle and the suction pipe into their respective holder.
- Place the appliance in a dry room and secure it from unauthorized use.

Transport

⚠ CAUTION

Risk of injury and damage! Observe the weight of the appliance when you transport it.

- Release the park brakes and push the appliance by the push handle.
- Grab the appliance by the chassis, not by the sliding bow to load it.
- When transporting in vehicles, secure the appliance according to the guidelines from slipping and tipping over.

Storage

⚠ CAUTION

Risk of injury and damage! Note the weight of the appliance in case of storage.

This appliance must only be stored in interior rooms.

Care and maintenance

⚠ DANGER

First pull out the plug from the mains before carrying out any tasks on the machine.

Exchanging the flat pleated filter

Note: 2 persons are required to remove the suction head.

- Release and remove the suction head.
- Release and remove the filter cover.
- Replace the flat pleated filter.
- Insert and lock the filter cover.
- Insert the suction head carefully, align and lock it.

Troubleshooting

⚠ DANGER

First pull out the plug from the mains before carrying out any tasks on the machine.

Suction turbine does not run

- Check cables, plugs, fuse, and socket.
- Turn on the appliance.

Vacuum turbine is running but the machine is not sucking in dust/dirt

Note: With correct direction of rotation a strong airflow can be felt out of the opening of the exhaust muffler. Air is suctioned with incorrect rotation direction.

Illustration **A**

- Check the direction of rotation of the motor. Exchange the poles on the appliance plug if the rotation direction is wrong.

Suction capacity decreases

- Remove blockages in the suction nozzle, suction tube, suction hose, or flat pleated filter.
- Filter de dusting: Pull the handle out several times and reinsert it while the appliance is turned off.
- Check the suction head and the receptacle for proper seating.
- Replace the flat pleated filter.

Dust comes out while vacuuming

- Lock the filter cover.
- Check the proper installation position of the flat fold filters.
- Replace the flat pleated filter.

Warranty

The warranty terms published by the relevant sales company are applicable in each country. We will repair potential failures of your appliance within the warranty period free of charge, provided that such failure is caused by faulty material or defects in manufacturing. In the event of a warranty claim please contact your dealer or the nearest authorized Customer Service center. Please submit the proof of purchase.

Accessories and Spare Parts

Only use original accessories and spare parts, they ensure the safe and trouble-free operation of the device. For information about accessories and spare parts, please visit www.kaercher.com.

- Accessories are not included in the delivery. The accessories for the device must be ordered separately, depending on the application.
- You can procure the spare parts and the attachments from your dealer or your KÄRCHER branch office.

EU Declaration of Conformity

We hereby declare that the machine described below complies with the relevant basic safety and health requirements of the EU Directives, both in its basic design and construction as well as in the version put into circulation by us. This declaration shall cease to be valid if the machine is modified without our prior approval.

Product: Wet and dry vacuum cleaner
Type: 1.576-xxx

Relevant EU Directives

2006/42/EC (+2009/127/EC)
2011/65/EU
2014/30/EU

Applied harmonized standards

EN 55014-1: 2017 + A11: 2020
EN 55014-2: 2015
EN 60335-1
EN 60335-2-69
EN IEC 61000-3-2: 2019
EN 61000-3-3: 2013 + A1: 2019
EN 62233: 2008
EN IEC 63000: 2018

Applied national standards

-

5.966-010

The undersigned act on behalf and under the power of attorney of the company management.

Managing Partner
M. Pfister

Kärcher Industrial Vacuuming GmbH
Robert-Bosch-Straße 4-8
73550 Waldstetten (Germany)
Phone: +49 7171 94888-0
Fax: +49 7171 94888-528
Waldstetten, 2021/11/04

Declaration of Conformity (UK)

We hereby declare that the product described below complies with the relevant provisions of the following UK Regulations, both in its basic design and construction as well as in the version put into circulation by us. This declaration shall cease to be valid if the product is modified without our prior approval.

Product: Wet and dry vacuum cleaner

Type: 1.576-xxx

Relevant UK Regulations

S.I. 2008/1597 (as amended)

S.I. 2012/3032 (as amended)

S.I. 2016/1091 (as amended)

Applied designated standards

EN 55014-1: 2017 + A11: 2020

EN 55014-2: 2015

EN 60335-1

EN 60335-2-69

EN IEC 61000-3-2: 2019

EN 61000-3-3: 2013 + A1: 2019

EN 62233: 2008

EN IEC 63000: 2018

Applied national standards

-

5.966-010

The undersigned act on behalf and under the power of attorney of the company management.

Managing Partner

M. Pfister

Kärcher Industrial Vacuuming GmbH

Robert-Bosch-Straße 4-8

73550 Waldstetten (Germany)

Phone: +49 7171 94888-0

Fax: +49 7171 94888-528

Waldstetten, 2021/11/04

Technical specifications

		IVC 60/30 Ap
Mains voltage	V	400
Frequency	Hz	3~ 50
Rated power	W	3000
Container capacity	l	60
Air volume (max.)	l/s	68
Negative pressure (max.)	kPa (mbar)	28,6 (286)
Type of protection	--	IP X4
Protective class	--	I
Suction hose connection (C-DN/C-ID)	DN	70
Nominal width of suction hose	DN	40/50/70
Length x width x height	mm	970 x 690 x 1240
Filter area	m ²	1,9
Typical operating weight	kg	95
Max. ambient temperature	°C	+40
Values determined to EN 60335-2-69		
Sound pressure level L _{pA}	dB(A)	77
Uncertainty K _{pA}	dB(A)	1
Hand-arm vibration value	m/s ²	<2,5
Uncertainty K	m/s ²	0,2

Power cord	H07RN-F 5x1,5 mm ²	
	Part no.:	Cable length
EU	6.650-064.0	5 m



Lire ce manuel d'utilisation original avant la première utilisation de votre appareil, le respecter et le conserver pour une utilisation ultérieure ou pour le futur propriétaire.

- Avant la première mise en service, vous devez impérativement avoir lu les consignes de sécurité N° 5.956-249.0 !
- En cas de non-respect des instructions de service et des consignes de sécurité, l'appareil risque de subir des dommages matériels et l'utilisateur ainsi que toute tierce personne sont exposés à des dangers potentiels.
- Contactez immédiatement le revendeur en cas d'avarie de transport.

Table des matières

Protection de l'environnement	FR	1
Niveaux de danger	FR	1
Utilisation conforme	FR	1
Éléments de l'appareil	FR	1
Mise en service	FR	1
Utilisation	FR	2
Transport	FR	2
Entreposage	FR	2
Entretien et maintenance	FR	2
Assistance en cas de panne	FR	3
Garantie	FR	3
Accessoires et pièces de rechange	FR	3
Déclaration UE de conformité	FR	3
Caractéristiques techniques	FR	4

Protection de l'environnement



Les matériaux constitutifs de l'emballage sont recyclables. Ne pas jeter les emballages dans les ordures ménagères, mais les remettre à un système de recyclage.

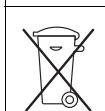

Les appareils usés contiennent des matériaux précieux recyclables lesquels doivent être apportés à un système de recyclage. Il est interdit de jeter les batteries, l'huile et les substances similaires dans l'environnement. Pour cette raison, utiliser des systèmes de collecte adéquats afin d'éliminer les appareils hors d'usage.

Instructions relatives aux ingrédients (REACH)

Les informations actuelles relatives aux ingrédients se trouvent sous :

www.kaercher.com/REACH

Niveaux de danger

⚠ DANGER

Pour un danger immédiat qui peut avoir pour conséquence la mort ou des blessures corporelles graves.

⚠ AVERTISSEMENT

Pour une situation potentiellement dangereuse qui peut avoir pour conséquence des blessures corporelles graves ou la mort.

⚠ PRÉCAUTION

Remarque relative à une situation potentiellement dangereuse pouvant entraîner des blessures légères.

ATTENTION

Remarque relative à une situation éventuellement dangereuse pouvant entraîner des dommages matériels.

Utilisation conforme

⚠ AVERTISSEMENT

Cet appareil n'est pas conçu pour aspirer des poussières nocives.

- Cet aspirateur est destiné au nettoyage à sec et au nettoyage par voie humide des sol et murs ou pour l'aspiration dans des zones de production.
- Cet appareil convient à un usage industriel, par ex. dans le secteur entrepôt et fabrication et sur des machines de production.
- L'appareil n'est pas homologué pour un chargement par grue.

Éléments de l'appareil

- 1 Levier de serrage
- 2 Recouvrement du filtre
- 3 Filtre plat de plis
- 4 Déverrouillage droit du mécanisme de pose
- 5 Câble d'alimentation
- 6 Verrouillage de la tête d'aspiration
- 7 Poignée du nettoyage de filtre
- 8 Roulette du collecteur de saletés
- 9 Obturateurs
- 10 Récipient collecteur
- 11 Bague intermédiaire
- 12 Déverrouillage gauche du mécanisme de pose
- 13 Roue
- 14 Raccord d'aspiration
- 15 Roulette du châssis avec frein d'arrêt
- 16 Support pour buse de sol
- 17 Châssis
- 18 Poignée du collecteur de saletés
- 19 Support pour tube d'aspiration
- 20 Poignée de la tête d'aspiration
- 21 Interrupteur rotatif
- 22 Tête d'aspiration
- 23 Moteur triphasé
- 24 Silencieux d'échappement d'air
- 25 Guidon de poussée
- 26 Plaque signalétique

Mise en service

- ➔ Amener l'appareil en position de travail, si nécessaire le bloquer au moyen des freins d'immobilisation.
- ➔ Insérer le flexible d'aspiration (ne faisant pas partie de la fourniture) dans la tubulure d'aspiration.
- ➔ Avant de commencer le travail, vérifier le niveau de remplissage dans le collecteur de saletés et vider le cas échéant le collecteur.
- ➔ S'assurer que le collecteur de saletés est positionné correctement.
- ➔ Insérer les accessoires voulus (ne faisant pas partie de la fourniture).

Raccordement électrique

⚠ PRÉCAUTION

Lors de chaque changement de prise, contrôler la direction de rotation du moteur.

Remarque : Lorsque le sens de rotation est correct, on sent un fort courant d'air sortir de l'ouverture d'échappement du silencieux. Si le sens de rotation est incorrect, de l'air est aspiré.

Illustration **A**

- ➔ Contrôler le sens de rotation du moteur. Si le sens de rotation est incorrect, inverser les pôles sur la fiche de l'appareil.

Utilisation

⚠ PRÉCAUTION

Risque d'endommagement ! Ne pas obturer les ouvertures d'arrivée et d'échappement d'air sur la tête d'aspiration.

⚠ PRÉCAUTION

Lors de l'aspiration, les deux filtres à plis plats ne doivent jamais être retirés.

Récipient collecteur

Remarque : le collecteur de saletés doit être vidé, lorsqu'il est plein jusqu'à env. 3 cm sous le bord supérieur.

- Vérifier régulièrement le niveau de remplissage dans le collecteur de saletés, vu que l'appareil ne se coupe pas automatiquement.

Aspiration de poussières

⚠ PRÉCAUTION

Avant de passer de l'aspiration humide à l'aspiration à sec, il faut noter que :

aspirer de la poussière sèche avec une cartouche de filtre mouillée peut boucher le filtre et le rendre inutilisable.

- Il faut donc bien sécher un filtre mouillé avant de l'utiliser ou bien le remplacer par un filtre sec.
- Le cas échéant, remplacer le filtre (se référer au point 'Entretien et maintenance').

Aspiration humide

Attention : Contrôler en permanence le niveau de remplissage dans le récipient collecteur lors de l'absorption de grandes quantités de liquide, car le récipient se remplit en l'espace de quelques secondes et risque de déborder.

⚠ PRÉCAUTION

Tenir compte des prescriptions locales pour le traitement des eaux usées.

- À la fin de l'aspiration humide : sécher le filtre à plis plat. Nettoyer le réservoir avec un chiffon humide et le sécher.

Interrupteur rotatif

1	Appareil MARCHÉ
0	Appareil ARRÊT

Mettre l'appareil en marche

- Brancher la fiche secteur.
- Enclencher l'appareil à l'aide de l'interrupteur rotatif.

Nettoyage du filtre

Nettoyer le filtre à plis plats à intervalles réguliers.

Illustration **B**

- Tirer et enfoncer plusieurs fois la poignée du nettoyage du filtre pendant que l'appareil est hors circuit.

Mise hors service de l'appareil

- Couper l'appareil à l'aide de l'interrupteur rotatif.
- Retirer la fiche secteur.

Après chaque mise en service

Nettoyage du filtre

- Tirer et enfoncer plusieurs fois la poignée du nettoyage du filtre pendant que l'appareil est hors circuit.

Vider le réservoir

- Bloquer le frein de stationnement.

Illustration **C**

- Tirer les déverrouillages du mécanisme de pose vers le haut.
- Tirer le guidon de poussée vers le haut. Le collecteur est déverrouillé et s'abaisse.

Illustration **D**

- Retirer le collecteur au niveau de la poignée.
- Vider le réservoir.
- Remettre le collecteur en place et le verrouiller avec le guidon de poussée.

⚠ AVERTISSEMENT



Risque d'écrasement ! Ne mettre en aucun cas les mains entre le collecteur de saletés et la bague intermédiaire ou à la proximité du mécanisme de levage pendant le verrouillage. Verrouiller le collecteur en actionnant le guidon de poussée des deux mains.

Nettoyage de l'appareil

- Nettoyer la partie intérieure et extérieure de l'appareil en l'aspirant et en l'essuyant avec un chiffon humide.

Ranger l'appareil

- -Enrouler le câble secteur et le ranger.
- Enrouler le flexible d'aspiration autour du guidon de poussée.
- Insérer la buse de sol et le tube d'aspiration dans le support correspondant.
- Entreposer l'appareil dans un endroit sec et le sécuriser contre toute utilisation non autorisée.

Transport

⚠ PRÉCAUTION

Risque de blessure et d'endommagement ! Respecter le poids de l'appareil lors du transport.

- Desserrer le frein d'arrêt et pousser l'appareil au niveau du guidon de poussée.
- Pour porter l'appareil, toujours le saisir au niveau du châssis et jamais au niveau du guidon de poussée.
- Sécuriser l'appareil contre les glissements ou les basculements selon les directives en vigueur lors du transport dans des véhicules.

Entreposage

⚠ PRÉCAUTION

Risque de blessure et d'endommagement ! Prendre en compte le poids de l'appareil à l'entreposage.

Cet appareil doit uniquement être entreposé en intérieur.

Entretien et maintenance

⚠ DANGER

Avant d'effectuer tout type de travaux sur l'appareil, le mettre hors service et débrancher la fiche électrique.

Remplacement du filtre à plis plats

Remarque : le retrait de la tête d'aspiration nécessite la présence de 2 personnes.

- Déverrouiller et retirer la tête d'aspiration.
- Déverrouiller et retirer le recouvrement du filtre.
- Remplacer le filtre à plis plats.
- Positionner le recouvrement du filtre et le verrouiller.
- Positionner correctement la tête d'aspiration, l'aligner et la verrouiller.

Assistance en cas de panne

⚠ DANGER

Avant d'effectuer tout type de travaux sur l'appareil, le mettre hors service et débrancher la fiche électrique.

La turbine d'aspiration ne fonctionne pas

- Vérifier le câble, la fiche, le fusible et la prise.
- Allumer l'appareil.

La turbine d'aspiration fonctionne mais l'appareil n'aspire pas

Remarque : Lorsque le sens de rotation est correct, on sent un fort courant d'air sortir de l'ouverture d'échappement du silencieux. Si le sens de rotation est incorrect, de l'air est aspiré.

Illustration **A**

- Contrôler le sens de rotation du moteur. Si le sens de rotation est incorrect, inverser les pôles sur la fiche de l'appareil.

La force d'aspiration diminuée

- Déboucher la buse d'aspiration, le tuyau d'aspiration, le flexible d'aspiration ou le filtre plat à plis.
- Nettoyage de filtre : tirer et enfoncer plusieurs fois la poignée pendant que l'appareil est hors circuit.
- Vérifier la bonne assise de la ventouse et du récipient.
- Remplacer le filtre à plis plats.

De la poussière s'échappe lors de l'aspiration

- Verrouiller correctement le recouvrement de filtre.
- Vérifier la position de montage correcte du filtre à plis plats.
- Remplacer le filtre à plis plats.

Garantie

Dans chaque pays, les conditions de garantie en vigueur sont celles publiées par notre société de distribution responsable. Les éventuelles pannes sur l'appareil sont réparées gratuitement dans le délai de validité de la garantie, dans la mesure où celles-ci relèvent d'un défaut matériel ou d'un vice de fabrication. En cas de recours en garantie, adressez-vous à votre revendeur ou au service après-vente agréé le plus proche munis de votre preuve d'achat.

Accessoires et pièces de rechange

N'utiliser que des accessoires et pièces de rechange d'origine, ils garantissent le bon fonctionnement de l'appareil.

Vous trouverez des informations relatives aux accessoires et pièces de rechange sur www.kaercher.com.

- Aucun accessoire inclus dans la fourniture. Les accessoires doivent être commandés séparément, en fonction de l'application.
- Vous obtiendrez des pièces détachées et des accessoires chez votre revendeur ou auprès d'une filiale Kärcher®.

Déclaration UE de conformité

Nous certifions par la présente que la machine spécifiée ci-après répond de par sa conception et son type de construction ainsi que de par la version que nous avons mise sur le marché aux prescriptions fondamentales stipulées en matière de sécurité et d'hygiène par les directives européennes en vigueur. Toute modification apportée à la machine sans notre accord rend cette déclaration invalide.

Produit : Aspirateur à sec et par voie humide

Type : 1.576-xxx

Directives européennes en vigueur :

2006/42/CE (+2009/127/CE)

2011/65/UE

2014/30/UE

Normes harmonisées appliquées :

EN 55014-1: 2017 + A11: 2020

EN 55014-2: 2015

EN 60335-1

EN 60335-2-69

EN IEC 61000-3-2: 2019

EN 61000-3-3: 2013 + A1: 2019

EN 62233: 2008

EN IEC 63000: 2018

Normes nationales appliquées :

-

5.966-010

Les soussignés agissent par ordre et avec les pleins pouvoirs de la Direction commerciale.



Associé-gérant
M. Pfister

Kärcher Industrial Vacuuming GmbH
Robert-Bosch-Straße 4-8
73550 Waldstetten (Germany)
Téléphone : +49 7171 94888-0
Télécopieur : +49 7171 94888-528
Waldstetten, 2021/11/04

Caractéristiques techniques

		IVC 60/30 Ap
Tension du secteur	V	400
Fréquence	Hz	3~ 50
Puissance nominale	W	3000
Capacité de la cuve	l	60
Débit d'air (max.)	l/s	68
Dépression (max.)	kPa (mbar)	28,6 (286)
Type de protection	--	IP X4
Classe de protection	--	I
Raccord du flexible d'aspiration (C-DN/C-ID)	DN	70
Largeur nominale de flexible d'aspiration	DN	40/50/70
Longueur x largeur x hauteur	mm	970 x 690 x 1240
Surface du filtre	m ²	1,9
Poids de fonctionnement typique	kg	95
Température ambiante (max.)	°C	+40
Valeurs définies selon EN 60335-2-69		
Niveau de pression acoustique L _{pA}	dB(A)	77
Incertitude K _{pA}	dB(A)	1
Valeur de vibrations bras-main	m/s ²	<2,5
Incertitude K	m/s ²	0,2

Câble d'alimentation	H07RN-F 5x1,5 mm ²	
	Référence	Longueur de câble
EU	6.650-064.0	5 m



Prima di utilizzare l'apparecchio per la prima volta, leggere le presenti istruzioni originali, seguirle e conservarle per un uso

futuro o in caso di rivendita dell'apparecchio.

- Prima di procedere alla prima messa in funzione leggere tassativamente le norme di sicurezza n. 5.956-249.0!
- La mancata osservanza delle istruzioni d'uso e delle norme di sicurezza può causare danni all'apparecchio e presentare pericoli per l'utilizzatore e le altre persone.
- Eventuali danni da trasporto vanno comunicati immediatamente al proprio rivenditore.

Indice

Protezione dell'ambiente	IT	1
Livelli di pericolo	IT	1
Uso conforme a destinazione	IT	1
Parti dell'apparecchio	IT	1
Messa in funzione	IT	1
Uso	IT	2
Trasporto	IT	2
Supporto	IT	3
Cura e manutenzione	IT	3
Guida alla risoluzione dei guasti	IT	3
Garanzia	IT	3
Accessori e ricambi	IT	3
Dichiarazione di conformità UE	IT	3
Dati tecnici	IT	4

Protezione dell'ambiente



Tutti gli imballaggi sono riciclabili. Gli imballaggi non vanno gettati nei rifiuti domestici, ma consegnati ai relativi centri di raccolta.

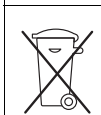

Gli apparecchi dismessi contengono materiali riciclabili preziosi e vanno consegnati ai relativi centri di raccolta. Batterie, olio e sostanze simili non devono essere dispersi nell'ambiente. Si prega quindi di smaltire gli apparecchi dismessi mediante i sistemi di raccolta differenziata.

Avvertenze sui contenuti (REACH)

Informazioni aggiornate sui contenuti sono disponibili all'indirizzo:

www.kaercher.com/REACH

Livelli di pericolo

⚠ PERICOLO

Per un rischio imminente che determina lesioni gravi o la morte.

⚠ AVVERTIMENTO

Per una situazione di rischio possibile che potrebbe determinare lesioni gravi o la morte.

⚠ PRUDENZA

Indica una probabile situazione pericolosa che potrebbe causare lesioni leggere.

ATTENZIONE

Indica una probabile situazione pericolosa che potrebbe determinare danni alle cose.

Uso conforme a destinazione

⚠ AVVERTIMENTO

L'apparecchio non si adatta all'aspirazione di polveri dannose alla salute.

- Questo aspiratore è destinato alla pulizia a secco/umido di pavimenti e pareti oppure come aspiratore in settori di produzione.
- Questo apparecchio si adatta all'uso industriale, ad esempio in depositi e settori di produzione e su macchine di produzione.
- L'apparecchio non è omologato per essere utilizzato come gru.

Parti dell'apparecchio

- 1 Piastra di bloccaggio
- 2 Coperchio del filtro
- 3 Filtro plissettato piatto
- 4 Sbloccaggio destro del meccanismo di abbassamento
- 5 Cavo di alimentazione
- 6 Dispositivo di blocco della testa di aspirazione
- 7 Maniglia per la pulizia del filtro
- 8 Ruota pivotante del contenitore dello sporco
- 9 Tappo di chiusura
- 10 Contenitore sporcia
- 11 Anello intermedio
- 12 Sbloccaggio sinistro del meccanismo di abbassamento
- 13 Girante
- 14 Raccordo di aspirazione
- 15 Ruota pivotante del telaio con freno di stazionamento
- 16 Sostegno per bocchetta per pavimenti
- 17 Telaio
- 18 Maniglia del serbatoio dello sporco
- 19 Sostegno per tubo di aspirazione
- 20 Manico della testa di aspirazione
- 21 Interruttore
- 22 Testa aspirante
- 23 Motore trifase
- 24 Sistema di scarico per aria di scarico
- 25 Archetto di spinta
- 26 Targhetta

Messa in funzione

- ➔ Collocare l'apparecchio in posizione di lavoro, se necessario bloccarlo mediante i freni.
- ➔ Inserire il tubo di aspirazione (non compreso nella fornitura) nell'attacco di aspirazione.
- ➔ Prima di procedere con il lavoro controllare il livello di riempimento nel serbatoio dello sporco ed eventualmente svuotare il serbatoio.
- ➔ Accertarsi che il serbatoio dello sporco sia inserito correttamente.
- ➔ Infilare l'accessorio (non compreso nella fornitura) desiderato.

Allacciamento alla rete elettrica

⚠ **PRUDENZA**

Verificare sempre il senso di rotazione del motore al momento del cambio della presa di corrente.

Avviso: Se il senso di rotazione è corretto, si percepisce un forte flusso di aria derivante dall'apertura del sistema di scarico per aria di scarico. Se il senso di rotazione è scorretto si aspira aria.

Figura **A**

→ Verificare il senso di rotazione del motore. In caso di senso di rotazione errato, invertire i poli sulla spina dell'apparecchio.

Uso

⚠ **PRUDENZA**

Rischio di danneggiamento. Non coprire le aperture di mandata e di scarico sulla testa di aspirazione.

⚠ **PRUDENZA**

Non rimuovere mai i due filtri plissettati piatti durante l'aspirazione.

Contenitore sporcia

Avviso: Svuotare il serbatoio dello sporco quando è pieno fino a circa 3 cm sotto il bordo superiore.

– Controllare regolarmente il livello di riempimento nel serbatoio dello sporco l'apparecchio non si spegne automaticamente.

Aspirazione a secco

⚠ **PRUDENZA**

Al cambio da aspirazione di liquidi ad aspirazione a secco tenere presente quanto segue:

L'aspirazione di polvere secca quando la cartuccia del filtro è bagnata ottura il filtro e può renderlo inutilizzabile.

→ Far asciugare bene il filtro bagnato prima dell'uso oppure sostituirlo con uno asciutto.

→ Sostituire il filtro quando necessario seguendo le istruzioni riportate al punto "Cura e manutenzione".

Aspirazione ad umido

Attenzione: Controllare costantemente il livello di riempimento del serbatoio dello sporco quando si aspirano grosse quantità di liquidi poiché il serbatoio può riempirsi entro pochi secondi e riempirsi troppo.

⚠ **PRUDENZA**

Rispettare le norme vigenti locali sul trattamento delle acque di scarico.

– I termine dell'aspirazione di liquidi: Asciugare il filtro plissettato piatto. Pulire il serbatoio con un panno umido ed asciugare.

Interruttori

1	Apparecchio ON
0	Apparecchio OFF

Accendere l'apparecchio

→ Inserire la spina di alimentazione.

→ Attivare l'apparecchio dall'interruttore girevole.

Pulizia del filtro

Pulire ad intervalli regolari il filtro plissettato piatto.

Figura **B**

→ Estrarre più volte in avanti ed indietro la maniglia per la pulizia del filtro ad apparecchio spento.

Spegnere l'apparecchio

→ Disattivare l'apparecchio dall'interruttore girevole.

→ Staccare la spina.

A lavoro ultimato

Pulizia del filtro

→ Estrarre più volte in avanti ed indietro la maniglia per la pulizia del filtro ad apparecchio spento.

Svuotare il contenitore

→ Bloccare il freno di stazionamento.

Figura **C**

→ Tirare verso l'alto gli sbloccaggi del meccanismo di abbassamento.

→ Sollevare l'archetto di spinta. Il serbatoio viene sbloccato ed abbassato.

Figura **D**

→ Estrarre il serbatoio con l'impugnatura.

→ Svuotare il serbatoio.

→ Inserire nuovamente il serbatoio e bloccare con l'archetto di spinta.

⚠ **AVVERTIMENTO**



Pericolo di schiacciamento! Durante il bloccaggio, non tenere le mani in nessun caso tra il serbatoio dello sporco e l'anello intermedio e non avvicinarle al meccanismo di sollevamento. Bloccare il contenitore azionando l'archetto di spinta con entrambe le mani.

Pulizia dell'apparecchio

→ Pulire l'apparecchio all'interno e all'esterno aspirando e passando la superficie con un panno umido.

Deposito dell'apparecchio

→ Avvolgere e riporre il cavo di alimentazione nell'apposito alloggiamento.

→ Avvolgere il tubo flessibile di aspirazione attorno all'archetto di spinta.

→ Inserire la bicchetta per pavimenti ed il tubo di aspirazione nei relativi sostegni.

→ Depositare l'apparecchio in un luogo asciutto e proteggerlo contro l'uso non autorizzato.

Trasporto

⚠ **PRUDENZA**

Pericolo di lesioni e di danneggiamento! Rispettare il peso dell'apparecchio durante il trasporto.

→ Sbloccare i freni di stazionamento e spingere l'apparecchio tenendo l'apposito archetto di spinta.

→ Per scaricare l'apparecchio tenere il telaio e non l'archetto di spinta.

→ Per il trasporto in veicoli, assicurare l'apparecchio secondo le direttive in vigore affinché non possa scivolare e ribaltarsi.

Supporto

⚠ **PRUDENZA**

Pericolo di lesioni e di danneggiamento! Rispettare il peso dell'apparecchio durante la conservazione.
Questo apparecchio può essere conservato solo in ambienti interni.

Cura e manutenzione

⚠ **PERICOLO**

Disattivare l'apparecchio ed estrarre la spina di alimentazione prima di effettuare interventi sull'apparecchio.

Sostituzione del filtro plissettato piatto

Avviso: Per sollevare la testa di aspirazione sono necessarie 2 persone.

- Sbloccare e staccare la testa aspirante.
- Sbloccare e staccare la copertura del filtro.
- Sostituire il filtro plissettato piatto.
- Posizionare la copertura del filtro e bloccarla.
- Rimettere attentamente la testa aspirante, posizionarla e bloccarla.

Guida alla risoluzione dei guasti

⚠ **PERICOLO**

Disattivare l'apparecchio ed estrarre la spina di alimentazione prima di effettuare interventi sull'apparecchio.

La turbina di aspirazione non funziona

- Controllare il cavo, la spina, il fusibile e la presa.
- Accendere l'apparecchio.

La turbina di aspirazione funziona, ma l'apparecchio non aspira

Avviso: Se il senso di rotazione è corretto, si percepisce un forte flusso di aria derivante dall'apertura del sistema di scarico per aria di scarico. Se il senso di rotazione è scorretto si aspira aria.

Figura **A**

- Verificare il senso di rotazione del motore. In caso di senso di rotazione errato, invertire i poli sulla spina dell'apparecchio.

La forza aspirante diminuisce

- Rimuovere eventuali otturazioni dalla bocchetta di aspirazione, dal tubo rigido di aspirazione o dal filtro plissettato piatto.
- Pulizia del filtro: Estrarre più volte in avanti ed indietro la maniglia ad apparecchio spento.
- Accertarsi che la testa di aspirazione ed il serbatoio siano posizionati correttamente.
- Sostituire il filtro plissettato piatto.

Fuoriuscita di polvere durante l'aspirazione

- Agganciare correttamente il coperchio del filtro.
- Accertarsi che i filtri plissettati piatti siano montati nella posizione corretta.
- Sostituire il filtro plissettato piatto.

Garanzia

Le condizioni di garanzia valgono nel rispettivo paese di pubblicazione da parte della nostra società di vendita competente. Entro il termine di garanzia eliminiamo gratuitamente eventuali guasti all'apparecchio, se causati da difetto di materiale o di produzione. Nei casi previsti dalla garanzia si prega di rivolgersi al proprio rivenditore, oppure al più vicino centro di assistenza autorizzato, esibendo lo scontrino di acquisto.

Accessori e ricambi

Utilizzando solamente accessori e ricambi originali, si garantisce un funzionamento sicuro e privo di disturbi dell'apparecchio.

Si possono trovare informazioni riguardo ad accessori e ricambi su www.kaercher.com.

- La fornitura non comprende alcun accessorio. Gli accessori devono essere acquistati separatamente in base all'uso previsto.
- I ricambi e gli accessori sono reperibili presso il rivenditore di fiducia o una filiale KÄRCHER.

Dichiarazione di conformità UE

Con la presente si dichiara che la macchina qui di seguito indicata, in base alla sua concezione, al tipo di costruzione e nella versione da noi introdotta sul mercato, è conforme ai requisiti fondamentali di sicurezza e di sanità delle direttive UE. In caso di modifiche apportate alla macchina senza il nostro consenso, la presente dichiarazione perde ogni validità.

Prodotto: Aspiratore solidi-liquidi

Modello: 1.576-xxx

Direttive UE pertinenti

2006/42/CE (+2009/127/CE)

2011/65/UE

2014/30/UE

Norme armonizzate applicate

EN 55014-1: 2017 + A11: 2020

EN 55014-2: 2015

EN 60335-1

EN 60335-2-69

EN IEC 61000-3-2: 2019

EN 61000-3-3: 2013 + A1: 2019

EN 62233: 2008

EN IEC 63000: 2018

Norme nazionali applicate

-

5.966-010

I firmatari agiscono su incarico e con la procura dell'amministrazione.



Socio amministratore

M. Pfister

Kärcher Industrial Vacuuming GmbH

Robert-Bosch-Straße 4-8

73550 Waldstetten (Germany)

Tel.: +49 7171 94888-0

Fax: +49 7171 94888-528

Waldstetten, 2021/11/04

Dati tecnici

		IVC 60/30 Ap
Tensione di rete	V	400
Frequenza	Hz	3~ 50
Potenza nominale	W	3000
Capacità serbatoio	l	60
Quantità d'aria (max.)	l/s	68
Sotto pressione (max.)	kPa (mbar)	28,6 (286)
Protezione	--	IP X4
Grado di protezione	--	I
Attacco per tubo di aspirazione (C-DN/C-ID)	DN	70
Diametro nominale tubo flessibile	DN	40/50/70
Lunghezza x larghezza x Altezza	mm	970 x 690 x 1240
Superficie attiva del filtro	m ²	1,9
Peso d'esercizio tipico	kg	95
Temperatura ambiente (max.)	°C	+40
Valori rilevati secondo EN 60335-2-69		
Pressione acustica L _{pA}	dB(A)	77
Dubbio K _{pA}	dB(A)	1
Valore di vibrazione mano-braccio	m/s ²	<2,5
Dubbio K	m/s ²	0,2

Cavo di alimentazione	H07RN-F 5x1,5 mm ²	
	Codice componente	Lunghezza cavo
EU	6.650-064.0	5 m



Lees vóór het eerste gebruik van uw apparaat deze originele gebruiksaanwijzing, ga navenant te werk en bewaar hem voor

later gebruik of voor een latere eigenaar.

- Voor de eerste inbedrijfstelling veiligheidsinstructies nr. 5.956-249.0 in elk geval lezen!
- Bij veronachtzaming van de gebruiksaanwijzing en de veiligheidsaanwijzingen kan schade aan het apparaat ontstaan, en gevaar voor gebruikers en andere personen.
- Bij transportschade onmiddellijk de handelaar op de hoogte brengen.

Inhoudsopgave

Zorg voor het milieu	NL	1
Gevarenniveaus	NL	1
Reglementair gebruik	NL	1
Apparaat-elementen	NL	1
Inbedrijfstelling	NL	1
Bediening	NL	2
Vervoer	NL	2
Opslag	NL	2
Onderhoud	NL	2
Hulp bij storingen	NL	3
Garantie	NL	3
Toebehoren en reserveonderdelen	NL	3
EU-conformiteitsverklaring	NL	3
Technische gegevens	NL	4

Zorg voor het milieu



Het verpakkingsmateriaal is herbruikbaar. Deponeer het verpakkingsmateriaal niet bij het huishoudelijk afval, maar bied het aan voor hergebruik.

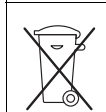

Onbruikbaar geworden apparaten bevatten waardevolle materialen die geschikt zijn voor hergebruik. Lever de apparaten daarom in bij een inzamelpunt voor herbruikbare materialen. Batterijen, olie en dergelijke stoffen mogen niet in het milieu belanden. Verwijder overbodig geworden apparatuur daarom via geschikte inzamelpunten.

Aanwijzingen betreffende de inhoudsstoffen (REACH)

Huidige informatie over de inhoudsstoffen vindt u onder: www.kaercher.com/REACH

Gevarenniveaus

⚠ GEVAAR

Voor een onmiddellijk dreigend gevaar dat leidt tot ernstige en zelfs dodelijke lichamelijke letsels.

⚠ WAARSCHUWING

Voor een mogelijks gevaarlijke situatie die zou kunnen leiden tot ernstige en zelfs dodelijke lichamelijke letsels.

⚠ VOORZICHTIG

Verwijzing naar een mogelijk gevaarlijke situatie die tot lichte verwondingen kan leiden.

LET OP

Verwijzing naar een mogelijke gevaarlijke situatie die tot materiele schade kan leiden.

Reglementair gebruik

⚠ WAARSCHUWING

Het apparaat is niet geschikt voor het opzuigen van voor de gezondheid schadelijke stoffen.

- Deze zuiger is voor het nat- en droogreinigen van vloer- en muropervlakken of als afzuiging in productieplaatsen bestemd.
- Dit apparaat is geschikt voor industrieel gebruik, bv. in opslag- en productieplaatsen en bij productiemachines.
- Het apparaat mag niet met een kraan verladen worden.

Apparaat-elementen

- 1 Spanhefboom
- 2 Filterafdekking
- 3 Vlak harmonicafilter
- 4 Ontgrendeling rechts van het zakmechanisme
- 5 Netkabel
- 6 Vergrendeling van de zuigkop
- 7 Greep van de filterreiniging
- 8 Zwenkwiel van het vuilreservoir
- 9 Afsluitstop
- 10 Vuilreservoir
- 11 Tussenring
- 12 Ontgrendeling links van het zakmechanisme
- 13 Loopwiel
- 14 Luchtinlaatleidingen
- 15 Zwenkwiel van het onderstel met parkeerrem
- 16 Houder voor vloersproeier
- 17 Gestel
- 18 Handgreep van het vuilreservoir
- 19 Houder voor zuigbuis
- 20 Handgreep van de zuigkop
- 21 Draaischakelaar
- 22 Zuigkop
- 23 Draaistroommotor
- 24 Geluïdsdemp(er) afvoerlucht
- 25 Duwbeugel
- 26 Typeplaatje

Inbedrijfstelling

- ➔ Het apparaat in de werkpositie brengen, indien nodig met parkeerrem zekeren.
- ➔ Zuigslang (niet meegeleverd) in het aansluitstuk voor zuigen steken.
- ➔ Niveau in het vuilreservoir voor het begin van het werk controleren en reservoir indien nodig leegmaken.
- ➔ Verzek(er) u ervan, dat het vuilreservoir volgens de voorschriften aangebracht is.
- ➔ Gewenst toebehoren (niet meegeleverd) erop doen.

Stroomaansluiting

⚠ VOORZICHTIG

Bij iedere wisseling van stopcontact draairichting van de motor controleren.

Hint: Bij juiste draairichting is een sterke luchtstroom uit de opening van de geluïdsdemp(er) van de afvoerlucht voelbaar. Bij verkeerde draairichting wordt lucht aangevoerd.

Afbeelding ⚠

- ➔ Draairichting van de motor controleren. Bij verkeerde draairichting, de polen van de apparaatstekker verwisselen.

Bediening

⚠ **VOORZICHTIG**

Gevaar voor beschadiging! Toevoer- en afvoeropeningen op de zuigkop niet afdekken.

⚠ **VOORZICHTIG**

Bij het zuigen mogen nooit de beide vlakvouwfilters verwijderd worden.

Vuilreservoir

Hint: Het vuilreservoir dient leeggemaakt te worden, wanneer het tot ca. 3 cm. onder de bovenrand gevuld is.

- Vulpeil in het vuilreservoir regelmatig controleren aangezien het apparaat niet automatisch uitschakelt.

Droogzuigen

⚠ **VOORZICHTIG**

Opletten bij wisselen van nat- naar droogzuigen: zuigen van droog stof met nat filterelement verstopt de filter en kan deze onbruikbaar maken.

- Nat filter vóór gebruik goed drogen of door een droog vervangen.
- Indien nodig de filter vervangen zoals beschreven in punt "Instandhouding en onderhoud".

Natzuigen

Let op: Vulpeil in het vuilreservoir bij de opname van grote hoeveelheden vloeistof constant controleren aangezien het reservoir binnen enkele seconden vol kan zijn en dus kan overlopen.

⚠ **VOORZICHTIG**

Lokale voorschriften inzake de behandeling van afvalwater in acht nemen.

- Na het beëindigen van het natzuigen: Vlakvouwfilter drogen. Reservoir met een vochtige doek reinigen en drogen.

Draaischakelaar

1	Apparaat AAN
0	Apparaat UIT

Apparaat inschakelen

- Steek de netstekker in de contactdoos.
- Apparaat met de draaischakelaar inschakelen.

Filterreiniging

Vlakvouwfilter volgens regelmatige intervallen reinigen. Afbeelding **E**

- Greep van de filterreiniging meermaals uittrekken en inschuiven bij een uitgeschakeld apparaat.

Apparaat uitschakelen

- Apparaat met de draaischakelaar uitschakelen.
- Netstekker uittrekken.

Na elk bedrijf

Filterreiniging

- Greep van de filterreiniging meermaals uittrekken en inschuiven bij een uitgeschakeld apparaat.

Reservoir ledigen

- Parkeerrem vastzetten.
- Afbeelding **C**
- Ontgrendeling van het afzetmechanisme naar boven trekken.
- Schuifbeugel omhoog trekken. Reservoir wordt ontgrendeld en naar beneden gelaten.

Afbeelding **D**

- Reservoir aan de handgreep eruit trekken.
- Reservoir leegmaken.
- Reservoir weer inzetten en met schuifbeugel vergrendelen.

⚠ **WAARSCHUWING**



Gevaar voor kneuzing! Bij het vergrendelen in ieder geval niet de handen tussen vuilreservoir en tussenring houden of in de buurt van het hefmechanisme houden. Reservoir door middel van de schuifbeugel met beide handen vergrendelen.

Reiniging van het apparaat

- Apparaat aan de binnen- en buitenkant reinigen door afzuigen en afvegen met een vochtige doek.

Apparaat opslaan

- Stroomkabel opwickelen en opbergen:
- Zuigslang rond de schuifbeugel wikkelen.
- Vloersproeier en zuigbuis in de desbetreffende houders steken.
- Apparaat in een droge ruimte plaatsen en beveiligen tegen onbevoegd gebruik.

Vervoer

⚠ **VOORZICHTIG**

Gevaar voor letsels en beschadigingen! Houd bij het transport rekening met het gewicht van het apparaat.

- Parkeerremmen loszetten en apparaat aan de duwbeugel verschuiven.
- Apparaat bij het verladen bij het onderstel pakken, niet bij de schuifbeugel.
- Bij het transport in voertuigen moet het apparaat conform de geldige richtlijnen beveiligd worden tegen verschuiven en kantelen.

Opslag

⚠ **VOORZICHTIG**

Gevaar voor letsel en beschadiging! Het gewicht van het apparaat bij opbergen in acht nemen.

Het apparaat mag alleen binnen worden opgeborgen.

Onderhoud

⚠ **GEVAAR**

Bij alle werkzaamheden aan het apparaat, het apparaat uitschakelen en de netstekker uittrekken.

Vlakvouwfilter vervangen

Hint: Voor het afnemen van de zuigkop zijn 2 personen nodig.

- Zuigkop ontgrendelen en wegnemen.
- Filterafdekking ontgrendelen en afnemen.
- Vlakvouwfilter vervangen.
- Filterafdekking eropzetten en vergrendelen.
- Zuigkop voorzichtig erop zetten, richten en vergrendelen.

Hulp bij storingen

⚠ GEVAAR

Bij alle werkzaamheden aan het apparaat, het apparaat uitschakelen en de netstekker uittrekken.

Zuigturbine start niet

- Kabel, stekker, zekering en contactdoos controleren.
- Apparaat inschakelen.

Zuigturbine loopt, maar apparaat zuigt niet

Hint: Bij juiste draairichting is een sterke luchtstroom uit de opening van de geluïdsdemper van de afvoerlucht voelbaar. Bij verkeerde draairichting wordt lucht aangezogen.

Afbeelding 

- Draairichting van de motor controleren. Bij verkeerde draairichting, de polen van de apparaatstekker verwisselen.

Zuigkracht wordt minder

- Verstoppingen uit zuigmondstuk, zuigbuis, zuigslang of vlakvouwfilter weghalen.
- Filterreiniging: Greep meermaals uittrekken en inschuiven bij een uitgeschakeld apparaat.
- Zuigkop en reservoir aanbrengen en controleren op correcte positionering.
- Vlakvouwfilter vervangen.

Er ontsnapt stof bij het zuigen

- Filterafdekking juist vergrendelen.
- Controleren of vlakvouwfilters correct zijn aangebracht.
- Vlakvouwfilter vervangen.

Garantie

In ieder land zijn de door ons bevoegde verkoopkantoor uitgegeven garantiebepalingen van toepassing. Eventuele storingen aan het apparaat verhelpen wij zonder kosten binnen de garantietermijn, mits een materiaal of fabrieksfout de oorzaak van deze storing is. Neem bij klachten binnen de garantietermijn contact op met uw leverancier of de dichtstbijzijnde klantenservicewerkplaats en neem uw aankoopbewijs mee.

Toebehoren en reserveonderdelen

Gebruik alleen origineel toebehoren en originele reserveonderdelen. Deze garanderen dat het apparaat veilig en zonder storingen functioneert.

Informatie over het toebehoren en de reserveonderdelen vindt u op www.kaercher.com.

- In de standaardaflevering zit geen toebehoren. Het toebehoren moet naargelang aanwending apart besteld worden.
- Reserveonderdelen en toebehoren zijn verkrijgbaar bij uw handelaar of uw KÄRCHER-filiaal.

EU-conformiteitsverklaring

Hierbij verklaren wij dat de hierna vermelde machine door haar ontwerp en bouwwijze en in de door ons in de handel gebrachte uitvoering voldoet aan de betreffende fundamentele veiligheids- en gezondheidseisen, zoals vermeld in de desbetreffende EU-richtlijnen. Deze verklaring verliest haar geldigheid wanneer zonder overleg met ons veranderingen aan de machine worden aangebracht.

Product: Droog- / natzuiger

Type: 1.576-xxx

Van toepassing zijnde EU-richtlijnen

2006/42/EG (+2009/127/EG)

2011/65/EU

2014/30/EU

Toegepaste geharmoniseerde normen

EN 55014–1: 2017 + A11: 2020

EN 55014–2: 2015

EN 60335–1

EN 60335–2–69

EN IEC 61000–3–2: 2019

EN 61000–3–3: 2013 + A1: 2019

EN 62233: 2008

EN IEC 63000: 2018

Toegepaste landelijke normen

-

5.966-010

De ondertekenaars handelen in opdracht en met volmacht van de bedrijfsleiding.



Besturend venoot

M. Pfister

Kärcher Industrial Vacuuming GmbH

Robert-Bosch-Straße 4-8

73550 Waldstetten (Germany)

Tel.: +49 7171 94888-0

Fax: +49 7171 94888-528

Waldstetten, 2021/11/04

Technische gegevens

		IVC 60/30 Ap
Netspanning	V	400
Frequentie	Hz	3~ 50
Nominaal vermogen	W	3000
Inhoud reservoir	l	60
Luchthoeveelheid (max.)	l/s	68
Onderdruk (max.)	kPa (mbar)	28,6 (286)
Beveiligingsklasse	--	IP X4
Beschermingsklasse	--	I
Zuigslangaansluiting (C-DN/C-ID)	DN	70
Nominale zuigslangwijdte	DN	40/50/70
Lengte x breedte x hoogte	mm	970 x 690 x 1240
Filteroppervlak	m ²	1,9
Typisch bedrijfsgewicht	kg	95
Omgevingstemperatuur (max.)	°C	+40
Bepaalde waarden conform EN 60335-2-69		
Geluidsrukniveau L _{pA}	dB(A)	77
Onzekerheid K _{pA}	dB(A)	1
Hand-arm vibratiewaarde	m/s ²	<2,5
Onzekerheid K	m/s ²	0,2

Stroomkabel	H07RN-F 5x1,5 mm ²	
	Onderdeelnr.	Lengte snoer
EU	6.650-064.0	5 m



Antes del primer uso de su aparato, lea este manual original, actúe de acuerdo a sus indicaciones y guárdelo para un uso

posterior o para otro propietario posterior.

- ¡Antes de la primera puesta en marcha lea sin falta las instrucciones de uso y las instrucciones de seguridad n.º 5.956-249.0!
- El incumplimiento de las instrucciones de uso y de las indicaciones de seguridad puede provocar daños en el aparato y poner en peligro al usuario y a otras personas.
- En caso de daños de transporte informe inmediatamente al fabricante.

Índice de contenidos

Protección del medio ambiente	ES	1
Niveles de peligro	ES	1
Uso previsto	ES	1
Elementos del aparato	ES	1
Puesta en marcha	ES	1
Manejo	ES	2
Transporte	ES	2
Almacenamiento	ES	2
Cuidados y mantenimiento	ES	2
Ayuda en caso de avería	ES	3
Garantía	ES	3
Accesorios y piezas de repuesto	ES	3
Declaración UE de conformidad	ES	3
Datos técnicos	ES	4

Protección del medio ambiente



Los materiales empleados para el embalaje son reciclables y recuperables. No tire el embalaje a la basura doméstica y entréguelo en los puntos oficiales de recogida para su reciclaje o recuperación.



Los aparatos viejos contienen materiales valiosos reciclables que deberían ser entregados para su aprovechamiento posterior. Evite el contacto de baterías, aceites y materias semejantes con el medio ambiente. Por este motivo, entregue los aparatos usados en los puntos de recogida previstos para su reciclaje.

Indicaciones sobre ingredientes (REACH)

Encontrará información actual sobre los ingredientes en:

www.kaercher.com/REACH

Niveles de peligro

⚠ PELIGRO

Para un peligro inminente que acarrea lesiones de gravedad o la muerte.

⚠ ADVERTENCIA

Para una situación que puede ser peligrosa, que puede acarrear lesiones de gravedad o la muerte.

⚠ PRECAUCIÓN

Indicación sobre una situación que puede ser peligrosa, que puede acarrear lesiones leves.

⚠ CUIDADO

Aviso sobre una situación probablemente peligrosa que puede provocar daños materiales.

Uso previsto

⚠ ADVERTENCIA

El aparato no es apto para aspirar polvos nocivos para la salud.

- Este aspirador está diseñado para la limpieza de pisos y superficies murales o como aspiración en zonas de producción.
- Este aparato está diseñado para el uso industrial, p.ej en zonas de almacenamiento y fabricación y el máquinas de producción.
- El aparato no está autorizado para cargar con grúa.

Elementos del aparato

- 1 palanca de sujeción
- 2 Cubierta del filtro
- 3 Filtro plano de papel plegado
- 4 Desbloqueo derecho de la mecánica de atascado
- 5 Cable de conexión a la red
- 6 Bloqueo del cabezal de absorción
- 7 Asa de la limpieza del filtro
- 8 Rueda de dirección del depósito de suciedad
- 9 Tapón de cierre
- 10 Recipiente acumulador de suciedad
- 11 Anillo intermedio
- 12 Desbloqueo izquierdo de la mecánica de atascado
- 13 Rosca
- 14 Tubuladura de aspiración
- 15 Rueda de dirección del chasis con freno de estacionamiento
- 16 Soporte para boquilla para suelos
- 17 Chasis
- 18 Asa del depósito de suciedad
- 19 Soporte para la tubería de absorción
- 20 Asa del cabezal de aspiración
- 21 interruptor giratorio
- 22 Cabezal de aspiración
- 23 Motor de corriente trifásica
- 24 Amortiguador de ventilación
- 25 Estribo de empuje
- 26 Placa de características

Puesta en marcha

- Coloque el aparato en la posición de trabajo; si fuera necesario, fíjelo mediante el freno de estacionamiento.
- Insertar la manguera en el manguito de aspiración (no incluida).
- Comprobar el nivel de llenado del depósito de suciedad antes de comenzar el trabajo y vaciar el depósito si es necesario.
- Asegúrese de insertar correctamente el depósito de suciedad.
- Insertar el accesorio deseado (no incluido).

Toma de corriente

⚠ PRECAUCIÓN

Cada vez que cambie de toma de corriente, verifique el sentido de giro del motor.

Indicación: Si el sentido de giro es correcto se notará una fuerte corriente de aire saliendo del orificio del amortiguador de ventilación. Si la dirección de giro es errónea se aspirará aire.

Figura **A**

- Comprobar la dirección de giro del motor. Si se gira incorrectamente, cambiar los polos en el enchufe.

Manejo

⚠ PRECAUCIÓN

¡Peligro de daños en la instalación! No tapar los orificios de entrada y salida de aire en el cabezal de aspiración.

⚠ PRECAUCIÓN

Al aspirar no retirar nunca los dos filtros de papel plegado plano.

Recipiente acumulador de suciedad

Indicación: Se debe vaciar el depósito de suciedad cuando está lleno hasta aprox. 3 cm por debajo del borde superior.

- Comprobar el nivel de llenado del depósito de suciedad regularmente, porque el aparato no se desconecta automáticamente.

Aspiración en seco

⚠ PRECAUCIÓN

Cuando cambie de la aspiración de líquidos a la aspiración en seco, tenga en cuenta lo siguiente:

La aspiración de polvo seco con un elemento filtrante húmedo puede dañar el filtro haciendo que quede insertible.

- Secar bien el filtro húmedo antes de utilizarlo o sustituirlo por uno seco.
- Si es necesario cambiar el filtro, se describe en el punto "Cuidados y mantenimiento".

Aspiración de líquidos

Atención: Comprobar continuamente el nivel del recipiente de suciedad al absorber grandes cantidades de líquidos porque el recipiente se puede llenar en cuestión de segundos y desbordarse.

⚠ PRECAUCIÓN

Respetar la normativa local vigente en materia de tratamiento de aguas residuales.

- Tras finalizar la aspiración de líquidos: Secar el filtro plano de papel. Limpiar y secar el recipiente con un paño húmedo.

Interruptor giratorio

1	Aparato ENCENDIDO
0	Aparato APAGADO

Conexión del aparato

- Enchufe la clavija de red.
- Conectar el aparato en el interruptor giratorio.

Limpieza de filtro

Limpiar el filtro de papel plano en intervalos regulares.

Figura B

- Mover varias veces el mango de limpieza de filtro de un lado a otro con el aparato desconectado.

Desconexión del aparato

- Desconectar el aparato en el interruptor giratorio.
- Extraer el enchufe de la red.

Después de cada puesta en marcha

Limpieza de filtro

- Mover varias veces el mango de limpieza de filtro de un lado a otro con el aparato desconectado.

Vacíe el depósito

- Active los frenos de estacionamiento.

Figura C

- Tirar hacia arriba de los desbloques de la mecánica de ataque.
- Mover hacia arriba el estribo de empuje. El depósito se desbloquea y se baja.

Figura D

- Extraer el depósito por el asa.
- Vacíe el recipiente.
- Colocar de nuevo el depósito y bloquear con el estribo de empuje.

⚠ ADVERTENCIA



Peligro de aplastamiento No colocar las manos entre el depósito de suciedad y el anillo intermedio durante el bloqueo bajo ningún concepto ni introducirlas cerca de la mecánica de elevación. Bloquear el depósito accionando el estribo de empuje con ambas manos.

Limpieza del aparato

- Limpie el aparato por dentro y por fuera aspirándolo y frotar con un paño húmedo.

Almacenamiento del aparato

- Enrollar y guardar el cable:
- Enrollar la manguera de aspiración entorno al estribo de empuje.
- Insertar la boquilla para suelos y la tubería de aspiración en los soportes correspondientes.
- Coloque el aparato en un cuarto seco y protéjalo frente a un uso no autorizado.

Transporte

⚠ PRECAUCIÓN

¡Peligro de lesiones y daños! Respetar el peso del aparato para el transporte.

- Soltar los frenos de estacionamiento y desplazar el aparato con el estribo de empuje.
- Para cargar el aparato, agárrelo por el chasis, no del estribo de empuje.
- Al transportar en vehículos, asegurar el aparato para evitar que resbale y vuelque conforme a las directrices vigentes.

Almacenamiento

⚠ PRECAUCIÓN

¡Peligro de lesiones y daños! Respetar el peso del aparato en el almacenamiento.

Este aparato sólo se puede almacenar en interiores.

Cuidados y mantenimiento

⚠ PELIGRO

Antes de efectuar cualquier trabajo en el aparato, hay que desconectar de la red eléctrica.

Cambiar el filtro plano de papel plegado

Indicación: Para quitar el cabezal de aspiración son necesarias 2 personas.

- Desbloquear y extraer el cabezal de aspiración.
- Desbloquear y extraer la cubierta del filtro.
- Cambiar el filtro plano de papel plegado.
- Colocar y bloquear la cubierta del filtro.
- Colocar con cuidado, orientar y bloquear el cabezal de aspiración.

Ayuda en caso de avería

⚠ PELIGRO

Antes de efectuar cualquier trabajo en el aparato, hay que desconectar de la red eléctrica.

La turbina de aspiración no funciona

- Compruebe el cable, la clavija de enchufe, el fusible y la toma de corriente.
- Conexión del aparato

La turbina de aspiración funciona, pero el aparato no aspira

Indicación: Si el sentido de giro es correcto se notará una fuerte corriente de aire saliendo del orificio del amortiguador de ventilación. Si la dirección de giro es errónea se aspirará aire.

Figura **A**

- Comprobar la dirección de giro del motor. Si se gira incorrectamente, cambiar los polos en el enchufe.

La capacidad de aspiración disminuye

- Eliminar las obstrucciones de la boquilla, tubo o manguera de aspiración o el filtro plano de papel plegado.
- Limpieza de filtro: Mover varias veces el mango de un lado a otro con el aparato desconectado.
- Comprobar si el cabezal de aspiración y el recipiente están bien colocados.
- Cambiar el filtro plano de papel plegado.

Pérdida de polvo durante la aspiración

- Bloquear correctamente la cubierta del filtro.
- Comprobar si el cartucho de filtro plano de papel plegado está montado correctamente.
- Cambiar el filtro plano de papel plegado.

Garantía

En todos los países rigen las condiciones de garantía establecidas por nuestra empresa distribuidora. Las averías del aparato serán subsanadas gratuitamente dentro del periodo de garantía, siempre que se deban a defectos de material o de fabricación. En un caso de garantía, le rogamos que se dirija con el comprobante de compra al distribuidor donde adquirió el aparato o al servicio al cliente autorizado más próximo a su domicilio.

Accesorios y piezas de repuesto

Utilice solamente accesorios y recambios originales, ya que garantizan un funcionamiento correcto y seguro del equipo.

Puede encontrar información acerca de los accesorios y recambios en www.kaercher.com.

- No viene incluido ningún accesorio. El accesorio se puede pedir por separado según la aplicación.
- En su distribuidor o en la sucursal de KÄRCHER podrá adquirir piezas de repuesto y accesorios.

Declaración UE de conformidad

Por la presente declaramos que la máquina designada a continuación cumple, tanto en lo que respecta a su diseño y tipo constructivo como a la versión puesta a la venta por nosotros, las normas básicas de seguridad y sobre la salud que figuran en las directivas comunitarias correspondientes. La presente declaración perderá su validez en caso de que se realicen modificaciones en la máquina sin nuestro consentimiento explícito.

Producto: aspirador en húmedo/seco

Modelo: 1.576-xxx

Directivas comunitarias aplicables

2006/42/CE (+2009/127/CE)

2011/65/UE

2014/30/UE

Normas armonizadas aplicadas

EN 55014–1: 2017 + A11: 2020

EN 55014–2: 2015

EN 60335–1

EN 60335–2–69

EN IEC 61000–3–2: 2019

EN 61000–3–3: 2013 + A1: 2019

EN 62233: 2008

EN IEC 63000: 2018

Normas nacionales aplicadas

-

5.966-010

Los abajo firmantes actúan con plenos poderes y con la debida autorización de la dirección de la empresa.

Socio gerente
M. Pfister

Kärcher Industrial Vacuuming GmbH
Robert-Bosch-Straße 4-8
73550 Waldstetten (Germany)
Tele.: +49 7171 94888-0
Fax: +49 7171 94888-528
Waldstetten, 2021/11/04

Datos técnicos

		IVC 60/30 Ap
Tensión de red	V	400
Frecuencia	Hz	3~ 50
Potencial nominal	W	3000
Capacidad del depósito	l	60
Cantidad de aire (máx.)	l/s	68
Depresión (máx.)	kPa (mbar)	28,6 (286)
Categoría de protección	--	IP X4
Clase de protección	--	I
Toma de tubo flexible de aspiración (C-DN/C-ID)	DN	70
Ancho nominal de la manguera de aspiración	DN	40/50/70
Longitud x anchura x altura	mm	970 x 690 x 1240
Superficie activa del filtro	m ²	1,9
Peso de funcionamiento típico	kg	95
Temperatura ambiente (máx.)	°C	+40
Valores calculados conforme a la norma EN 60335-2-69		
Nivel de presión acústica L _{pA}	dB(A)	77
Inseguridad K _{pA}	dB(A)	1
Valor de vibración mano-brazo	m/s ²	<2,5
Inseguridad K	m/s ²	0,2

Cable de conexión a la red	H07RN-F 5x1,5 mm ²	
	No. de pieza	Longitud del cable
EU	6.650-064.0	5 m



Leia o manual de manual original antes de utilizar o seu aparelho. Proceda conforme as indicações no manual e guarde

o manual para uma consulta posterior ou para terceiros a quem possa vir a vender o aparelho.

- Antes de colocar em funcionamento pela primeira vez é imprescindível ler atentamente as indicações de segurança n.º 5.956-249.0!
- A não-observância deste Manual de Instruções e dos avisos de segurança poderá levar a danos no aparelho e perigos tanto para o utilizador como para terceiros.
- No caso de danos provocados pelo transporte, informe imediatamente o revendedor.

Índice

Proteção do meio-ambiente	PT	1
Níveis de perigo	PT	1
Utilização conforme o fim a que se destina a máquina	PT	1
Elementos do aparelho	PT	1
Colocação em funcionamento	PT	1
Manuseamento	PT	2
Transporte	PT	2
Armazenamento	PT	3
Conservação e manutenção	PT	3
Ajuda em caso de avarias	PT	3
Garantia	PT	3
Acessórios e peças sobressalentes	PT	3
Declaração UE de conformidade	PT	3
Dados técnicos	PT	4

Proteção do meio-ambiente

	Os materiais da embalagem são recicláveis. Não coloque as embalagens no lixo doméstico, envie-as para uma unidade de reciclagem.
	Os aparelhos velhos contêm materiais preciosos e recicláveis e deverão ser reutilizados. Baterias, óleo e produtos similares não podem ser deitados fora ao meio ambiente. Por isso, elimine os aparelhos velhos através de sistemas de recolha de lixo adequados.

Avisos sobre os ingredientes (REACH)

Informações actuais sobre os ingredientes podem ser encontradas em:

www.kaercher.com/REACH

Níveis de perigo

⚠ PERIGO

Para um perigo eminente que pode conduzir a graves ferimentos ou à morte.

⚠ ATENÇÃO

Para uma possível situação perigosa que pode conduzir a graves ferimentos ou à morte.

⚠ CUIDADO

Aviso referente a uma situação potencialmente perigosa que pode causar ferimentos leves.

ADVERTÊNCIA

Aviso referente a uma situação potencialmente perigosa que pode causar danos materiais.

Utilização conforme o fim a que se destina a máquina

⚠ ATENÇÃO

O aparelho não é apropriado para a aspiração de poeiras nocivas para a saúde.

- Este aspirador serve para limpar pavimentos ou paredes a seco e a húmido ou para aspirar áreas de produção.
- Este aparelho é adequado para a utilização industrial como, por exemplo, em áreas de armazenamento e de fabricação e em máquinas de produção.
- O aparelho não é adequado para o transporte por guindaste.

Elementos do aparelho

- 1 Alavanca de tensionamento
- 2 Tampa do filtro
- 3 Filtro de pregas
- 4 Desbloqueio direito do mecanismo de deposição
- 5 Cabo de rede
- 6 Bloqueio da cabeça de aspiração
- 7 Pega do dispositivo de limpeza do filtro
- 8 Rolo guia do recipiente de sujidade
- 9 Tampão de fecho
- 10 Recipiente de sujidades
- 11 Anel intermédio
- 12 Desbloqueio esquerdo do mecanismo de deposição
- 13 Rotor
- 14 Bocal de aspiração
- 15 Rolo guia do quadro com travão de imobilização
- 16 Suporte do bocal de chão
- 17 Chassis
- 18 Manipulo do recipiente de sujidade
- 19 Suporte para tubo de aspiração
- 20 Manipulo da cabeça de aspiração
- 21 Interruptor rotativo
- 22 Cabeçote de aspiração
- 23 Motor trifásico
- 24 Silenciador do ar de exaustão
- 25 Alavanca de avanço
- 26 Placa de tipo

Colocação em funcionamento

- Colocar o aparelho em posição de trabalho; quando necessário, proteger com o travão de imobilização.
- Inserir o tubo de aspiração (não incluído no volume de fornecimento) no bocal de aspiração.
- Controlar o nível de sujidade no recipiente de sujidade antes de iniciar os trabalhos e, se necessário, esvaziar.
- Assegurar que o recipiente de sujidade está correctamente instalado.
- Encaixar os acessórios pretendidos (não incluídos no volume de fornecimento).

Conexão de energia eléctrica

⚠ CUIDADO

A cada vez que se muda de tomada, verifique o sentido de rotação do motor.

Aviso: Quando o sentido de rotação do motor está correcto, sente-se uma forte corrente de ar na abertura do silenciador do ar de exaustão. No caso de um sentido de rotação errado é aspirado ar.

Figura **A**

- Controlar o sentido de rotação do motor. No caso de um sentido de rotação errado, deve-se inverter os pólos na ficha do aparelho.

Manuseamento

⚠ CUIDADO

Perigo de danos! Não cobrir as aberturas do ar de admissão e de exaustão na cabeça de aspiração.

⚠ CUIDADO

Durante a aspiração, nunca podem ser retirados os dois filtros de pregas planos.

Recipiente de sujidade

Aviso: O recipiente de sujidade deve ser esvaziado se o nível de detritos estiver aprox. 3 cm abaixo da margem superior.

- Controlar regularmente o nível no recipiente de sujidade, visto que o aparelho não desliga automaticamente.

Aspirar a seco

⚠ CUIDADO

Observar antes de mudar da aspiração em húmido para a aspiração em seco:

A aspiração de poeiras secas com o elemento de filtro húmido danifica o filtro e pode torná-lo inútil.

- Deixe secar bem o filtro húmido antes da utilização ou substitua-o por um seco.
- Caso necessário, mudar o filtro como descrito em "Conservação e manutenção".

Aspirar a húmido

Atenção: Controlar o nível de enchimento do recipiente de sujidade durante a aspiração de grandes quantidades de líquido, visto que o recipiente pode encher em pouco tempo e verter.

⚠ CUIDADO

Respeitar as normas locais sobre tratamento de esgotos.

- Após terminar a aspiração a húmido: Secar o filtro de pregas. Limpar o recipiente com um pano húmido e secar.

Interruptor rotativo

1	Aparelho LIG
0	Aparelho DESL

Ligar a máquina

- Ligar a ficha de rede.
- Ligar o aparelho no interruptor rotativo.

Limpeza do filtro

Limpar o filtro de pregas regularmente.

Figura **B**

- Mover o manípulo da limpeza de filtros várias vezes para dentro e para fora, com o aparelho desligado.

Desligar o aparelho

- Desligar o aparelho no interruptor rotativo.
- Desligue a ficha da tomada.

Sempre depois de utilizar a máquina

Limpeza do filtro

- Mover o manípulo da limpeza de filtros várias vezes para dentro e para fora, com o aparelho desligado.

Esvaziar o recipiente

- Fixar os travões de imobilização.

Figura **C**

- Puxar o dispositivo de destravamento do mecanismo de deposição para cima.
- Puxar o arco de impulsão para cima. O recipiente é desbloqueado e baixado.

Figura **D**

- Retirar o recipiente no manípulo.
- Esvaziar o recipiente.
- Voltar a inserir o recipiente e bloquear com a alavanca de avanço (arco de impulsão).

⚠ ATENÇÃO



Perigo de esmagamento! Durante o travamento não se deve manter as mãos entre o recipiente de sujidade e o anel intermédio ou na proximidade do mecanismo de elevação. Bloquear o recipiente, accionando a alavanca de avanço com as duas mãos.

Limpeza do aparelho

- Aspirar e esfregar o aparelho por dentro e por fora para limpá-lo (pano húmido).

Guardar a máquina

- Enrolar e arrumar o cabo de rede.
- Enrolar o cabo de aspiração à volta da alavanca de avanço.
- Encaixar o bico para pavimentos e o tubo de aspiração no respectivo suporte.
- Colocar o aparelho num local seco e tomar as medidas necessárias para evitar uma utilização por parte de pessoas não autorizadas.

Transporte

⚠ CUIDADO

Perigo de ferimentos e de danos! Ter atenção ao peso do aparelho durante o transporte.

- Soltar os travões de imobilização e empurrar o aparelho na alavanca de avanço.
- Para transportar o aparelho deve-se agarrá-lo no quadro e nunca na alavanca de avanço.
- Durante o transporte em veículos, proteger o aparelho contra deslizos e tombamentos, de acordo com as directivas em vigor.

Armazenamento

⚠ CUIDADO

Perigo de ferimentos e de danos! Ter atenção ao peso do aparelho durante o armazenamento.

Este aparelho só pode ser armazenado em espaços fechados e cobertos.

Conservação e manutenção

⚠ PERIGO

Desligar o aparelho e retirar a ficha de rede antes de efectuar quaisquer trabalhos no aparelho.

Mudar o filtro de pregas plano

Aviso: Para a desmontagem da cabeça de aspiração são necessárias 2 pessoas.

- Destruvar e retirar o cabeçote de aspiração.
- Destruvar e retirar a tampa do filtro.
- Mudar o filtro de pregas plano.
- Montar e travar a tampa do filtro.
- Posicionar cuidadosamente a cabeça de aspiração, alinhar e bloquear.

Ajuda em caso de avarias

⚠ PERIGO

Desligar o aparelho e retirar a ficha de rede antes de efectuar quaisquer trabalhos no aparelho.

A turbina de aspiração não funciona

- Verificar o cabo, a ficha, o fusível e a tomada.
- Ligar o aparelho.

A turbina de aspiração funciona, porém, o aparelho não aspira

Aviso: Quando o sentido de rotação do motor está correcto, sente-se uma forte corrente de ar na abertura do silenciador do ar de exaustão. No caso de um sentido de rotação errado é aspirado ar.

Figura **A**

- Controlar o sentido de rotação do motor. No caso de um sentido de rotação errado, deve-se inverter os pólos na ficha do aparelho.

A força de aspiração diminui

- Retirar entupimentos do bocal de aspiração, tubo de aspiração, mangueira de aspiração ou filtro de dobras planas.
- Limpeza do filtro: Mover o manipulador várias vezes para dentro e para fora, com o aparelho desligado.
- Controlar o encaixe correcto da cabeça de aspiração e do recipiente.
- Mudar o filtro de pregas plano.

Durante a aspiração sai pó

- Bloquear bem a cobertura do filtro.
- Verificar a posição correcta dos filtros de pregas planos.
- Mudar o filtro de pregas plano.

Garantia

Em cada país vigem as respectivas condições de garantia estabelecidas pelas nossas Empresas de Comercialização. Eventuais avarias no aparelho durante o período de garantia serão reparadas, sem encargos para o cliente, desde que se trate dum defeito de material ou de fabricação. Em caso de garantia, dirija-se, munido do documento de compra, ao seu revendedor ou ao Serviço Técnico mais próximo.

Acessórios e peças sobressalentes

Utilizar apenas acessórios e peças sobressalentes originais. Só assim poderá garantir uma operação do aparelho segura e sem avarias.

Para mais informações sobre acessórios e peças sobressalentes, consulte www.kaercher.com.

- No volume de fornecimento não estão incluídos nenhuns acessórios. Os acessórios têm que ser encomendados separadamente para as respectivas aplicações.
- As peças sobressalentes e acessórios podem ser adquiridos junto do seu revendedor ou em cada filial da KÄRCHER.

Declaração UE de conformidade

Declaramos que a máquina a seguir designada corresponde às exigências de segurança e de saúde básicas estabelecidas nas Directivas UE por quanto concerne à sua concepção e ao tipo de construção assim como na versão lançada no mercado. Se houver qualquer modificação na máquina sem o nosso consentimento prévio, a presente declaração perderá a validade.

Produto: Aspirador húmido e seco

Tipo: 1.576-xxx

Respectivas Directrizes da UE

2006/42/CE (+2009/127/CE)

2011/65/UE

2014/30/UE

Normas harmonizadas aplicadas

EN 55014-1: 2017 + A11: 2020

EN 55014-2: 2015

EN 60335-1

EN 60335-2-69

EN IEC 61000-3-2: 2019

EN 61000-3-3: 2013 + A1: 2019

EN 62233: 2008

EN IEC 63000: 2018

Normas nacionais aplicadas

-

5.966-010

Os abaixo assinados têm procuração para agir e representar a gerência.



Sócio-gerente

M. Pfister

Kärcher Industrial Vacuuming GmbH

Robert-Bosch-Straße 4-8

73550 Waldstetten (Germany)

Tel.: +49 7171 94888-0

Fax: +49 7171 94888-528

Waldstetten, 2021/11/04

Dados técnicos

		IVC 60/30 Ap
Tensão da rede	V	400
Frequência	Hz	3~ 50
Potência nominal	W	3000
Conteúdo do recipiente	l	60
Volume de ar (máx.)	l/s	68
Subpressão (máx.)	kPa (mbar)	28,6 (286)
Tipo de protecção	--	IP X4
Classe de protecção	--	I
Ligação do tubo flexível de aspiração (C-DN/C-ID)	DN	70
Diâmetro nominal da mangueira	DN	40/50/70
Comprimento x Largura x Altura	mm	970 x 690 x 1240
Superfície filtrante	m ²	1,9
Peso de funcionamento típico	kg	95
Temperatura ambiente (máx.)	°C	+40
Valores obtidos segundo EN 60335-2-69		
Nível de pressão acústica L _{pA}	dB(A)	77
Insegurança K _{pA}	dB(A)	1
Valor de vibração mão/braço	m/s ²	<2,5
Insegurança K	m/s ²	0,2

Cabo de rede	H07RN-F 5x1,5 mm ²	
	Ref ^a	Comprimento do cabo
EU	6.650-064.0	5 m



Læs original brugsanvisning inden første brug, følg anvisningerne og opbevar vejledningen til senere efterlæsning eller til

den næste ejer.

- Inden første ibrugtagelse skal betjeningsvejledningen og sikkerhedshenvisningerne nr. 5.956-249.0 læses!
- Hvis driftsvejledningen og sikkerhedsanvisningerne ikke overholdes, kan der opstå skader på apparatet og risici for brugeren og andre personer.
- Ved transportskader skal forhandleren informeres omgående.

Indholdsfortegnelse

Miljøbeskyttelse	DA	1
Faregrader	DA	1
Bestemmelsesmæssig anvendelse	DA	1
Maskinelementer	DA	1
Ibrugtagning	DA	1
Betjening	DA	2
Transport	DA	2
Opbevaring	DA	2
Pleje og vedligeholdelse	DA	2
Hjælp ved fejl	DA	2
Garanti	DA	3
Tilbehør og reservedele	DA	3
EU-oversensstemmelseserklæring	DA	3
Tekniske data	DA	4

Miljøbeskyttelse



Emballagen kan genbruges. Smid ikke emballagen ud sammen med det almindelige husholdningsaffald, men aflever den til genbrug.

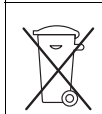

Udtjente apparater indeholder værdifulde materialer, der kan og bør afleveres til genbrug. Batterier, olie og lignende stoffer er ødelæggende for miljøet. Aflever derfor udtjente apparater på en genbrugsstation eller lignende.

Henvisninger til indholdsstoffer (REACH)

Aktuelle oplysninger til indholdsstoffer finder du på:
www.kaercher.com/REACH

Faregrader

⚠ FARE

En umiddelbar truende fare, som kan føre til alvorlige personskader eller død.

⚠ ADVARSEL

En muligvis farlig situation, som kan føre til alvorlige personskader eller til død.

⚠ FORSIGTIG

Henviser til en mulig farlig situation, der kan føre til lette personskader.

BEMÆRK

Henviser til en mulig farlig situation, der kan føre til materiel skade.

Bestemmelsesmæssig anvendelse

⚠ ADVARSEL

Maskinen er ikke egnet til opsugning af sundhedsskadeligt støv.

- Sugeren er beregnet til våd- og tørrensning af gulvflader og vægge eller til udsugning i produktionsområder.
- Maskinen er beregnet til industriel brug, f.eks. i lager- og produktionsområder og på produktionsmaskiner.
- Maskinen er ikke egnet til læsning med kran.

Maskinelementer

- 1 Spændehåndtag
- 2 Filterdæksel
- 3 Fladt foldefilter
- 4 Afsætningsmekanikkens højre åbningsmekaniske
- 5 Netkabel
- 6 Sugehovedets låsemekanisme
- 7 Filterrensningens håndtag
- 8 Smudsbeholderens styrerulle
- 9 Låseprop
- 10 Snavsbeholder
- 11 Mellemring
- 12 Afsætningsmekanikkens venstre åbningsmekaniske
- 13 Løbehjul
- 14 Sugestuds
- 15 Understellets styrerulle med stopbremse
- 16 Holder til gulvdyse
- 17 Understel
- 18 Smudsbeholderens håndtag
- 19 Holder til sugerør
- 20 Sugehovedets håndtag
- 21 Drejekontakt
- 22 Sugehoved
- 23 Drejestrømsmotor
- 24 Udsugningens lyd-dæmper
- 25 Bøjle
- 26 Typeskilt

Ibrugtagning

- ➔ Stil apparatet i arbejdspositionen, sørg for at sikre med stopbremsen om nødvendigt.
- ➔ Sæt sugeslangen (kommer ikke med leverancen) ind i sugestuds.
- ➔ Kontroller påfyldningsstanden i smudsbeholderen før arbejdets start og tøm evt. beholderen.
- ➔ Sørg for, at smudsbeholderen sættes korrekt i.
- ➔ Sæt det ønskede tilbehør (kommer ikke med leverancen) på.

Strømtilslutning

⚠ FORSIGTIG

Hver gang du skifter stikdåsen bør du kontrollere motorens omdrejningsretning.

Bemærk: Ved korrekt omdrejningsretning kan du føle en stærk luftstrømning komme ud af udsugningens lyd-dæmper. Ved ukorrekt omdrejningsretning indsuges luft.

Figur **A**

- ➔ Kontroller motorens omdrejningsretning. Ved ukorrekt omdrejningsretning skal polen på maskinens stik skiftes.

Betjening

⚠ **FORSIGTIG**

Risiko for beskadigelse! Ind- og udsugningsåbningerne på sugehovedet må ikke tildækkes.

⚠ **FORSIGTIG**

Under sugningen må begge flade foldefiltre aldrig fjernes.

Snavsbeholder

Bemærk: Smudsbeholderen skal tømmes hvis den er fyldt til ca. 3 cm under den øverste kant.

- Kontroller påfyldningsniveauet i snavsbeholderen regelmæssigt, da aggregatet ikke frakobles automatisk.

Tørsugning

⚠ **FORSIGTIG**

Vær opmærksom på følgende ved skift fra våd- til tørsugning:

Sugning af tørt støv med vådt filterelementet stopper filteret til og kan gøre det ubrugeligt.

- Et vådt filter skal tørres godt før brugen eller udskiftes med et tørt filter.
- Udskift filteret efter behov, beskrives under punkt "Pleje og vedligeholdelse".

Vådsugning

OBS: Kontroller konstant påfyldningsniveauet i snavsbeholderen ved optagelse af store væskemængder, da beholderen fyldes i løbet af få sekunder og derved kan løbe over.

⚠ **FORSIGTIG**

Følg de lokale bestemmelser vedrørende behandling af spildevand.

- Efter opsugning af våd snavs er afsluttet: Flade foldefilteret tørres. Rens beholderen med en fugtet klud og tør beholderen.

Drejekontakt

1	Maskine TIL
0	Maskinen FRA

Tænd for maskinen

- Sæt netstikket i.
- Tænd maskinen med drejekontakten.

Rengøring af filter

Det flade foldefilter rengøres i regelmæssige intervaller. Figur **B**

- Håndtaget til filterrensningen trækkes flere gange ud og skubbes tilbage ved frakoblet aggregat.

Sluk for maskinen

- Sluk maskinen med drejekontakten.
- Træk netstikket ud.

Efter hver brug

Rengøring af filter

- Håndtaget til filterrensningen trækkes flere gange ud og skubbes tilbage ved frakoblet aggregat.

Tøm beholderen

- Aktiver stopbremsen.

Figur **C**

- Træk afsætningsmekanikkens åbningsmekanisme opad.
- Træk skubbebøjlen opad. Beholderen åbnes og sænkes.

Figur **D**

- Træk beholderen ud med håndtaget.
- Tøm beholderen
- Sæt beholderen tilbage og lås den med skubbebøjlen.

⚠ **ADVARSEL**



Risiko for kvæstelser! Grib aldrig ind imellem smudsbeholderen og mellemringen eller i nærheden af løftemekanismen medens du låser beholderen. Lås beholderen med begge hænder vha. skubbebøjlen.

Rengøring af apparatet

- Maskinen rengøres indvendigt og udvendigt ved at støvsuge den og tørre den af med en fugtet klud.

Opbevaring af apparatet

- Vikl netkablet op og læg det på plads.
- Sugselangen vikles omkring skubbebøjlen.
- Sæt gulvdysen og sugerøret i de respektive holder.
- Opbevar maskinen i et tørt rum og sørg for at sikre den mod uvedkommendes brug.

Transport

⚠ **FORSIGTIG**

Fare for person- og materialeskader! Hold øje med maskinens vægt ved transporten.

- Løsn parkeringsbremsen og skub maskinen vha. skubbebøjlen.
- Tag fat i understellet og ikke i bøjlen, når maskinen skal læsses.
- Ved transport i biler skal renseren fastspændes i.h.t. gældende love.

Opbevaring

⚠ **FORSIGTIG**

Fare for person- og materialeskader! Hold øje med maskinens vægt ved opbevaring.

Denne maskine må kun opbevares indendørs.

Pleje og vedligeholdelse

⚠ **FARE**

Træk netstikket og afbryd maskinen inden der arbejdes på maskinen.

Udskiftning af det flade foldefilter

Bemærk: Sugehovedet skal fjernes med 2 personer.

- Tag sugehovedet ud af indgreb og tag det af.
- Åbn filterdækslet og tag det af.
- Skift det flade foldefilter ud.
- Sæt filterdækslet på og lås det fast.
- Sæt sugehovedet forsigtigt på, juster det og lås det fast.

Hjælp ved fejl

⚠ **FARE**

Træk netstikket og afbryd maskinen inden der arbejdes på maskinen.

Sugeturbine virker ikke

- Kontroller kabel, stik, sikring og stikdåse.
- Tænd for maskinen.

Sugeturbine kører, men maskinen suger ikke

Bemærk: Ved korrekt omdrejningsretning kan du føle en stærk luftstrømning komme ud af udsugningens lyd-dæmper. Ved ukorrekt omdrejningsretning indsuges luft.

Figur 

- Kontroller motorens omdrejningsretning. Ved ukorrekt omdrejningsretning skal polen på maskinens stik skiftes.

Nedsat sugsevne

- Fjern forstoppelser fra dysen, sugerør, sugeslangen eller det flade foldefilter.
- Rengøring af filter: Håndtaget trækkes flere gange ud og skubbes tilbage ved frakoblet aggregat.
- Kontroller om sugehoved og beholder sidder korrekt.
- Skift det flade foldefilter ud.

Der strømmer støv ud under sugning

- Sørg for, at filterafdækningen går rigtigt i indgreb.
- Kontroller, om de flade foldefiltre er monteret korrekt.
- Skift det flade foldefilter ud.

Garanti

I de enkelte lande gælder de af vore forhandlere fastlagte garantibetingelser. Eventuelle fejl på apparatet afhjælpes gratis inden for garantien, såfremt fejlen kan tilskrives en materiale- eller produktionsfejl. Hvis De ønsker at gøre garantien gældende, bedes De henvende Dem til Deres forhandler eller nærmeste kundeservice medbringende kvittering for købet.

Tilbehør og reservedele

Anvend kun originaltilbehør og -reservedele. De er en garanti for en sikker og fejlfri drift af maskinen. Informationer om tilbehør og reservedele findes www.kaercher.com

- Tilbehøret kommer ikke med maskinen. Afhængigt af anvendelsen skal tilbehøret bestilles separat.
- Reservedele og tilbehør får du ved din forhandler eller i din KÄRCHER-afdeling.

EU-overensstemmelseserklæring

Hermed erklærer vi, at den nedenfor nævnte maskine i design og konstruktion og i den af os i handlen bragte udgave overholder de gældende grundlæggende sikkerheds- og sundhedskrav i EU-direktiverne. Ved ændringer af maskinen, der foretages uden forudgående aftale med os, mister denne erklæring sin gyldighed.

Produkt: Våd- og tørsuger

Type: 1.576-xxx

Gældende EU-direktiver

2006/42/EF (+2009/127/EF)

2011/65/EU

2014/30/EU

Anvendte harmoniserede standarder

EN 55014-1: 2017 + A11: 2020

EN 55014-2: 2015

EN 60335-1

EN 60335-2-69

EN IEC 61000-3-2: 2019

EN 61000-3-3: 2013 + A1: 2019

EN 62233: 2008

EN IEC 63000: 2018

Anvendte tyske standarder

-

5.966-010

Undertegnede handler på vegne af og med fuldmagt fra ledelsen.



Ledende interessent

M. Pfister

Kärcher Industrial Vacuuming GmbH
Robert-Bosch-Straße 4-8
73550 Waldstetten (Germany)
Tlf.: +49 7171 94888-0
Fax: +49 7171 94888-528
Waldstetten, 2021/11/04

Tekniske data

		IVC 60/30 Ap
Netspænding	V	400
Frekvens	Hz	3~ 50
Nominel ydelse	W	3000
Beholderindhold	l	60
Luftmængde (max.)	l/s	68
Undertryk (max.)	kPa (mbar)	28,6 (286)
Kapslingsklasse	--	IP X4
Beskyttelsesklasse	--	I
Sugeslangetilslutning (C-DN/C-ID)	DN	70
Nominel slangebredde	DN	40/50/70
Længde x bredde x højde	mm	970 x 690 x 1240
Filterflade	m ²	1,9
Typisk driftsvægt	kg	95
Omgivelsestemperatur (max.)	°C	+40
Oplyste værdier ifølge EN 60335-2-69		
Lydtryksniveau L _{pA}	dB(A)	77
Usikkerhed K _{pA}	dB(A)	1
Hånd-arm vibrationsværdi	m/s ²	<2,5
Usikkerhed K	m/s ²	0,2

Netkabel	H07RN-F 5x1,5 mm ²	
	Partnr.	Kabellængde
EU	6.650-064.0	5 m



Før første gangs bruk av apparatet, les denne originale bruksanvisningen, følg den og oppbevar den for senere bruk eller

for overlevering til neste eier.

- Det er tvingende nødvendig å lese sikkerhetsinstruksene nr. 5.956-249.0 før maskinen settes i drift!
- Hvis bruksanvisningen og sikkerhetsanvisningene ikke følges, kan dette medføre skader på apparatet og fare for brukeren og andre personer.
- Informer straks forhandleren ved transportskader.

Innholdsfortegnelse

Miljøvern	NO	1
Risikotrinn	NO	1
Forskriftsmessig bruk	NO	1
Maskinorganer	NO	1
Ta i bruk	NO	1
Betjening	NO	1
Transport	NO	2
Lagring	NO	2
Pleie og vedlikehold	NO	2
Feilretting	NO	2
Garanti	NO	3
Tilbehør og reservedeler	NO	3
EU-samsvarserklæring	NO	3
Tekniske data	NO	4

Miljøvern



Materialet i emballasjen kan resirkuleres. Ikke kast emballasjen i husholdningsavfallet, men lever den inn til resirkulering.

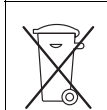

Gamle apparater inneholder verdifulle materialer som kan resirkuleres. Disse bør leveres inn til gjenvinning. Batterier, olje og lignende stoffer må ikke komme ut i miljøet. Gamle maskiner skal derfor avhendes i egnede innsamlingsystemer.

Anvisninger om innhold (REACH)

Aktuell informasjon om stoffene i innholdet finner du under:

www.kaercher.com/REACH

Risikotrinn

⚠ FARE

For en umiddelbar truende fare som kan føre til store personskader eller til død.

⚠ ADVARSEL

For en mulig farlig situasjon som kan føre til store personskader eller til død.

⚠ FORSIKTIG

Anvisning om en mulig farlig situasjon som kan føre til mindre personskader.

OBS

Anvisning om en mulig farlig situasjon som kan føre til materielle skader.

Forskriftsmessig bruk

⚠ ADVARSEL

Maskinen er ikke egnet til oppsuging av helsefarlig støv.

- Sugemaskinen er beregnet for våt- og tørr-rengjøring av gulv- og veggflater, eller for avsuging i produksjonsområder.
- Denne maskinen er egnet for industriell bruk, f.eks. for lager- og produksjonsområdet og ved produksjonsmaskiner.
- Maskinen er ikke godkjent for løfting med kran.

Maskinorganer

- 1 Spennhendel
- 2 Filterdeksel
- 3 Foldefilter
- 4 Høyre låsing av senkemekanismen
- 5 Nettledning
- 6 Låsing av sugehode
- 7 Håndtak filterrengjøring
- 8 Sty rerulle for smussbeholder
- 9 Plugger
- 10 Smussbeholder
- 11 Mellomring
- 12 Venstre låsing av senkemekanismen
- 13 Løpehjul
- 14 Sugestusser
- 15 Sty rerulle på understell med parkeringsbrems
- 16 Holder for gulvdyse
- 17 Understell
- 18 Håndtak på smussbeholder
- 19 Holder for sugerør
- 20 Håndtak på sugehode
- 21 Dreiebryter
- 22 Sugehode
- 23 3-fase motor
- 24 Lyddemper ut-luft.
- 25 Skyvebøyle
- 26 Typeskilt

Ta i bruk

- Sett maskinen i arbeidsstilling, og sett om nødvendig på parkeringsbremsen.
- Sugeslangen (ikke del av leveransen) settes på sugestussen.
- Kontroller fyllingsgrad i smussbeholder før du begynner arbeidet, og tøm eventuelt beholderen.
- Pass på at smussbeholderen er satt inn korrekt.
- Sett på ønsket tilbehør (ikke del av leveransen).

Strømtilkobling

⚠ FORSIKTIG

Ved hvert skifte av stikkontakt skal motorens dreieretning kontrolleres.

Merk: Ved riktig dreieretning skal det merkes en sterk luftstrøm ut fra ut-luft åpningen. Ved feil rotasjonsretning suges det luft inn.

Figur

- Kontroller rotasjonsretningen på motoren. Ved feil rotasjonsretning, bytt om polene på støpselet.

Betjening

⚠ FORSIKTIG

Fare for skade! Ikke dekk til åpningene for inn- og utluft på sugehodet.

⚠ FORSIKTIG

Ved suging må de to foldefilterne aldri fjernes.

Smussbeholder

Merk: Smussbeholderen må tømmes når den er fylt til ca 3 cm under øvre kant.

- Kontroller fyllingsnivå av smussbeholder regelmessig, da maskinen ikke slår seg av automatisk.

Støvsuging

⚠ **FORSIKTIG**

Ta hensyn til følgende ved skifting fra våt- til tørrsuging:

Oppsuging av tørt støv når filterinnsatsen er fuktig, vil føre til at filteret tetter seg og ikke er brukbart lenger.

- La et fuktig filter tørke helt før bruk, eller bytt det ut med et tørt filter.
- Bytt filter etter behov. Se "Service og vedlikehold".

Våtsuging

Advarsel: Fyllingsgrad må stadig kontrolleres ved fylling av store væskevolumer, da beholderen kan fylles i løpet av få sekunder og derved strømme over.

⚠ **FORSIKTIG**

Ta hensyn til de lokale utslippsforskrifter.

- Etter avsluttet våtsuging: Tørke foldefilteret. Rengjør beholderen med en fuktig klut og tørk den.

Dreiebryter

1	Apparat PA
0	Apparat AV

Slå apparatet på

- Sett i støpselet.
- Slå på apparatet med dreiebryteren.

Rensing av filter

Rengjør foldefilteret med regelmessige intervaller.

Figur **B**

- Beveg håndtaket for filterrengjøring flere ganger inn og ut, med maskinen avslått.

Slå maskinen av

- Slå av apparatet med dreiebryteren.
- Trekk ut nettstøpselet.

Etter hver bruk

Rensing av filter

- Beveg håndtaket for filterrengjøring flere ganger inn og ut, med maskinen avslått.

Tøm beholderen

- Trekk til holdebremsen.
- Figur **C**
- Lås opp senkemekanismen, trekk oppover.
 - Trekk opp skyvebøyle. Beholderen låses og og senkes.

Figur **D**

- Trekk i håndtaket for å ta ut beholderen.
- Tøm beholderen.
- Sett inn igjen beholderen og lås med skyvebøylene.

⚠ **ADVARSEL**



Kløfare! Ved låsing må du ikke holde hånden mellom smussbeholderen og mellomringen, heller ikke stikkes inn i nærheten av løftmekanikken. Lås beholderen ved å betjene skyvebøylem med begge hendene.

Rengjøring av apparatet

- Rengjør maskinen innvendig og utvendig ved å tørke av den med en fuktig klut, og ved å bruke sugefunksjonen.

Oppbevaring av apparatet

- Vikle opp og lagre strømkabelen.
- Vikle sugeslangen rundt skyvebøylene.
- Sett gulvdysen og sugerør i sine holdere.
- Sett maskinen til oppbevaring i et tørt rom, utilgjengelig for uvedkommende.

Transport

⚠ **FORSIKTIG**

Fare for personskader og materielle skader! Pass på vekten av apparatet ved transport.

- Løsne parkeringsbrems og skyv maskinen med skyvebøylene.
- Hvis maskinen skal bæres, grip i understellet og ikke i skyvebøylene.
- Ved transport i kjøretøyer skal apparatet sikres mot å skli eller velte etter de til enhver tid gjeldende regler.

Lagring

⚠ **FORSIKTIG**

Fare for personskader og materielle skader! Pass på vekten av apparatet ved lagring.

Dette apparatet skal kun lagres innendørs.

Pleie og vedlikehold

⚠ **FARE**

Før alt arbeid på apparatet skal apparatet slås av og strømkabelen trekkes ut.

Skifte foldefilter

Merk: For å ta av sugehodet er det nødvendig med 2 personer.

- Avlås og ta av sugehodet.
- Åpne og ta av filterdekslet.
- Skifte foldefilter.
- Sett på filterdekslet og lås det.
- Sett forsiktig på sugehodet, rett inn og lås det.

Feilretting

⚠ **FARE**

Før alt arbeid på apparatet skal apparatet slås av og strømkabelen trekkes ut.

Sugeturbinen går ikke

- Kontroller kabel, plugg, sikring og stikkontakt.
- Slå apparatet på.

Sugeturbinen går, men maskinen suger ikke

Merk: Ved riktig dreieretning skal det merkes en sterk luftstrøm ut fra ut-luft åpningen. Ved feil rotasjonsretning suges det luft inn.

Figur **A**

- Kontroller rotasjonsretningen på motoren. Ved feil rotasjonsretning, bytt om polene på støpselet.

Sugekraften avtar

- Fjern blokkeringer fra børstehodet, sugerøret, sugeslangen eller foldefilteret.
- Filterrengjøring: Beveg håndtaket flere ganger inn og ut, med maskinen avslått.
- Sett inn sugehode og beholder og kontroller at de sitter godt.
- Skifte foldefilter.

Støvutslipp ved suging

- Lås filterdekselet korrekt.
- Kontroller korrekt monteringsposisjon for foldefilteret.
- Skifte foldefilter.

Garanti

Vår ansvarlige salgsorganisasjon for det enkelte land har utgitt garantibetingelsene som gjelder i det aktuelle landet. Eventuelle feil på maskinen blir reparert gratis i garantitiden dersom disse kan føres tilbake til material- eller produksjonsfeil. Ved behov for garantireparasjoner, vennligst henvend deg med kjøpskvitteringen til din forhandler eller nærmeste autoriserte kundeservice.

Tilbehør og reservedeler

Bruk bare originalt tilbehør og originale reservedeler; de garanterer for en sikker og problemfri drift av maskinen. Informasjon om tilbehør og reservedeler finner du på www.kaercher.com.

- Det er ikke inkludert noe tilbehør i leveransen. Tilbehøret må bestilles separat alt etter bruk.
- Reservedeler og tilbehør får du hos din forhandler eller ved en KÄRCHER-avdeling.

EU-samsvarserklæring

Vi erklærer hermed at maskinen angitt nedenfor oppfyller de grunnleggende sikkerhets- og helsekravene i de relevante EU-direktivene, med hensyn til både design, konstruksjon og type markedsført av oss. Ved endringer på maskinen som er utført uten vårt samtykke, mister denne erklæringen sin gyldighet.

Produkt: Våt- og tørrsuger

Type: 1.576-xxx

Relevante EU-direktiver

2006/42/EF (+2009/127/EF)

2011/65/EU

2014/30/EU

Anvendte overensstemmende normer

EN 55014-1: 2017 + A11: 2020

EN 55014-2: 2015

EN 60335-1

EN 60335-2-69

EN IEC 61000-3-2: 2019

EN 61000-3-3: 2013 + A1: 2019

EN 62233: 2008

EN IEC 63000: 2018

Anvendte nasjonale normer

-

5.966-010

De undertegnede handler på oppdrag fra, og med fullmakt fra selskapsledelsen.

Administrerende direktør / Partner
M. Pfister

Kärcher Industrial Vacuuming GmbH
Robert-Bosch-Straße 4-8
73550 Waldstetten (Germany)
Tlf.: +49 7171 94888-0
Faks: +49 7171 94888-528
Waldstetten, 2021/11/04

Tekniske data

		IVC 60/30 Ap
Nettspenning	V	400
Frekvens	Hz	3~ 50
Nominell effekt	W	3000
Beholderinnhold	l	60
Luftmengde (maks.)	l/s	68
Undertrykk (maks.)	kPa (mbar)	28,6 (286)
Beskyttelsestype	--	IP X4
Beskyttelsesklasse	--	I
Sugeslangekobling (C-DN/C-ID)	DN	70
Sugeslange, nominell diameter	DN	40/50/70
Lengde x bredde x høyde	mm	970 x 690 x 1240
Filterflate	m ²	1,9
Typisk driftsvekt	kg	95
Omgivelsestemperatur maks.	°C	+40
Registrerte verdier etter EN 60335-2-69		
Støytrykksnivå L _{pA}	dB(A)	77
Usikkerhet K _{pA}	dB(A)	1
Hånd-arm vibrasjonsverdi	m/s ²	<2,5
Usikkerhet K	m/s ²	0,2

Nettledning	H07RN-F 5x1,5 mm ²	
	Best.nr.	Kabellengde
EU	6.650-064.0	5 m



Läs bruksanvisning i original innan aggregatet används första gången, följ anvisningarna och spara driftsanvisningen för

framtida behov, eller för nästa ägare.

- Före första ibruktagning måste Säkerhetsanvisningar nr. 5.956-249.0 läsas!
- Om bruksanvisningen och säkerhetsanvisningarna inte följs kan apparaten skadas och faror uppstå för användaren och andra personer.
- Informera inköpsstället omgående vid transportskador.

Innehållsförteckning

Miljöskydd	SV	1
Risknivåer	SV	1
Ändamålsenlig användning	SV	1
Aggregatelement	SV	1
Idrifttagning	SV	1
Handhavande	SV	2
Transport	SV	2
Förvaring	SV	2
Skötsel och underhåll	SV	2
Åtgärder vid störningar	SV	3
Garanti	SV	3
Tillbehör och reservdelar	SV	3
EU-försäkran om överensstämmelse	SV	3
Tekniska data	SV	4

Miljöskydd



Emballagematerialen kan återvinnas. Kasta inte emballaget i hushållssoporna utan lämna det till återvinning.

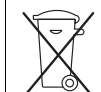

Kasserade apparater innehåller återvinningsbart material som bör gå till återvinning. Batterier, olja och liknande ämnen får inte komma ut i miljön. Överlämna skrotade aggregat till ett lämpligt återvinningssystem.

Upplysningar om ingredienser (REACH)

Aktuell information om ingredienser finns på:

www.kaercher.com/REACH

Risknivåer

⚠ FARA

För en omedelbart överhängande fara som kan leda till svåra skador eller döden.

⚠ VARNING

För en möjlig farlig situation som kan leda till svåra skador eller döden.

⚠ FÖRSIKTIGHET

Varnar om en möjlig farlig situation som kan leda till lättare personskador.

OBSERVERA

Varnar om en möjlig farlig situation som kan leda till materiella skador.

Ändamålsenlig användning

⚠ VARNING

Maskinen är inte lämplig för uppsugning av hälsovadligt damm.

- Sugmaskinen är avsedd för användning vid våt- och torrengröring av golv- och väggytor eller för uppsugning vid olika typer av tillverkning.
- Apparaten är lämplig för och industriell användning, t.ex. i lokaler för lager och tillverkningsindustri och på produktionsmaskiner.
- Maskinen är inte godkänd för transport med kran.

Aggregatelement

- 1 Spännarm
- 2 Filterskydd
- 3 Plattfilter
- 4 Höger spärr till nedsättningsmekanik.
- 5 Nätkabel
- 6 Spärr av sughuvud
- 7 Filterrengörings handtag
- 8 Styrrulle för smutsbehållaren
- 9 Täckpropp
- 10 Smutsbehållare
- 11 Mellanring
- 12 Vänster spärr till nedsättningsmekanik
- 13 Bärhjul
- 14 Sugfästen
- 15 Styrrulle för underredet med parkeringsbroms
- 16 Fäste till golvmunstycke
- 17 Chassi
- 18 Handtag för smutsbehållaren
- 19 Hållare för sugrör
- 20 Handtag för sughuvudet
- 21 Vridbrytare
- 22 Sughuvud
- 23 Trefasmotor
- 24 Frånluftsljuddämpare
- 25 Skjuthandtag
- 26 Typskylt

Idrifttagning

- Ställ apparaten i arbetsläge och säkra den vid behov med parkeringsbromsar.
- Anslut sugslangen (medföljer ej) till sugfästet.
- Kontrollera nivån i smutsbehållaren före arbetets början och töm eventuellt behållaren.
- Kontrollera att smutsbehållaren är ordentligt isatt.
- Sätt på önskat tillbehör (medföljer ej).

Elanslutning

⚠ FÖRSIKTIGHET

Kontrollera motorns rotationsriktning varje gång som du byter väggkontakt.

Observera: Vid rätt rotationsriktning kommer en kraftig luftström ut ur frånluftsljuddämparens öppning. Vid felaktig rotationsriktning sugs luften in.

Bild

- Kontrollera motorns rotationsriktning. Vid felaktig rotationsriktning ska polerna på aggregatets nätkontakt växlas.

Handhavande

⚠ **FÖRSIKTIGHET**

Risk för skada! Till- och frånluftsöppningarna på sughuvudet får inte täckas över.

⚠ **FÖRSIKTIGHET**

Vid sugning får de båda plattvecklade filtren absolut inte avlägsnas.

Smutsbehållare

Observera: Smutsbehållaren måste tömmas när den är fylld upp till ca. 3 cm under övre kanten.

- Kontrollera regelbundet nivån i smutsbehållaren så att apparaten inte stängs av automatiskt.

Torr sugning

⚠ **FÖRSIKTIGHET**

Observera följande vid växling från våt- till torrsugning :

Sugning av torr damm när filterelementet är fuktigt gör att filtret blir tilltäppt och därigenom oanvändbart.

- Våta filter ska torkas ordentligt före användning eller bytas ut mot torra.
- Byt filter vid behov, beskrivs i avsnitt "Underhåll och service".

Våtsugning

Observera: Kontrollera ständigt nivån i smutsbehållaren vid upptagning av stora mängder vätska eftersom behållaren fylls på ett par sekunder och kan fyllas över.

⚠ **FÖRSIKTIGHET**

Beakta lokala föreskrifter för smutsvattenshantering.

- Efter avslutad våtsugning: Torka plattveckfilter. Torka ren behållaren med en fuktig trasa och låt den torka.

Vridbrytare

1	Maskin PÅ
0	Maskin FRÅN

Koppla till aggregatet

- Stick i nätkontakten.
- Starta maskinen med vridbrytaren.

Filterrengöring

Rengör plattvecksfiltret med regelbundna intervaller.

Bild **B**

- Dra ut och för in greppet på filterrengöringen flera gånger när apparaten är frånslagen.

Koppla från aggregatet

- Stäng av maskinen med vridbrytaren.
- Drag ur nätkontakten.

Efter varje användning

Filterrengöring

- Dra ut och för in greppet på filterrengöringen flera gånger när apparaten är frånslagen.

Töm behållaren

- Spärta parkeringsbromsen.

Bild **C**

- Dra spärrarna för avsättningsmekaniken uppåt.
- Dra skjutbygel uppåt. Behållaren läses upp och sänks.

Bild **D**

- Dra ut behållaren i handtaget.
- Töm behållaren.
- Sätt tillbaka behållaren och spärta den med skjutbygel.

⚠ **VARNING**



Klämningsrisk! Håll aldrig händerna mellan smutsbehållaren och mellanringen eller i närheten av lyftmekaniken när behållaren ska spärras. Spärta behållaren genom att manövrera skjutbygeln med båda händerna.

Rengöra apparaten

- Rengör apparaten invändigt och utvändigt genom uppsugning och torka med en fuktig trasa.

Förvara aggregatet

- Rulla upp nätkabeln och förvara den ordentligt.
- Linda sugslangen kring skjutbygeln.
- Sätt in golvmunstycket och sugröret i sina respektive hållare.
- Förvara apparaten i ett torrt rum och säkra den mot obehörig användning.

Transport

⚠ **FÖRSIKTIGHET**

Risk för person och egendomsskada! Observera vid transport maskinens vikt.

- Lossa parkeringsbromsen och skjut maskinen med hjälp av skjutbygeln.
- Fatta om underredet, inte i skjutbygeln, när maskinen ska lastas.
- Vid transport i fordon ska maskinen säkras enligt respektive gällande bestämmelser så den inte kan tippa eller glida.

Förvaring

⚠ **FÖRSIKTIGHET**

Risk för person och egendomsskada! Observera maskinens vikt vid lagring.

Denna maskin får endast lagras inomhus.

Skötsel och underhåll

⚠ **FARA**

Stäng alltid av aggregatet och lossa nätkontakten innan arbeten på aggregatet utförs.

Byta plattveckat filter

Observera: Det behövs 2 personer för att demontera sughuvudet.

- Lossa spärr på sughuvudet och ta av det.
- Regla upp filterskyddet och ta loss detta.
- Byt plattveckat filter.
- Sätt fast filterskyddet och regla fast detta.
- Sätt varsamt fast sughuvudet, rikta och spärra det.

Åtgärder vid störningar

⚠ FARA

Stäng alltid av aggregatet och lossa nätkontakten innan arbeten på aggregatet utförs.

Sugturbinen fungerar inte

- Kontrollera säkring, kabel, kontakt och vägguttag.
- Slå på apparaten.

Sugturbinen arbetar men apparaten suger inte

Observera: Vid rätt rotationsriktning kommer en kraftig luftström ut ur frånluftsjuddämparens öppning. Vid felaktig rotationsriktning sugs luften inåt.

Bild 

- Kontrollera motorns rotationsriktning. Vid felaktig rotationsriktning ska polerna på aggregatets nätkontakt växlas.

Sugkraften nedsatt

- Avlägsna stopp i sugmunstycke, sugrör, sugslang eller plattvecksfilter.
- Filterrengöring: Dra ut och för in greppet på filterrengöringen flera gånger när apparaten är frånslagen.
- Kontrollera att sughuvudet och behållaren sitter ordentligt.
- Byt plattveckat filter.

Damm tränger ut under sugning

- Sätt fast filterskyddet ordentligt.
- Kontrollera att det plattveckade filtret är rätt installerat.
- Byt plattveckat filter.

Garanti

I respektive land gäller de garantivillkor som publicerats av våra auktoriserade distributörer. Eventuella fel på aggregatet repareras utan kostnad under förutsättning att det orsakats av ett material- eller tillverkningsfel. I frågor som gäller garantin ska du vända dig med kvitto till inköpsstället eller närmaste auktoriserade serviceverkstad.

Tillbehör och reservdelar

Använd endast originaltillbehör och originalreservdelar, så att en säker och störningsfri drift av maskinen är garanterad.

Information om tillbehör och reservdelar finns på www.kaercher.com.

- Inget tillbehör ingår i leveransen. Tillbehöret måste beställas separat beroende av användning.
- Reservdelar och tillbehör finns att få på inköpsstället, eller från närmaste KÄRCHER-filial.

EU-försäkringen om överensstämmelse

Härmed försäkras vi att nedanstående betecknade maskin i ändamål och konstruktion samt i den av oss levererade versionen motsvarar EU-direktivens tillämpliga grundläggande säkerhets- och hälsokrav. Vid ändringar på maskinen som inte har godkänts av oss blir denna överensstämmelseförklaring ogiltig.

Produkt: Våt- och torrdammsugare

Typ: 1.576-xxx

Tillämpliga EU-direktiv

2006/42/EG (+2009/127/EG)

2011/65/EU

2014/30/EU

Tillämpade harmoniserade normer

EN 55014-1: 2017 + A11: 2020

EN 55014-2: 2015

EN 60335-1

EN 60335-2-69

EN IEC 61000-3-2: 2019

EN 61000-3-3: 2013 + A1: 2019

EN 62233: 2008

EN IEC 63000: 2018

Tillämpade nationella normer

-

5.966-010

Undertecknade agerar på order av och med fullmakt från företagsledningen.



Verkställande direktör och delägare
M. Pfister

Kärcher Industrial Vacuuming GmbH
Robert-Bosch-Straße 4-8
73550 Waldstetten (Germany)
Tfn: +49 7171 94888-0
Fax: +49 7171 94888-528
Waldstetten, 2021/11/04

Tekniska data

		IVC 60/30 Ap
Nätspänning	V	400
Frekvens	Hz	3~ 50
Normeffekt	W	3000
Behållarvolym	l	60
Luftmängd (max.)	l/s	68
Undertryck (max.)	kPa (mbar)	28,6 (286)
Skydd	--	IP X4
Skyddsklass	--	I
Sugslanganslutning (C-DN/C-ID)	DN	70
Sugslang-märkdiameter	DN	40/50/70
Längd x Bredd x Höjd	mm	970 x 690 x 1240
Filteryta	m ²	1,9
Typisk driftvikt	kg	95
Omgivningstemperatur (max.)	°C	+40
Beräknade värden enligt EN 60335-2-69		
Ljudtrycksnivå L _{pA}	dB(A)	77
Osäkerhet K _{pA}	dB(A)	1
Hand-Arm Vibrationsvärde	m/s ²	<2,5
Osäkerhet K	m/s ²	0,2
Nätkabel	H07RN-F 5x1,5 mm ²	
	Artikelnr.	Kabellängd
EU	6.650-064.0	5 m



Lue tämä alkuperäisiä ohjeita ennen laitteen käyttämistä, säilytä käyttöohje myöhempiä käyttöä tai mahdollista myöhempiä omistajaa varten.

- Turvaohje nro 5.956-249.0 on ehdottomasti luettava ennen laitteen ensimmäistä käyttökertaa!
- Käyttöohjeen ja turvaohjeiden huomiotta jättäminen voi aiheuttaa vaurioita laitteeseen ja vaaroja käyttäjälle ja muille henkilöille.
- Jos havaitset kuljetusvaurioita, ota välittömästi yhteys jälleenmyyjään.

Sisällysluettelo

Ympäristönsuojelu	FI	1
Vaarallisuusasteet	FI	1
Käyttötarkoitus	FI	1
Laitteen osat	FI	1
Käyttöönotto	FI	1
Käyttö	FI	2
Kuljetus	FI	2
Säilytys	FI	2
Hoito ja huolto	FI	2
Häiriöapu	FI	3
Takuu	FI	3
Varusteet ja varaosat	FI	3
EY-vaatimustenmukaisuusvakuutus	FI	3
Tekniset tiedot	FI	4

Ympäristönsuojelu



Pakkausmateriaalit ovat kierrätettäviä. Älä käsittele pakkauksia kotitalousjätteenä, vaan toimita ne jätteiden kierrätykseen.



Käytetyt laitteet sisältävät arvokkaita kierrätettäviä materiaaleja, jotka tulisi toimittaa kierrätykseen. Paristoja, öljyjä ja samankaltaisia aineita ei saa päästää ympäristöön. Tästä syystä toimita kuluneet laitteet asianmukaisiin keräyspisteisiin.

Huomautuksia materiaaleista (REACH)

Ajantasaisia tietoja ainesosista löytyy osoitteesta:

www.kaercher.com/REACH

Vaarallisuusasteet

⚠ VAARA

Välittömästi uhkaava vaara, joka aiheuttaa vakavan ruumiinvamman tai johtaa kuolemaan.

⚠ VAROITUS

Mahdollisesti vaarallinen tilanne, joka voi aiheuttaa vakavan ruumiinvamman tai voi johtaa kuolemaan.

⚠ VARO

Huomautus mahdollisesta vaarallisesta tilanteesta, joka voi aiheuttaa vähäisiä vammoja.

HUOMIO

Huomautus mahdollisesta vaarallisesta tilanteesta, joka voi aiheuttaa aineellisia vahinkoja.

Käyttötarkoitus

⚠ VAROITUS

Laitte ei sovellu terveydelle haitallisten pölyjen imurointiin.

- Tämä imuri on tarkoitettu lattia- ja seinäpintojen märkä- ja kuivapuhdistukseen sekä tuotantotilojen imuroimiseen.
- Tämä laite soveltuu teolliseen käyttöön, esim. varastointi- ja valmistustiloissa ja tuotantokoneilla.
- Laitetta ei ole hyväksytty nosturilla nostettavaksi.

Laitteen osat

- 1 Kiristyskahva
- 2 Suodattimen kansi
- 3 Poimusuodatin
- 4 Laskumekanismin oikeanpuolisen lukituksen vapautus
- 5 Verkkokaapeli
- 6 Imupään lukitus
- 7 Suodattimen puhdistuskahva.
- 8 Likasäiliön ohjausrulla
- 9 Sulku tulppa
- 10 Pölysäiliö
- 11 Väli rengas
- 12 Laskumekanismin vasemmanpuolisen lukituksen vapautus
- 13 Juoksupyörä
- 14 Imukaulus
- 15 Kuljetusalustan seisontajarrullinen ohjauspyörä.
- 16 Lattiasuuttimen pidike
- 17 Kuljetusalusta
- 18 Likasäiliön käsikahva
- 19 Pidike imuputkelle
- 20 Imupään käsikahva
- 21 Kiertokytkin
- 22 Imupää
- 23 Vaihtovirtamoottori
- 24 Poistoilman äänenvaimennin
- 25 Työntökahva
- 26 Tyyppikilpi

Käyttöönotto

- Aseta laite toiminta-asentoon ja varmista laite tarvittaessa seisontajarrulla.
- Pistä imuletku (ei kuulu toimitukseen) imuliihtimeen.
- Tarkasta likasäiliön täyttömäärä ennen töiden aloittamista ja tyhjennä säiliö tarvittaessa.
- Varmista, että likasäiliö on asennettu oikein paikalleen.
- Kiinnitä letkuun haluttu varuste (ei kuulu toimitukseen).

Sähköliitäntä

⚠ VARO

Tarkista moottorin pyörimissuunta aina pistorasiaa vaihtaessasi.

Huomautus: Pyörimissuunta on oikea, kun poistoilman äänenvaimentimen aukosta purkautuu voimakas ilmavirta. Kun pyörimissuunta on väärä, aukosta imetään ilmaa.

Kuva **A**

- Tarkasta moottorin pyörimissuunta. Jos pyörimissuunta on väärä, vaihda laitteen sähköpistokkeen napaisuus.

Käyttö

△ VARO

Vaurioitusvaara! Älä peitä imupäässä olevia ilman sisäänmeno- ja ulostuloaukkoja.

△ VARO

Imuroitaessa ei koskaan saa poistaa molempia poimu-suodattimia.

Likasäiliö

Huomautus: Likasäiliö on tyhjennettävä, kun se on täytynyt noin 3 cm etäisyydelle säiliön yläreunasta.

- Tarkasta säännöllisin väliajoin likasäiliön täyttömäärä, koska laite ei kytkeydy automaattisesti pois päältä.

Kuivaimu

△ VARO

Huomioi märkäimuroinnista kuivaimurointiin vaihdettaessa:

Kuivan pölyn imurointi märkää suodatinelementtiä käyttäen tukkii suodattimen ja voi tehdä suodattimen käyttökelvottomaksi.

- Kuivaa märkä suodatin hyvin ennen käyttöä tai vaihda se kuivaan suodattimeen.
- Vaihda suodatin tarvittaessa, toimenpide kuvataan kohdassa "Hoito ja huolto".

Märkäimu

Huomio: Valvo jatkuvasti likasäiliön täyttömäärää suuria nestemääriä imuroitaessa, koska säiliö voi täyttyä muutamassa sekunnissa ja vuotaa siksi ylitse.

△ VARO

Noudata jäteveden käsittelyä koskevia paikallisia määräyksiä.

- Märkäimuroinnin päätyttyä: Kuivaa poimusuodatin. Puhdista säiliö kostealla liinalla ja anna kuivua.

Kiertokytkin

1	Laite ON
0	Laite OFF

Laitteen käynnisty

- Työnnä virtapistoke pistorasiaan.
- Kytke laite päälle kiertokytkimellä.

Suodattimen puhdistus

Puhdista poimusuodatin säännöllisin väliajoin.

Kuva B

- Laitteen ollessa pysäytettynä, liikuta suodatinpuhdistimen kahvaa useaan kertaan ulos ja sisään.

Laitteen kytkeminen pois päältä

- Kytke laite kiertokytkimellä pois päältä.
- Vedä verkkopistoke irti.

Jokaisen käyttökerran jälkeen

Suodattimen puhdistus

- Laitteen ollessa pysäytettynä, liikuta suodatinpuhdistimen kahvaa useaan kertaan ulos ja sisään.

Säiliön tyhjennys

- Lukitse seisontajarrut.

Kuva C

- Vedä laskumekaniikan lukituksen vapauttimia ylöspäin.
- Vedä työntöaisaa ylöspäin. Säiliö vapautuu ja laskeutuu alas.

Kuva D

- Vedä säiliö käsikahvasta ulos.
- Tyhjennä säiliö.
- Aseta säiliö takaisin paikalleen ja lukitse työntöaisaan.

△ VAROITUS



Puristusvaara! Älä missään tapauksessa pidä käsiäsi likasäiliön ja välirenkaan välissä tai nostomekanismin läheisyydessä lukitsemista suorittaessasi. Lukitse säiliö molemmilla käsillä työntöaisaa käyttäen.

Laitteen puhdistus

- Puhdista laite sisältä ja ulkoa imuroimalla ja kostealla liinalla pyyhkimällä.

Laitteen säilytys

- Kelaa verkkokaapeli ja aseta säilytykseen.
- Kierrä imuletku työntöaisan ympärille.
- Pistä lattiasuulake ja imuputki omaan kannattimeensa.
- Säilytä laite kuivassa tilassa ja suojaa se asiattomalta käytöltä.

Kuljetus

△ VARO

Loukkaantumis- ja vahingoittumisvaaravaara! Huomioi kuljetettaessa laitteen paino.

- Irrota seisontajarru ja työnnä laitetta työntöaisasta.
- Kun lastaat laitteen autoon, pidä kiinni kuljetusalus-tasta, ei työntökahvasta.
- Kun kuljetat laitetta ajoneuvoissa, varmista laite liukumisen ja kaatumisen varalta kulloinkin voimassa olevien ohjesääntöjen mukaisesti.

Säilytys

△ VARO

Loukkaantumis- ja vahingoittumisvaaravaara! Huomioi säilytettäessä laitteen paino.

Tätä laitetta saa säilyttää vain sisätiloissa.

Hoito ja huolto

△ VAARA

Virtapistoke on vedettävä irti pistorasiasta ennen kaikkia laitteeseen kohdistuvia töitä.

Poimusuodattimen vaihto

Huomautus: Imupään poistamiseen tarvitaan 2 henkilöä.

- Vapauta imupää lukituksesta, poista imupää.
- Vapauta suodattimen kansi lukituksesta ja poista se.
- Vaihda poimusuodatin.
- Aseta suodattimen kansi paikalleen ja lukitse se.
- Aseta imupää varovasti paikalleen, kohdista ja lukitse.

Häiriöapu

⚠ VAARA

Virtapistoke on vedettävä irti pistorasiasta ennen kaikkien laitteeseen kohdistuvia töitä.

Imuturbiini ei pyöri

- Tarkasta kaapeli, pistoke, sulake ja pistorasia.
- Kytke laite päälle.

Imuturbiini on käynnissä, mutta laite ei ime

Huomautus: Pyörimissuunta on oikea, kun poistoilman äänenvaimentimen aukosta purkautuu voimakas ilmavirta. Kun pyörimissuunta on väärä, aukosta imetään ilmaa.

Kuva

- Tarkasta moottorin pyörimissuunta. Jos pyörimissuunta on väärä, vaihda laitteen sähköpistokkeen napaisuus.

Imuvoima vähenee

- Poista tukokset imusuuttimesta, imuputkesta, imuletkusta tai poimusuodattimesta.
- Suodattimen puhdistus: Liikuta suodatinpuhdistimen kahvaa useaan kertaan ulos ja sisään.
- Tarkasta imupään ja säiliön kunnollinen istuvuus.
- Vaihda poimusuodatin.

Pöly pääsee ulos imuvaiheessa

- Lukitse suodattimen kansi oikein.
- Tarkasta poimusuodattimen oikea asennus.
- Vaihda poimusuodatin.

Takuu

Kussakin maassa ovat voimassa valtuuttamamme myyntiorganisaation julkaisemat takuehdot. Materiaali- ja valmistusvirheistä aiheutuvat virheet laitteessa korjaamme takuuajana maksutta. Takuutapauksessa ota yhteys ostositiin kanssa jälleenmyyjään tai lähimpään valtuutettuun huoltoon.

Varusteet ja varaosat

Käytä vain alkuperäisiä tarvikkeita ja varaosia. Ne takaavat laitteen turvallisen ja häiriöttömän toiminnan. Tietoja tarvikkeista ja varaosista on sivustolla www.karcher.com.

- Toimitukseen ei kuulu varusteita. Varusteet on tilattava erikseen käyttötarkoituksen perusteella.
- Varaosat ja erityisvarusteet saat kauppiaalta tai lähimmältä KÄRCHER tytäryhtiöltä.

EY-vaatimustenmukaisuusvakuutus

Vakuutamme, että alla mainitut tuotteet vastaavat suunnittelultaan ja rakenteeltaan sekä valmistustavaltaan EU-direktiivien asianomaisia turvallisuus- ja terveysvaatimuksia. Jos tuotteeseen/tuotteisiin tehdään muutoksia, joista ei ole sovittu kanssamme, tämä vakuutus ei ole enää voimassa.

Tuote: Märkä- ja kuivaimuri

Tyyppi: 1.576-xxx

Yksiselitteiset EU-direktiivit

2006/42/EY (+2009/127/EY)

2011/65/EU

2014/30/EU

Sovelletut harmonisoidut standardit

EN 55014–1: 2017 + A11: 2020

EN 55014–2: 2015

EN 60335–1

EN 60335–2–69

EN IEC 61000–3–2: 2019

EN 61000–3–3: 2013 + A1: 2019

EN 62233: 2008

EN IEC 63000: 2018

Sovelletut kansalliset standardit

-

5.966-010

Allekirjoittaneet toimivat liikejohdon puolesta ja sen valtuuttamina.



Toimitusjohtajana toimiva yhtiömies
M. Pfister

Kärcher Industrial Vacuuming GmbH
Robert-Bosch-Straße 4-8
73550 Waldstetten (Germany)
Puh.: +49 7171 94888-0
Faksi: +49 7171 94888-528
Waldstetten, 2021/11/04

Tekniset tiedot

		IVC 60/30 Ap
Verkköjännite	V	400
Taajuus	Hz	3~ 50
Nimellisteho	W	3000
Säiliön tilavuus	l	60
Ilmamäärä (maks.)	l/s	68
Alipaine (maks.)	kPa (mbar)	28,6 (286)
Suojatyyppi	--	IP X4
Kotelointiluokka	--	I
Imuletkuliitin (C-DN/C-ID)	DN	70
Imuletkun nimellisläpimitta	DN	40/50/70
Pituus x leveys x korkeus	mm	970 x 690 x 1240
Suodatinpinta	m ²	1,9
Tyypillinen käyttöpaino	kg	95
Ympäristön lämpötila (maks.)	°C	+40
Mitatut arvot EN 60335-2-69 mukaisesti		
Äänenpainetaso L _{pA}	dB(A)	77
Epävarmuus K _{pA}	dB(A)	1
Käsi-käsivarsi värinäarvo	m/s ²	<2,5
Epävarmuus K	m/s ²	0,2

Verkkokaapeli	H07RN-F 5x1,5 mm ²	
	Osa-nro	Johdon pituus
EU	6.650-064.0	5 m



Πριν χρησιμοποιήσετε τη συσκευή σας για πρώτη φορά, διαβάστε αυτές τις πρωτότυπες οδηγίες χρήσης, ενεργήστε σύμφωνα με αυτές και κρατήστε τις για μελλοντική χρήση ή για τον επόμενο ιδιοκτήτη.

- Πριν από την πρώτη χρήση διαβάστε οπωσδήποτε τις υποδείξεις ασφαλείας σφ. 5.956-249.0!
- Η μη τήρηση των οδηγιών χρήσης, καθώς και των υποδείξεων ασφαλείας, μπορεί να προκαλέσει βλάβες στη συσκευή ή κινδύνους για τον χρήστη ή άλλα άτομα.
- Σε περίπτωση βλαβών κατά τη μεταφορά ειδοποιήστε αμέσως τον αντιπρόσωπό σας.

Πίνακας περιεχομένων

Προστασία περιβάλλοντος	EL	1
Διαβάθμιση κινδύνων	EL	1
Χρήση σύμφωνα με τους κανονισμούς	EL	1
Στοιχεία συσκευής	EL	1
Έναρξη λειτουργίας	EL	1
Χειρισμός	EL	2
Μεταφορά	EL	2
Αποθήκευση	EL	2
Φροντίδα και συντήρηση	EL	3
Αντιμετώπιση βλαβών	EL	3
Εγγύηση	EL	3
Εξαρτήματα και ανταλλακτικά	EL	3
Δήλωση Συμμόρφωσης των ΕΕ	EL	3
Τεχνικά χαρακτηριστικά	EL	4

Προστασία περιβάλλοντος



Τα υλικά συσκευασίας είναι ανακυκλώσιμα. Μην πετάτε τις συσκευασίες στα οικιακά απορρίμματα, αλλά σε ειδικό σύστημα επαναχρησιμοποίησης.



Οι παλιές συσκευές περιέχουν ανακυκλώσιμα υλικά, τα οποία θα πρέπει να μεταφέρονται σε σύστημα επαναχρησιμοποίησης. Οι μπαταρίες, τα λάδια και παρόμοια υλικά δεν επιτρέπεται να καταλήγουν στο περιβάλλον. Για το λόγο αυτόν η διάθεση παλιών συσκευών πρέπει να γίνεται σε κατάλληλα συστήματα συλλογής.

Υποδείξεις για τα συστατικά (REACH)

Ενημερωμένες πληροφορίες για τα συστατικά μπορείτε να βρείτε στη διεύθυνση:

www.kaercher.com/REACH

Διαβάθμιση κινδύνων

⚠ ΚΙΝΔΥΝΟΣ

Για άμεσα επαιτιλούμενο κίνδυνο, ο οποίος μπορεί να οδηγήσει σε σοβαρό τραυματισμό ή θάνατο.

⚠ ΠΡΟΕΙΔΟΠΟΙΗΣΗ

Για ενδεχόμενη επικίνδυνη κατάσταση, η οποία μπορεί να οδηγήσει σε σοβαρό τραυματισμό ή θάνατο.

⚠ ΠΡΟΣΟΧΗ

Υπόδειξη για μια ενδεχομένη επικίνδυνη κατάσταση, η οποία μπορεί να οδηγήσει σε ελαφρό τραυματισμό.

ΠΡΟΣΟΧΗ

Υπόδειξη για μια δυνητικά επικίνδυνη κατάσταση, η οποία μπορεί να έχει ως συνέπεια υλικές ζημιές.

Χρήση σύμφωνα με τους κανονισμούς

⚠ ΠΡΟΕΙΔΟΠΟΙΗΣΗ

Η συσκευή δεν ενδείκνυται για την αναρρόφηση επιβλαβών για την υγεία σκονών.

- Αυτή η ηλεκτρική σκούπα προορίζεται για τον υγρό και ξηρό καθαρισμό επιφανειών δαπέδων και τοίχων ή για αναρρόφηση σε χώρους παραγωγής.
- Η συσκευή αυτή είναι κατάλληλη για βιομηχανική χρήση, π.χ. σε αποθήκες και εργοστάσια, καθώς και σε μηχανήματα παραγωγής.
- Η συσκευή δεν διαθέτει έγκριση για μεταφορά με γερανό.

Στοιχεία συσκευής

- Μοχλός σύφιξης
- Κάλυμμα φίλτρου
- Επίπεδο ππυχωτό φίλτρο
- Δεξιά διάταξη απασφάλισης του μηχανισμού απόθεσης
- Καλώδιο τροφοδοσίας
- Ασφάλιση της κεφαλής αναρρόφησης
- Λαβή καθαρισμού φίλτρου
- Τροχίσκος δοχείου ρύπων
- Σφράγιστρο
- Δοχείο ρύπων
- Ενδιάμεσος δακτύλιος
- Αριστερή διάταξη απασφάλισης του μηχανισμού απόθεσης
- Τροχός
- Στόμιο αναρρόφησης
- Τροχίσκος πλαισίου με φρένο ακινητοποίησης
- Στήριγμα για ακροφύσιο δαπέδου
- Τροχήλατη βάση
- Χειρολαβή δοχείου ρύπων
- Στήριγμα για σωλήνα αναρρόφησης
- Χειρολαβή της κεφαλής αναρρόφησης
- Περιστροφικός διακόπτης
- Κεφαλή αναρρόφησης
- Κινητήρας τριφασικού ρεύματος
- Σιγαστήρας απαερίων
- Λαβή μεταφοράς
- Πινακίδα τύπου

Έναρξη λειτουργίας

- Τοποθετήστε τη συσκευή σε θέση εργασίας, εάν χρειάζεται ασφαλίστε την με το φρένο ακινητοποίησης.
- Τοποθετήστε τον ελαστικό σωλήνα αναρρόφησης (δεν περιλαμβάνεται στη συσκευασία) στο στόμιο αναρρόφησης.
- Ελέγξτε τη στάθμη πλήρωσης στο δοχείο ρύπων πριν την έναρξη της εργασίας και αδειάστε το δοχείο κατά περίπτωση.
- Βεβαιωθείτε ότι το δοχείο ρύπων είναι σωστά τοποθετημένο.
- Συνδέστε το επιθυμητό εξάρτημα (δεν περιλαμβάνεται στη συσκευασία).

Ηλεκτρολογικές συνδέσεις

⚠ ΠΡΟΣΟΧΗ

Κάθε φορά που αλλάζετε ρευματοδότη ελέγχετε την σωστή φορά περιστροφής του κινητήρα.

Υπόδειξη: Όταν η φορά περιστροφής είναι σωστή, γίνεται αισθητό ένα έντονο ρεύμα αέρος από την έξοδο του σιγαστήρα απαερίων. Σε περίπτωση λανθασμένης κατεύθυνσης περιστροφής παρατηρείται αναρρόφηση αέρα.

Εικόνα A

→ Ελέγξτε την κατεύθυνση περιστροφής του κινητήρα. Σε περίπτωση λανθασμένης φοράς περιστροφής αλλάξτε τους πόλους στο βύσμα της συσκευής.

Χειρισμός

⚠ ΠΡΟΣΟΧΗ

Κίνδυνος βλάβης! Μην καλύπτετε τις εισόδους και τις εξόδους απαιρίων στην κεφαλή αναρρόφησης.

⚠ ΠΡΟΣΟΧΗ

Κατά την αναρρόφηση δεν επιτρέπεται σε καμία περίπτωση να απομακρυνθούν τα δύο επίπεδα πτυχωτά φίλτρα.

Δοχείο ρύπων

Υπόδειξη: Το δοχείο ρύπων πρέπει να αδειάζει, όταν είναι γεμάτο έως και 3 εκ. κάτω από το άνω χείλος του.

– Ελέγχετε τακτικά τη στάθμη πλήρωσης του δοχείου ρύπων, επειδή η συσκευή δεν απενεργοποιείται αυτόματα.

Ξηρή αναρρόφηση

⚠ ΠΡΟΣΟΧΗ

Κατά την αλλαγή από υγρή σε ξηρή αναρρόφηση, προσέξτε τα ακόλουθα:

Η αναρρόφηση ξηρής σκόνης όταν το στοιχείο φίλτραρισματος είναι υγρό μπορεί να επιβαρύνει το φίλτρο και να το αχρηστέψει.

→ Πριν από τη χρήση στεγνώστε καλά το υγρό φίλτρο ή αντικαταστήστε το με στεγνό.

→ Εάν χρειαστεί, αντικαταστήστε το φίλτρο όπως περιγράφεται στο σημείο "Φροντίδα και συντήρηση".

Υγρή αναρρόφηση

Προσοχή: Ελέγχετε συνεχώς τη στάθμη πλήρωσης στο δοχείο ρύπων κατά την απορρόφηση μεγάλων ποσοτήτων υγρών, επειδή το δοχείο μπορεί να γεμίσει και να ξεχειλίσει σε μερικά δευτερόλεπτα.

⚠ ΠΡΟΣΟΧΗ

Δώστε προσοχή στις τοπικές προδιαγραφές για την επεξεργασία λυμάτων.

– Μετά το πέρας της υγρής αναρρόφησης: Στεγνώστε το επίπεδο πτυχωτό φίλτρο. Καθαρίστε το δοχείο με ένα υγρό πανί και στεγνώστε το.

Περιστροφικός διακόπτης

1	Συσκευή ON
0	Συσκευή OFF

Ενεργοποίηση της μηχανής

→ Συνδέστε το ρευματολήπτη στην πρίζα.
→ Ενεργοποιήστε τη συσκευή από τον περιστροφικό διακόπτη.

Καθάρισμα φίλτρου

Καθαρίζετε το επίπεδο πτυχωτό φίλτρο σε τακτά διαστήματα.

Εικόνα B

→ Μετακινήστε πολλές φορές μέσα έξω τη λαβή καθαρισμού του φίλτρου με απενεργοποιημένη τη συσκευή.

Απενεργοποίηση της μηχανής

→ Απενεργοποιήστε τη συσκευή από τον περιστροφικό διακόπτη.
→ Βγάλετε το ρευματολήπτη.

Έπειτα από κάθε λειτουργία

Καθάρισμα φίλτρου

→ Μετακινήστε πολλές φορές μέσα έξω τη λαβή καθαρισμού του φίλτρου με απενεργοποιημένη τη συσκευή.

Εκκένωση του δοχείου

→ Ασφαλίστε το φρένο ακινητοποίησης.

Εικόνα C

→ Τραβήξτε προς τα πάνω τις διατάξεις απασφάλισης του μηχανισμού απόθεσης.

→ Τραβήξτε τη λαβή μεταφοράς προς τα επάνω. Το δοχείο θα απασφαλιστεί και θα κατέβει.

Εικόνα D

→ Τραβήξτε το δοχείο από τη χειρολαβή.

→ Αδειάστε τον κάδο.

→ Τοποθετήστε ξανά το δοχείο και ασφαλίστε το με τη λαβή ώθησης.

⚠ ΠΡΟΕΙΔΟΠΟΙΗΣΗ



Κίνδυνος σύνθλιψης! Κατά το κλειδώμα, μην τοποθετείτε ποτέ τα χέρια σας ανάμεσα στο δοχείο ρύπων και τον ενδιάμεσο δακτύλιο ή κοντά στο μηχανισμό ανύψωσης. Ασφαλίστε το δοχείο με τις δύο λαβές ώθησης χρησιμοποιώντας και τα δύο χέρια σας.

Καθαρισμός συσκευής

→ Καθαρίστε τη συσκευή εσωτερικά και εξωτερικά με αναρρόφηση και σκούπισμα με ένα υγρό πανί.

Φύλαξη της συσκευής

→ Τυλίξτε και αποθηκεύστε το καλώδιο ρεύματος.
→ Τυλίξτε τον ελαστικό σωλήνα αναρρόφησης γύρω από τη λαβή ώθησης.
→ Τοποθετήστε το ακροφύσιο δαπέδου και το σωλήνα αναρρόφησης στις αντίστοιχες υποδοχές.
→ Τοποθετήστε τη συσκευή σε στεγνό χώρο και ασφαλίστε την ώστε να μην μπορεί να χρησιμοποιηθεί από αναρμόδια άτομα.

Μεταφορά

⚠ ΠΡΟΣΟΧΗ

Κίνδυνος τραυματισμού και βλάβης! Κατά τη μεταφορά λάβετε υπόψη το βάρος της συσκευής.

→ Απασφαλίστε το φρένο ακινητοποίησης και σπρώξτε τη συσκευή από τη λαβή ώθησης.

→ Για να μεταφορτώσετε τη συσκευή, κρατήστε την από το τροχήλατο πλαίσιο και όχι από τη λαβή ώθησης.

→ Κατά τη μεταφορά με οχήματα, ασφαλίστε τη συσκευή έναντι ενδεχόμενης ολισθήσης και ανατροπής, σύμφωνα με τις εκάστοτε ισχύουσες κατευθυντήριες οδηγίες.

Αποθήκευση

⚠ ΠΡΟΣΟΧΗ

Κίνδυνος τραυματισμού και βλάβης! Κατά την αποθήκευση λάβετε υπόψη το βάρος της συσκευής.

Η συσκευή αυτή μπορεί να αποθηκεύεται μόνο σε εσωτερικούς χώρους.

Φροντίδα και συντήρηση

⚠ ΚΙΝΔΥΝΟΣ

Πριν από όλες τις εργασίες στη συσκευή, απενεργοποιήστε τη συσκευή και τραβήξτε το φως από την πρίζα.

Αντικατάσταση του επίπεδου πτυχωτού φίλτρου

Υπόδειξη: Για την αφαίρεση της κεφαλής αναρρόφησης απαιτούνται 2 άτομα.

- Απασφαλίστε και αφαιρέστε την κεφαλή αναρρόφησης.
- Απασφαλίστε και αφαιρέστε το κάλυμμα του φίλτρου.
- Αντικαταστήστε το επίπεδο πτυχωτό φίλτρο.
- Τοποθετήστε και ασφαλίστε και πάλι το κάλυμμα του φίλτρου.
- Τοποθετήστε, ευθυγραμμίστε και ασφαλίστε προσεκτικά την κεφαλή αναρρόφησης.

Αντιμετώπιση βλαβών

⚠ ΚΙΝΔΥΝΟΣ

Πριν από όλες τις εργασίες στη συσκευή, απενεργοποιήστε τη συσκευή και τραβήξτε το φως από την πρίζα.

Η τουρμπίνα αναρρόφησης δεν λειτουργεί

- Ελέγξτε το καλώδιο, το βύσμα, την ασφάλεια και την πρίζα.
- Θέστε τη συσκευή σε λειτουργία.

Η τουρμπίνα αναρρόφησης λειτουργεί, αλλά η συσκευή δεν αναρροφά

Υπόδειξη: Όταν η φορά περιστροφής είναι σωστή, γίνεται αισθητό ένα έντονο ρεύμα αέρος από την έξοδο του σιγαστήρα απαερίων. Σε περίπτωση λανθασμένης κατεύθυνσης περιστροφής παρατηρείται αναρρόφηση αέρα.

Εικόνα **A**

- Ελέγξτε την κατεύθυνση περιστροφής του κινητήρα. Σε περίπτωση λανθασμένης φοράς περιστροφής αλλάξτε τους πόλους στο βύσμα της συσκευής.

Η αναρροφητική ισχύς μειώνεται

- Απομακρύνετε τις εμπλοκές του ακροφυσίου αναρρόφησης, του σωλήνα αναρρόφησης, του ελαστικού σωλήνα αναρρόφησης ή του επίπεδου πτυχωτού φίλτρου
- Καθαρισμός φίλτρου: Μετακινήστε πολλές φορές μέσα έξω τη λαβή με απενεργοποιημένη τη συσκευή.
- Ελέγξτε τη σωστή έδρασης της κεφαλής αναρρόφησης και του δοχείου.
- Αντικαταστήστε το επίπεδο πτυχωτό φίλτρο.

Διαρροή σκόνης κατά την αναρρόφηση

- Μην ασφαλίσετε το κάλυμμα φίλτρου.
- Ελέγξτε εάν έγινε σωστή τοποθέτηση του επίπεδου πτυχωτού φίλτρου.
- Αντικαταστήστε το επίπεδο πτυχωτό φίλτρο.

Εγγύηση

Σε κάθε χώρα ισχύουν οι όροι εγγύησης που εκδόθηκαν από την αρμόδια εταιρία μας προώθησης πωλήσεων. Αναλαμβάνουμε τη δωρεάν αποκατάσταση οποιασδήποτε βλάβης στη συσκευή σας, εφόσον οφείλεται σε αστοχία υλικού ή κατασκευαστικό σφάλμα, εντός της προθεσμίας που ορίζεται στην εγγύηση.

Σε περίπτωση που επιθυμείτε να κάνετε χρήση της εγγύησης, παρακαλούμε απευθυνθείτε με την απόδειξη αγοράς στο κατάστημα από το οποίο προμηθευτήκατε τη συσκευή ή στην πλησιέστερη εξουσιοδοτημένη υπηρεσία τεχνικής εξυπηρέτησης πελατών μας.

Εξαρτήματα και ανταλλακτικά

Χρησιμοποιείτε μόνο γνήσια παρελκόμενα και ανταλλακτικά τα οποία διασφαλίζουν την ασφάλεια και απρόσκοπτη λειτουργία της συσκευής.

Πληροφορίες για παρελκόμενα και ανταλλακτικά θα βρείτε στη διεύθυνση www.kaecher.com.

- Στο παραδοτέο υλικό δεν περιλαμβάνεται κανένα εξάρτημα. Τα εξαρτήματα πρέπει να παραγγελθούν ξεχωριστά ανάλογα με τη χρήση.
- Μπορείτε να προμηθευθείτε ανταλλακτικά και εξαρτήματα από τον αρμόδιο έμπορο ή από το υποκατάστημα της KÄRCHER της περιοχής σας.

Δήλωση Συμμόρφωσης των ΕΕ

Δια της παρούσης δηλώνουμε ότι το μηχάνημα που χαρακτηρίζεται παρακάτω, με βάση τη σχεδίαση και την κατασκευή του, υπό τη μορφή που διατίθεται στην αγορά, πληροί στις σχετικές βασικές απαιτήσεις ασφαλείας και υγιεινής των οδηγίων της ΕΕ. Η παρούσα δήλωση ταύει να ισχύει σε περίπτωση τροποποιήσεων του μηχανήματος χωρίς προηγούμενη συνεννόηση μαζί μας.

Προϊόν: Ηλεκτρική σκούπα υγρής και ξηρής αναρρόφησης

Τύπος: 1.576-xxx

Σχετικές οδηγίες των ΕΕ

2006/42/EK (+2009/127/EK)

2011/65/EE

2014/30/EE

Εφαρμοσθέντα εναρμονισμένα πρότυπα

EN 55014-1: 2017 + A11: 2020

EN 55014-2: 2015

EN 60335-1

EN 60335-2-69

EN IEC 61000-3-2: 2019

EN 61000-3-3: 2013 + A1: 2019

EN 62233: 2008

EN IEC 63000: 2018

Εφαρμοσθέντα εθνικά πρότυπα

-

5.966-010

Οι υπογράφωντες ενεργούν με εντολή και κατόπιν εξουσιοδότησης της Γενικής Διεύθυνσης.



Διευθύνων εταίρος
M. Pfister

Kärcher Industrial Vacuuming GmbH
Robert-Bosch-Straße 4-8
73550 Waldstetten (Germany)
Τηλ.: +49 7171 94888-0
Φαξ: +49 7171 94888-528
Waldstetten, 2021/11/04

Τεχνικά χαρακτηριστικά

		IVC 60/30 Ap
Τάση ηλεκτρικού δικτύου	V	400
Συχνότητα	Hz	3~ 50
Ονομαστική ισχύς	W	3000
Χωρητικότητα κάδου	l	60
Ποσότητα αέρα (μέγ.)	l/s	68
Υποπίεση (μέγ.)	kPa (mbar)	28,6 (286)
Είδος προστασίας	--	IP X4
Κατηγορία προστασίας	--	I
Σύνδεση ελαστικού σωλήνα αναρρόφησης (C-DN/C-ID)	DN	70
Ονομαστικό πλάτος ελαστικού σωλήνα αναρρόφησης	DN	40/50/70
Μήκος x Πλάτος x Ύψος	mm	970 x 690 x 1240
Επιφάνεια φίλτρου	m ²	1,9
Τυπικό βάρος λειτουργίας	kg	95
Θερμοκρασία περιβάλλοντος (μέγ.)	°C	+40
Μετρούμενες τιμές κατά EN 60335-2-69		
Επιτρεπόμενη στάθμη ηχητικής ισχύος L _{PA}	dB(A)	77
Αβεβαιότητα K _{PA}	dB(A)	1
Κραδασμοί στο χέρι/στο βραχίονα	m/s ²	<2,5
Αβεβαιότητα K	m/s ²	0,2

Καλώδιο τροφοδοσίας δικτύου	H07RN-F 5x1,5 mm ²	
	Αριθ. ανταλλ.	Μήκος καλωδίου
EU	6.650-064.0	5 m



Cihazın ilk kullanımından önce bu orijinal kullanma kılavuzunu okuyun, bu kılavuzla göre davranın ve daha sonra kullanım

veya cihazın sonraki sahiplerine vermek için bu kılavuzu saklayın.

- İlk kullanımdan önce, 5.956-249.0 numaralı güvenlik uyarılarını mutlaka okuyun!
- Kullanım kılavuzunun ve emniyet uyarılarının dikkate alınmaması halinde cihazda hasar, kullanıcıda ve diğer kişilerde tehlike oluşabilir.
- Nakliye hasarlarını hemen yetkili satıcıya bildirin.

İçindekiler

Çevre koruma	TR	1
Tehlike kademeleri	TR	1
Kurallara uygun kullanım	TR	1
Cihaz elemanları	TR	1
İşletime alma	TR	1
Kullanımı	TR	2
Taşıma	TR	2
Depolama	TR	2
Koruma ve Bakım	TR	2
Arızalarda yardım	TR	3
Garanti	TR	3
Aksesuarlar ve yedek parçalar	TR	3
AB uygunluk bildirisi	TR	3
Teknik Bilgiler	TR	4

Çevre koruma

	Ambalaj malzemeleri geri dönüştürülebilir. Ambalaj malzemelerini evinizin çöpüne atmak yerine lütfen tekrar kullanılabilirleri yerlere gönderin.
	Eski cihazlarda, yeniden değerlendirme işlemine tabi tutulması gereken değerli geri dönüşüm malzemeleri bulunmaktadır. Aküler, yağ ve benzeri maddeler doğaya ulaşmamalıdır. Bu nedenle eski cihazları lütfen öngörülen toplama sistemleri aracılığıyla imha edin.

İçindekiler hakkında uyarılar (REACH)

İçindekiler hakkında ayrıntılı bilgileri bulabileceğiniz adres:

www.kaercher.com/REACH

Tehlike kademeleri

⚠ TEHLİKE

Ağır bedensel yaralanmalar ya da ölüme neden olan direkt bir tehlike için.

⚠ UYARI

Ağır bedensel yaralanmalar ya da ölüme neden olabilecek olası tehlikeli bir durum için.

⚠ TEDBİR

Hafif yaralanmalara neden olabilecek olası tehlikeli bir duruma yönelik uyarı.

DIKKAT

Maddi hasarlara neden olabilecek olası tehlikeli bir duruma yönelik uyarı.

Kurallara uygun kullanım

⚠ UYARI

Cihaz, zararlı tozların emilmesi için uygun değildir.

- Bu süpürge, zemin ve duvar yüzeylerinin ıslak ve kuru temizlenmesi veya üretim bölgelerinde süpürme için üretilmiştir.
- Bu cihaz, örn. depolama ve üretim bölümleri ve üretim makineleri gibi sanayi amaçlı kullanım için uygundur.
- Cihaz vinçle yükleme için onaylanmamıştır.

Cihaz elemanları

- 1 Gergi kolu
- 2 Filtre kapağı
- 3 Yatık filtre
- 4 Oturma mekanizmasının sağ kilit açma mekanizması
- 5 Elektrik kablosu
- 6 Süpürge kafasının kilidi
- 7 Filtre temizleme kolu
- 8 Kir haznesinin manevra tekerleği
- 9 Kapak tapası
- 10 Zbiornik na zanieczyszczenia
- 11 Ara halka
- 12 Oturma mekanizmasının sol kilit açma mekanizması
- 13 Tekerlek lastiği
- 14 Emme ağız
- 15 Park freniyle birlikte şasinin manevra tekerleği
- 16 Zemin memesi tutucusu
- 17 Şasi
- 18 Kir haznesinin tutamağı
- 19 Süpürme borusu tutucusu
- 20 Süpürme kafası tutamağı
- 21 Döner şalter
- 22 Emme başlığı
- 23 Trifaze akım motoru
- 24 Atık hava susturucusu
- 25 İtme yayı
- 26 Tip levhası

İşletime alma

- Cihazı çalışma pozisyonuna getirin, gerekirse park frenleri ile emniyete alın.
- Süpürme hortumunu (teslimat kapsamına dahil değildir) süpürme ağızına takın.
- Çalışmaya başlamadan önce kir haznesindeki doluluk seviyesini kontrol edin ve gerekirse hazneyi boşaltın.
- Kir haznesinin kurallara uygun olarak yerleştirilmiş olduğundan emin olun.
- İsteddiğiniz aksesuarı (teslimat kapsamında değildir) takın.

Akım bağlantısı

⚠ TEDBİR

Her priz değişiminde, motorun dönme yönünü kontrol edin.

Not: Dönme yönü doğruysa, atık hava susturucusunun deliğinden çıkan güçlü bir hava akımı hissedilir. Dönme yönü yanlışsa hava emilir.

Şekil A

- Motorun dönme yönünü kontrol edin. Dönme yönünün yanlış olması durumunda, cihaz soketindeki kutupları değiştirin.

Kullanımı

⚠ **TEDBİR**

Hasar tehlikesi! Cihaz kafasındaki hava besleme ve tahliye deliklerinin üstünü örtmeyin.

⚠ **TEDBİR**

Süpürme sırasında her iki yassı katlama filtresini kesinlikle çıkartmayın.

Toz haznesi

Not: Kenarın yaklaşık 3 cm altına kadar dolu olması durumunda kir haznesi boşaltılmalıdır.

- Cihaz otomatik olarak kapanacağı için, kir haznesindeki doluluk seviyesini düzenli olarak kontrol edin.

Kuru emme

⚠ **TEDBİR**

Islak süpürmeden kuru süpürmeye geçerken dikkat edilmesi gerekenler:

Filtre ıslakken kuru tozun emilmesi, filtrede yığılmaya neden olur ve filtreyi kullanılamaz duruma getirebilir.

- Islak filtreyi kullanmadan önce iyice temizleyin veya kuru yerleştirin.
- Gerekliğinde filtreyi değiştirin, "Bakım ve Onarım" maddesinde açıklanır.

Islak temizlik

Dikkat: Hazne birkaç saniye içinde dolabileceği ve bunun sonucunda taşabileceği için, yüksek sıvı miktarlarını emdirirken kir haznesindeki doluluk seviyesi sürekli olarak kontrol edin.

⚠ **TEDBİR**

Yerel atık su işleme talimatlarına uyun.

- Sulu süpürmenin tamamlanmasından sonra: Yassı katlama filtresini kurutun. Hazneyi nemli bir bezle temizleyin ve kurutun.

Döner şalter

1	Cihaz AÇIK
0	Cihaz KAPALI

Cihazı açın

- Şebeke fişini takın.
- Cihazı döner şalterden açın.

Filtre temizliği

Yassı katlama filtresini düzenli aralıklarla temizleyin.

Şekil **E**

- Cihaz kapalıyken, filtre temizleme kolunu birkaç kez dışarı çekin ve içeri itin.

Cihazın kapatılması

- Cihazı döner şalterden kapatın.
- Şebeke fişini prizden çekiniz.

Her çalışmadan sonra

Filtre temizliği

- Cihaz kapalıyken, filtre temizleme kolunu birkaç kez dışarı çekin ve içeri itin.

Kabı boşaltınız

- Park frenlerini kilitleyin.

Şekil **G**

- Oturtma mekanizmasının kilit açma mekanizmalarını yukarı çekin.
- İtme kolunu yukarı çekin. Haznenin kilidi açılır ve hazne indirilir.

Şekil **D**

- Hazneyi tutamaktan tutarak dışarı çekin.
- Kabı boşaltın.
- HAZNEYİ yerine yerleştirin ve itme koluyla kilitleyin.

⚠ **UYARI**



Ezilme tehlikesi! Kilitleme sırasında elinizle kesinlikle kir haznesi ve ara halka arasında tutmayın ya da kaldırma mekanizmasına yaklaştırmayın. İtme koluna basarak iki elinizle hazneyi kilitleyin.

Cihazın temizlenmesi

- Cihazın dışını ve içini tozunu alarak ve silerek nemli bir bezle temizleyin.

Cihazın saklanması

- Elektrik kablosunu sarın ve istifleyin:
- Süpürme hortumunu itme koluna sarın.
- Taban memesi ve süpürme borusunu ilgili tutucuya takın.
- Cihazı kuru bir odada muhafaza edin ve yetkisiz kullanıma karşı emniyete alın.

Taşıma

⚠ **TEDBİR**

Yaralanma ve hasar tehlikesi! Taşıma sırasında cihazın ağırlığına dikkat edin.

- Park frenlerini çözün ve cihazı itme kolundan itin.
- Yüklemek için şasiden tutun, itme kolundan tutmayın.
- Araçlarda taşıma sırasında, cihazı geçerli yönetmeliklere göre kaymaya ve devrilmeye karşı emniyete alın.

Depolama

⚠ **TEDBİR**

Yaralanma ve hasar tehlikesi! Depolama sırasında cihazın ağırlığına dikkat edin.

Bu cihaz sadece iç mekanlarda depolanmalıdır.

Koruma ve Bakım

⚠ **TEHLİKE**

Cihazdaki tüm çalışmalardan önce cihazı kapatın ve elektrik fişini çekin.

Yassı katlama filtresinin değiştirilmesi

- Not:** Süpürme kafasını çıkartmak için 2 kişi gereklidir.
- Emme kafasının kilidini açın ve kafayı çıkartın.
- Filtre kapağının kilidini açın ve kapağı çıkartın.
- Yassı katlama filtresini değiştirin.
- Filtre kapağını yerleştirin ve kilitleyin.
- Süpürme kafasını yerleştirin, hizalayın ve kilitleyin.

Arızalarda yardım

⚠ TEHLİKE

Cihazdaki tüm çalışmalardan önce cihazı kapatın ve elektrik fişini çekin.

Emme türbini çalışmıyor

- Kablo, soket, sigorta ve prizi kontrol edin.
- Cihazı açın.

Emme türbini çalışıyor fakat cihaz emmiyor

Not: Dönme yönü doğruysa, atık hava susturucusunun deliğinden çıkan güçlü bir hava akımı hissedilir. Dönme yönü yanlışsa hava emilir.

Şekil A

- Motorun dönme yönünü kontrol edin. Dönme yönünün yanlış olması durumunda, cihaz soketindeki kutupları değiştirin.

Emme gücü dü

- Vakum memesi, vakum borusu, vakum hortumu ya da yassı katlama filtresindeki tıkanmaları giderin.
- Filtre temizliği: Cihaz kapalıyken tutamağı birkaç kez dışarı çekin ve içeri itin.
- Süpürme kafası ve haznenin doğru oturup oturmadığını kontrol edin.
- Yassı katlama filtresini değiştirin.

Emme sırasında dışarı toz çıkıyor

- Filtre kapağını doğru şekilde kilitleyin.
- Yassı katlama filtrelerinin montaj konumunun doğru olup olmadığını kontrol edin.
- Yassı katlama filtresini değiştirin.

Garanti

Her ülkede yetkili distribütörümüz tarafından verilmiş garanti şartları geçerlidir. Garanti süresi içinde cihazınızda oluşan muhtemel hasarları, arızanın kaynağı üretim veya malzeme hatası olduğu sürece ücretsiz olarak karşılıyoruz. Garanti hakkınızdan yararlanmanızı gerektiren bir durum olduğu zaman, ilgili faturanız ile birlikte satıcınıza veya size en yakın yetkili servisimize başvurunuz.

Aksesuarlar ve yedek parçalar

Sadece orijinal aksesuarlar ve orijinal yedek parçalar kullanın; cihazın güvenli şekilde ve arızasız işletilmesini garantilerler.

Aksesuarlar ve yedek parçalar hakkında bilgi için sitemizi ziyaret edin: www.kaercher.com.

- Teslimat kapsamında hiçbir aksesuar bulunmamaktadır. Aksesuarlar, uygulamaya göre ayrı olarak sipariş edilmelidir.
- Yedek parçalar ve aksesuarları yetkili satıcınız ya da KÄRCHER temsilciliğinden temin edebilirsiniz.

AB uygunluk bildirisi

İşbu belge ile aşağıda tanımlanan makinenin konsepti ve tasarımı ve tarafımızdan piyasaya sürülen modeliyile AB yönetmeliklerinin temel teşkil eden ilgili güvenlik ve sağlık yükümlülüklerine uygun olduğunu bildiririz. Onayımız olmadan cihazda herhangi bir değişiklik yapılması durumunda bu beyan geçerliliğini yitirir.

Ürün: Kuru ve yaş elektrikli süpürge
Tip: 1.576-xxx

İlgili AB yönetmelikleri

2006/42/EG (+2009/127/EG)
2011/65/EU
2014/30/EU

Kullanılmış olan uyumlu standartlar

EN 55014–1: 2017 + A11: 2020
EN 55014–2: 2015
EN 60335–1
EN 60335–2–69
EN IEC 61000–3–2: 2019
EN 61000–3–3: 2013 + A1: 2019
EN 62233: 2008
EN IEC 63000: 2018

Kullanılmış ulusal standartlar

-

5.966-010

İmzası bulunanlar, işletme yönetimi adına ve işletme yönetimi tarafından verilen vekaletle dayanarak işlem yapar.

Yönetici Ortak
M. Pfister

Kärcher Industrial Vacuuming GmbH
Robert-Bosch-Straße 4-8
73550 Waldstetten (Germany)
Tel.: +49 7171 94888-0
Faks: +49 7171 94888-528
Waldstetten, 2021/11/04

Teknik Bilgiler

		IVC 60/30 Ap
Şebeke gerilimi	V	400
Frekans	Hz	3~ 50
Nominal güç	W	3000
Kap içeriği	l	60
Hava miktarı (maks.)	l/s	68
Vakum (maks.)	kPa (mbar)	28,6 (286)
Koruma şekli	--	IP X4
Koruma sınıfı	--	I
Süpürme hortumu bağlantısı (C-DN/C-ID)	DN	70
Süpürme hortumu nominal genişliği	DN	40/50/70
Uzunluk x Genişlik x Yükseklik	mm	970 x 690 x 1240
Filtre yüzeyi	m ²	1,9
Tipik çalışma ağırlığı	kg	95
Çevre sıcaklığı (maks.)	°C	+40
60335-2-69'a göre belirlenen değerler		
Ses basıncı seviyesi L _{pA}	dB(A)	77
Güvensizlik K _{pA}	dB(A)	1
El-kol titreşim değeri	m/s ²	<2,5
Güvensizlik K	m/s ²	0,2

Elektrik kablosu	H07RN-F 5x1,5 mm ²	
	Parça No.	Kablo uzunluğu
EU	6.650-064.0	5 m



Перед первым применением вашего прибора прочитайте эту оригинальную инструкцию по эксплуатации, после

этого действуйте соответственно и сохраните ее для дальнейшего пользования или для следующего владельца.

- Перед первым вводом в эксплуатацию обязательно прочтите указания по технике безопасности № 5.956-249.0!
- При несоблюдении инструкции и указаний по технике безопасности пылесос может выйти из строя, а для оператора и других лиц возникает риск получения травмы.
- При повреждениях, полученных во время транспортировки, немедленно свяжитесь с продавцом.

Оглавление

Защита окружающей среды	RU	1
Степень опасности	RU	1
Использование по назначению	RU	1
Элементы прибора	RU	1
Начало работы	RU	1
Управление	RU	2
Транспортировка	RU	3
Хранение	RU	3
Уход и техническое обслуживание	RU	3
Помощь в случае неполадок	RU	3
Гарантия	RU	3
Принадлежности и запасные детали	RU	3
Заявление о соответствии EU	RU	4
Технические данные	RU	4

Защита окружающей среды



Упаковочные материалы пригодны для вторичной переработки. Пожалуйста, не выбрасывайте упаковку вместе с бытовыми отходами, а сдайте ее в один из пунктов приема вторичного сырья.



Старые приборы содержат ценные перерабатываемые материалы, подлежащие передаче в пункты приемки вторичного сырья. Аккумуляторы, масло и иные подобные материалы не должны попадать в окружающую среду. Поэтому утилизируйте старые приборы через соответствующие системы приемки отходов.

Инструкции по применению компонентов (REACH)

Актуальные сведения о компонентах приведены на веб-узле по следующему адресу:

www.kaercher.com/REACH

Степень опасности

⚠ ОПАСНОСТЬ

Для непосредственно грозящей опасности, которая приводит к тяжелым увечьям или к смерти.

⚠ ПРЕДУПРЕЖДЕНИЕ

Для возможной потенциально опасной ситуации, которая может привести к тяжелым увечьям или к смерти.

⚠ ОСТОРОЖНО

Указание на потенциально опасную ситуацию, которая может привести к получению легких травм.

ВНИМАНИЕ

Указание относительно возможной потенциально опасной ситуации, которая может повлечь материальный ущерб.

Использование по назначению

⚠ ПРЕДУПРЕЖДЕНИЕ

Прибор не предназначен для сбора вредной для здоровья пыли.

- Данный пылесос предназначен для проведения влажной и сухой чистки поверхностей полов и стен, либо для использования в качестве вытяжного устройства на производственных участках.
- Прибор предназначен для применения в промышленных условиях, например, в складских цехах и производственных участках, а также в серийных машинах.
- Прибор не предназначен для погрузки с помощью крана.

Элементы прибора

- 1 Рукоятка зажима
- 2 Крышка фильтра
- 3 Плоский складчатый фильтр
- 4 Правое устройство разблокировки механизма отвала
- 5 Сетевой шнур
- 6 Блокировка всасывающей головки
- 7 Ручка для чистки фильтра
- 8 Направляющие ролики мусорного бака
- 9 Пробка
- 10 Мусорный бак
- 11 Прокладочное кольцо
- 12 Левое устройство разблокировки механизма отвала
- 13 Рабочее колесо
- 14 Всасывающий патрубок
- 15 Направляющий ролик шасси со стопорным устройством
- 16 Держатель насадки для пола
- 17 Шасси
- 18 Рукоятка мусорного бака
- 19 Держатель для всасывающей трубки
- 20 Ручка всасывающего элемента
- 21 Поворотный переключатель
- 22 Всасывающая головка
- 23 Двигатель трехфазного тока
- 24 Глушитель отходящего воздуха
- 25 ведущая дуга
- 26 Заводская табличка с данными

Начало работы

- Поставить прибор в рабочую позицию, при необходимости зафиксировать стояночным тормозом.
- Вставить всасывающий шланг (не входит в объем поставки) во всасывающий патрубок.
- Перед началом работы проверить уровень заполнения мусорного бака и опорожнить его при необходимости.
- Убедиться, что мусорный бак установлен надлежащим образом.
- Подключить желаемые принадлежности (не входят в объем поставки).

Подключение к источнику тока

⚠ ОСТОРОЖНО

При каждой замене розетки проверить направление вращения двигателя.

Указание: При правильно выбранном направлении вращения чувствуется сильный поток воздуха, выходящего из отверстия глушителя отходящего воздуха. При не правильно выбранном направлении воздух начинает всасываться.

Рисунок **A**

- Проверить направление вращения двигателя. При неправильном направлении вращения поменять местами полюсы на штепсельной вилке прибора.

Управление

⚠ ОСТОРОЖНО

Опасность повреждения! Не закрывать отверстия для входа и выхода воздуха на всасывающем элементе.

⚠ ОСТОРОЖНО

Запрещено удаление складчатого фильтра во время работы.

Мусорный бак

Указание: Мусорный бак необходимо опорожнить тогда, когда он заполнен до уровня примерно 3 см. от верхнего края.

- Следует регулярно проверять уровень заполнения мусорного бака, поскольку устройство не отключается автоматически.

Сухая чистка

⚠ ОСТОРОЖНО

При переходе от влажной чистки к сухой учиться:

Всасывание сухой пыли при влажном фильтре может привести к возникновению засора и вывести фильтр из строя.

- Перед использованием влажный фильтр следует хорошо просушить или заменить на сухой.
- В случае необходимости фильтр следует заменять, следуя указаниям в разделе "Уход и техническое обслуживание".

Влажная чистка

Внимание: Следует постоянно контролировать уровень заполнения мусорного бака при сборе большого количества жидкости, поскольку заполнение бака происходит в течение нескольких секунд и может возникнуть его переполнение.

⚠ ОСТОРОЖНО

Соблюдайте местные предписания по обращению со сточными водами.

- После завершения чистки во влажном режиме: Просушить складчатый фильтр. Очистить бак с помощью влажной тряпки и высушить.

Поворотный переключатель

1	Прибор ВКЛ
0	Прибор ВЫКЛ

Включение прибора

- Вставьте штепсельную вилку в электророзетку.
- Включить прибор с помощью поворотного переключателя.

Чистка фильтра

Регулярно проводить очистку складчатого фильтра. Рисунок **B**

- Несколько раз выдвинуть и вдвинуть ручку чистки фильтра при включенном устройстве.

Выключение прибора

- Выключить прибор с помощью поворотного переключателя.
- Отсоедините прибор от электросети.

После каждой эксплуатации

Чистка фильтра

- Несколько раз выдвинуть и вдвинуть ручку чистки фильтра при включенном устройстве.

Опорожнить резервуар

- Зафиксировать стопорные устройства. Рисунок **C**
- Потянуть разблокировку механизма отвала вверх.
- Передвинуть вверх буксирную скобу. Произойдет разблокировка и опускание резервуара.

Рисунок **D**

- Снять резервуар с рукоятки.
- Опустошить бак.
- Заново установить резервуар и зафиксировать с помощью буксирной скобы.

⚠ ПРЕДУПРЕЖДЕНИЕ



Опасность сдавливания! Во время блокирования ни в коем случае не держать руки между мусорным баком и прокладочным кольцом или рядом с механизмом подъемника. Зафиксировать резервуар посредством нажатия двумя руками на буксирную скобу.

Чистка прибора

- Очистить прибор снаружи и внутри пылесосом и протереть его влажным полотенцем.

Хранение прибора

- Отсоединить и сматать кабель питания.
- Обмотать всасывающий шланг вокруг буксирной скобы.
- Поместить насадку для пола и всасывающую трубку в соответствующие держатели.
- Хранить прибор в сухом помещении, приняв при этом меры от несанкционированного использования.

Транспортировка

⚠ ОСТОРОЖНО

Опасность получения травм и повреждений! При транспортировке следует обратить внимание на вес устройства.

- Опустить стояночный тормоз и установить устройство на буксирную скобу.
- Для погрузки прибор следует брать за шасси, а не за буксирную скобу.
- При перевозке аппарата в транспортных средствах следует учитывать действующие местные государственные нормы, направленные на защиту от скользящих и опрокидывания.

Хранение

⚠ ОСТОРОЖНО

Опасность получения травм и повреждений! При хранении следует обратить внимание на вес устройства.

Это устройство разрешается хранить только во вентрированных помещениях.

Уход и техническое обслуживание

⚠ ОПАСНОСТЬ

Перед проведением любых работ с прибором, выключить прибор и вынуть штепсельную вилку.

Замена складчатого фильтра

Указание: Для того, чтобы снять всасывающий элемент потребуется два человека.

- Разблокировать и снять всасывающий элемент.
- Разблокировать и снять крышку фильтра.
- Заменить складчатый фильтр.
- Надеть и зафиксировать крышку фильтра.
- Осторожно надеть, выровнять и зафиксировать всасывающий элемент.

Помощь в случае неполадок

⚠ ОПАСНОСТЬ

Перед проведением любых работ с прибором, выключить прибор и вынуть штепсельную вилку.

Всасывающая турбина не работает

- Проверить шнур, вилку, предохранитель и розетку.
- Включить аппарат.

Всасывающая турбина работает, но аппарат не сосет

Указание: При правильно выбранном направлении вращения чувствуется сильный поток воздуха, выходящего из отверстия глушителя отходящего воздуха. При не правильно выбранном направлении воздух начинает всасываться.

Рисунок **A**

- Проверить направление вращения двигателя. При неправильном направлении вращения поменять местами полюсы на штепсельной вилке прибора.

Мощность всасывания упала

- Удалить мусор из всасывающего сопла, всасывающей трубки, всасывающего шланга или складчатого фильтра.
- Чистка фильтра: Несколько раз выдвинуть и вдвинуть ручку при включенном устройстве.
- Проверить правильность расположения всасывающей головки и бака.
- Заменить складчатый фильтр.

Во время чистки из прибора выделяется пыль

- Правильно закрыть крышку фильтра.
- Проверить правильность установки складчатого фильтра.
- Заменить складчатый фильтр.

Гарантия

В каждой стране действуют соответственно гарантийные условия, изданные уполномоченной организацией сбыта нашей продукции в данной стране. Возможные неисправности прибора в течение гарантийного срока мы устраняем бесплатно, если причина заключается в дефектах материалов или ошибках при изготовлении. В случае возникновения претензий в течение гарантийного срока просьба обращаться, имея при себе чек о покупке, в торговую организацию, продававшую вам прибор или в ближайшую уполномоченную службу сервисного обслуживания.

Дата выпуска отображается на заводской табличке в закодированном виде.

При этом отдельные цифры имеют следующее значение::

Пример: 30190
3 год выпуска
0 столетие выпуска
1 десятилетие выпуска
9 вторая цифра месяца выпуска
0 первая цифра месяца выпуска

Таким образом, в данном примере код 30190 означает дату выпуска 09/(2)013.

Принадлежности и запасные детали

Используйте оригинальные принадлежности и запчасти — только они гарантируют безопасную и бесперебойную работу устройства.

Информацию о принадлежностях и запчастях вы можете найти на сайте www.karcher.com.

- Принадлежности в объеме поставки не входят. Необходимые в зависимости от предполагаемой работы принадлежности следует заказывать отдельно.
- Запасные части и принадлежности Вы можете получить у Вашего дилера или в филиале фирмы KÄRCHER.

Заявление о соответствии EU

Настоящим мы заявляем, что нижеуказанный прибор по своей концепции и конструкции, а также в осуществленном и допущенном нами к продаже исполнении отвечает соответствующим основным требованиям по безопасности и здоровью согласно директивам EU. При внесении изменений, не согласованных с нами, данное заявление теряет свою силу.

Продукт Пылесос для мокрой и сухой чистки

Тип: 1.576-xxx

Основные директивы EU

2006/42/EC (+2009/127/EC)

2011/65/EC

2014/30/EC

Примененные гармонизированные нормы

EN 55014-1: 2017 + A11: 2020

EN 55014-2: 2015

EN 60335-1

EN 60335-2-69

EN IEC 61000-3-2: 2019

EN 61000-3-3: 2013 + A1: 2019

EN 62233: 2008

EN IEC 63000: 2018

Примененные внутригосударственные нормы

-

5.966-010

Подписывающие лица действуют по поручению и на основании полномочий, предоставленных правлением фирмы.

Член общества, наделённый организационно-распорядительными функциями
M. Pfister

Kärcher Industrial Vacuuming GmbH
Robert-Bosch-Straße 4-8
73550 Waldstetten (Germany)
Тел.: +49 7171 94888-0
Факс: +49 7171 94888-528
Waldstetten, 2021/11/04

Технические данные

		IVC 60/30 Ap
Напряжение сети	V	400
Частота	Hz	3~ 50
Номинальная мощность	W	3000
Емкость бака	l	60
Количество воздуха (макс.)	l/s	68
Нижнее давление (макс.)	kPa (mbar)	28,6 (286)
Тип защиты	--	IP X4
Класс защиты	--	I
Гнездо для подключения шланга (C-DN/C-ID)	DN	70
Номинальный диаметр всасывающего шланга	DN	40/50/70
Длина x ширина x высота	mm	970 x 690 x 1240
Активная поверхность фильтра	m ²	1,9
Типичный рабочий вес	kg	95
Температура окружающей среды (макс.)	°C	+40
Значение установлено согласно стандарту EN 60335-2-69		
Уровень шума дБ _a	dB(A)	77
Опасность K _{ра}	dB(A)	1
Значение вибрации рука-плечо	m/s ²	<2,5
Опасность K	m/s ²	0,2
Сетевой шнур	H07RN-F 5x1,5 mm ²	
	№ детали	Длина шнура
EU	6.650-064.0	5 m



A készülék első használata előtt olvassa el ezt az eredeti használati utasítást, ez alapján járjon el és tartsa meg a későbbi használatra vagy a következő tulajdonos számára.

- Az első üzembevétel előtt mindenképpen olvassa el az 5.956-249.0 sz. biztonsági utasításokat!
- A gépkönyv és a biztonságtechnikai utasítások be nem tartása esetén a készülék megrongálódhat és veszélybe kerülhet annak kezelője, illetve más személyek.
- Szállítási sérülések esetén azonnal tájékoztassa a kereskedőt.

Tartalomjegyzék

Környezetvédelem	HU	1
Veszély fokozatok	HU	1
Rendeltetésszerű használat	HU	1
Készülék elemek	HU	1
Üzembevétel	HU	1
Használat	HU	2
Szállítás	HU	2
Tárolás	HU	2
Ápolás és karbantartás	HU	2
Segítség üzemzavar esetén	HU	3
Garancia	HU	3
Tartozékok és alkatrészek	HU	3
EU konformitási nyilatkozat	HU	3
Műszaki adatok	HU	4

Környezetvédelem



A csomagolási anyagok újrahasznosíthatók. Kérjük, ne dobja a csomagolást a házi szemétkébe, hanem vigye el egy újrahasznosító helyre.



A használt készülékek értékes újrahasznosítható anyagokat tartalmaznak, amelyeket újrahasznosító helyen kell elhelyezni. Az elemeknek, olajnak és hasonló anyagoknak nem szabad a környezetbe kerülni. Ezért kérjük, a használt készülékeket megfelelő gyűjtőrendszeren keresztül távolítsa el.

Megjegyzések a tartalmazott anyagokkal kapcsolatban (REACH)

Aktuális információkat a tartalmazott anyagokkal kapcsolatban a következő címen talál:

www.kaercher.com/REACH

Veszély fokozatok

⚠ VESZÉLY

Azonnali fenyegető veszély, amely súlyos testi sérüléshez vagy halálhoz vezet.

⚠ FIGYELMEZTETÉS

Esetlegesen veszélyes helyzet, amely súlyos testi sérüléshez vagy halálhoz vezethet.

⚠ VIGYÁZAT

Figyelmeztetés esetlegesen veszélyes helyzetre, amely könnyű sérüléshez vezethet.

FIGYELEM

Lehetséges veszélyes helyzetre való figyelmeztetés, amely anyagi kárhoz vezethet.

Rendeltetésszerű használat

⚠ FIGYELMEZTETÉS

A készülék nem alkalmas egészségre káros por felszívására.

- Ez a porszívó padló- és falfelületek nedves és száraz tisztítására vagy gyártási területek leszívására szolgál.
- Ez a készülék ipari használatra alkalmas, i. raktár- és gyártási területeken és gyártógépeken.
- A készüléket nem szabad daruval megemelni.

Készülék elemek

- 1 Feszítőkár
- 2 Szűrőfedél
- 3 Lapos harmonikaszűrő
- 4 Az ülepítő mechanika jobb oldali kioldása
- 5 Hálózati kábel
- 6 Szívófej zárja
- 7 Szűrőtisztítás markolata
- 8 A szeméttartály kormánygörgője
- 9 Zár dugója
- 10 Hulladéktartály
- 11 Gyűrűbetét
- 12 Az ülepítő mechanika bal oldali kioldása
- 13 Futókerek
- 14 Szívótámasztékok
- 15 Az alváz görgője rögzítőfékkel
- 16 Padlófej tartó
- 17 Alváz
- 18 A szennytartály fogantyúja
- 19 Szívócső tartója
- 20 A szívófej fogantyúja
- 21 Forgókapcsoló
- 22 Szívófej
- 23 Váltakozó áramú motor
- 24 Távozó levegő hangtompító
- 25 Tolókengyel
- 26 Típustábla

Üzembevétel

- A készüléket helyezze munkapozícióba, ha szükséges biztosítsa rögzítőfékkel.
- Szívócsövet (nem része a szállítási terjedelemlnek) helyezze be a szívócső csatlakozójába.
- A szennyvíztartály feltöltési szintjét a munka megkezdése előtt ellenőrizni kell és adott esetben a tartályt ki kell üríteni.
- Győződjön meg róla, hogy a szennytartály szabályszerűen van-e behelyezve.
- A kívánt tartozékokat (nem része a szállítási terjedelemlnek) felhelyezni.

Áram csatlakozás

⚠ VIGYÁZAT

Minden dugós kapcsoló cseréjekor, ellenőrizze a motor forgási irányát.

Megjegyzés: Helyes forgási iránynál a távozó levegő hangtompító nyílásából erős légáramot lehet érezni.

Helytelen forgási irány esetén a levegőt beszívja.

Ábra **A**

- Ellenőrizze a motor forgási irányát. Helytelen forgási irány esetén cserélje meg a pólusokat a készülék dugós csatlakozóján.

Használat

⚠ VIGYÁZAT

Sérülésveszély! A szívőfejen található bemenő- és távozó levegő nyílásokat ne takarja le.

⚠ VIGYÁZAT

Porszívózáskor sohasem szabad eltávolítani a két összehajtható szűrőt.

Szennytartály

Megjegyzés: A szennytartályt ki kell üríteni, ha a felső szegély alatt kb. 3 cm-re megtelt.

- A szennytartály feltöltési szintjét rendszeresen ellenőrizni kell, mivel a készülék nem kapcsol ki automatikusan.

Száraz porszívózás

⚠ VIGYÁZAT

Nedvesről szárazporszívózásra kapcsoláskor vegye figyelembe a következőket:

Száraz por felszívásakor nedves szűrőelem esetén a szűrő eltömődik és használhatatlanná válhat.

- A nedves szűrőt használat előtt jól szárítsa meg vagy cserélje ki szárazra.
- Szükség esetén cserélje ki a szűrőt, az "Ápolás és karbantartás" pont alatt van leírva.

Nedves porszívózás

Figyelem: A szennytartály felöltési szintjét nagy mennyiségű folyadék felszívása esetén állandóan ellenőrizni kell, mivel a tartály másodperceken belül fel tud töltődni, és ezáltal túlfolyhat.

⚠ VIGYÁZAT

Vegye figyelembe a szennyvíz kezelésével kapcsolatos helyi előírásokat.

- A nedves porszívózás befejezése után: Szárítsa meg az összehajtható szűrőt. A tartályt nedves ronggyal tisztítsa ki és szárítsa meg.

Forgókapcsoló

1	Készülék BE
0	Készülék KI

A készülék bekapcsolása

- Dugja be a hálózati csatlakozót.
- A készüléket a forgókapcsolónál kapcsolja be.

Szűrőtisztítás

Az összehajtható szűrőt rendszeres időközönként tisztítani kell.

Ábra **B**

- A szűrőtisztítás fogantyúját, kikapcsolt készülék mellett, többször kihúzni és betolni.

A készülék kikapcsolása

- A készüléket a forgókapcsolónál kapcsolja ki.
- Húzza ki a hálózati dugót.

Minden üzem után

Szűrőtisztítás

- A szűrőtisztítás fogantyúját, kikapcsolt készülék mellett, többször kihúzni és betolni.

A tartályt ürítse ki

- Rögzítőfekeket rögzíteni.

Ábra **C**

- Az ülepítő mechanika kioldását felele húzni.
- Húzza fel a tolokengyelt. A tartályt kiold és leeresztődik.

Ábra **D**

- A tartályt a fogantyúnál fogva húzza ki.
- Ürítse ki a tartályt.
- Helyezze be ismét a tartályt és reteszelve el a tolokengyelt.

⚠ FIGYELMEZTETÉS



Összenyomásveszély! A bezárás alatt semmi esetre se tartsa kezét a hulladék-tartály és a gyűrűbetét között vagy nyúljon az emelőmechanika közelébe. A tartályt a tolokengyel megnyomásával mindkét kézzel zárja el.

A készülék tisztítása

- A készüléket kívül-belül porszívóval és nedves ronggyal kell megtisztítani.

A készülék tárolása

- Tekerje fel a hálózati kábelt és tegye le.
- A szívótömlőt tekerje fel a tolokengyelre.
- A padlófejet és a szívócsövet tegye a megfelelő tartóba.
- A készüléket száraz helyiségben állítsa le és biztosítsa illetéktelen használat ellen.

Szállítás

⚠ VIGYÁZAT

Sérülés- és rongálódásveszély! Szállítás esetén vegye figyelembe a készülék súlyát.

- A rögzítőfekeket kioldani és a készüléket a tolokengyelnél tolni.
- A készüléket berakodáskor az alváznál kell megfogni és nem a tolokengyelnél.
- Járművel történő szállítás esetén a készüléket az adott irányelveknek megfelelően kell csúsztatni és borulás ellen biztosítani.

Tárolás

⚠ VIGYÁZAT

Sérülés- és rongálódásveszély! Tárolás esetén vegye figyelembe a készülék súlyát.

Ezt a készüléket csak beltéri helyiségben szabad tárolni.

Ápolás és karbantartás

⚠ VESZÉLY

A készüléken történő bármiféle munka előtt kapcsolja ki a készüléket és húzza ki a hálózati csatlakozót.

Összehajtható szűrő cseréje

Megjegyzés: A szívófej levételéhez 2 személy szükséges.

- Oldja ki és vegye le a szívófejet.
- Oldja ki és vegye le a szűrőfedelelet.
- Cserélje ki az összehajtható szűrőt.
- Helyezze vissza és biztosítsa a szűrőfedelelet.
- Óvatosan helyezze vissza a szívófejet, igazítsa meg és biztosítsa.

Segítség üzemzavar esetén

⚠ VESZÉLY

A készüléken történő bármiféle munka előtt kapcsolja ki a készüléket és húzza ki a hálózati csatlakozót.

A szívóturbina nem megy

- Ellenőrizze a kábelt, a dugós kapcsolót, a biztosítékot és a dugajlat.
- Kapcsolja be a készüléket.

A szívóturbina megy, de a gép nem szív

Megjegyzés: Helyes forgási iránynál a távozó levegő hangtompító nyílásából erős légáramot lehet érezni. Helytelen forgási irány esetén a levegőt beszívja.

Ábra **A**

- Ellenőrizze a motor forgási irányát. Helytelen forgási irány esetén cserélje meg a pólusokat a készülék dugós csatlakozóján.

Szívóerő alábbhagy

- Távolítsa el a dugulásokat a szívófűvőkából, szívócsőből, szívótömlőből vagy összehajtható szűrőből.
- Szűrőtisztítás: A fogantyút, kikapcsolt készülék mellett, többször kihúzni és betolni.
- Ellenőrizze a szívófej és a tartály helyes illeszkedését.
- Cserélje ki az összehajtható szűrőt.

Porszívózásnál por áramlik ki

- Helyesen biztosítsa a szűrőfedelelet.
- Az összehajtható szűrő helyes beépítési helyzetét ellenőrizni.
- Cserélje ki az összehajtható szűrőt.

Garancia

Minden országban az illetékes forgalmazónk által kiadott garancia feltételek érvényesek. Az esetleges üzemzavarokat az Ön készülékén a garancia lejártáig költségmentesen elhárítjuk, amennyiben anyag- vagy gyártási hiba az oka. Garanciális esetben kérjük, forduljon a vásárlást igazoló bizonylattal kereskedőjéhez vagy a legközelebbi hivatalos szakszervizhez.

Tartozékok és alkatrészek

Kizárólag eredeti tartozékokat és eredeti pótalkatrészeket alkalmazzon, mivel ezek szavatolják a készülék biztonságos és zavarmentes üzemét.

A tartozékokkal és pótalkatrészekkel kapcsolatos információkat a www.kaercher.com oldalon olvashatja.

- A szállítmány nem tartalmaz tartozékokat. A konkrét alkalmazási esettől függően a tartozékokat külön kell megrendelni.
- Alkatrészeket és tartozékokat kereskedőjénél vagy KÄRCHER-telephelyen kaphat.

EU konformitási nyilatkozat

Ezennel tanúsítjuk, hogy az alábbiakban megnevezett gép tervezése és építési módja alapján az általunk forgalomba hozott kivitelben megfelel az EU irányelvek vonatkozó, alapvető biztonsági és egészségügyi követelményeinek. A gép jóváhagyásunk nélkül történő módosítása esetén ez a nyilatkozat elveszti érvényességét. A készülék megfelel az EU-ban és Magyarországon (HU) harmonizált szabványoknak.

Termék: Nedves- és szárazporszívó

Típus: 1.576-xxx

Vonatkozó európai közösségi irányelvek:

2006/42/EK (+2009/127/EK)

2011/65/EU

2014/30/EU

Alkalmazott harmonizált szabványok:

EN 55014–1: 2017 + A11: 2020

EN 55014–2: 2015

EN 60335–1

EN 60335–2–69

EN IEC 61000–3–2: 2019

EN 61000–3–3: 2013 + A1: 2019

EN 62233: 2008

EN IEC 63000: 2018

Alkalmazott összehangolt normák:

-

5.966-010

Alulírottak az ügyvezetés megbízásából és felhatalmazásával cselekszenek.

ügyvezető társasági tag
M. Pfister

Kärcher Industrial Vacuuming GmbH
Robert-Bosch-Straße 4-8
73550 Waldstetten (Germany)
Tel.: +49 7171 94888-0
Fax: +49 7171 94888-528
Waldstetten, 2021/11/04

Műszaki adatok

		IVC 60/30 Ap
Hálózati feszültség	V	400
Frekvencia	Hz	3~ 50
Névleges teljesítmény	W	3000
Tartály űrtartalom	l	60
Légmennyiség (max.)	l/s	68
Nyomáshiány (max.)	kPa (mbar)	28,6 (286)
Védelmi fokozat	--	IP X4
Védelmi osztály	--	I
Szívótömlő csatlakozása (C-DN/C-ID)	DN	70
Szívócső névleges átmérője	DN	40/50/70
hosszúság x szélesség x magasság	mm	970 x 690 x 1240
Szűrőfelület	m ²	1,9
Tipikus üzemi súly	kg	95
Környezeti hőmérséklet (max.)	°C	+40
Az EN 60335-2-69 szerint megállapított értékek		
Hangnyomás szint L _{pA}	dB(A)	77
Bizonytalanság K _{pA}	dB(A)	1
Kéz-kar vibrációs kibocsátási érték	m/s ²	<2,5
Bizonytalanság K	m/s ²	0,2

Hálózati kábel	H07RN-F 5x1,5 mm ²	
	Alkatrész szám	Kábelhosszúság
EU	6.650-064.0	5 m



Před prvním použitím svého zařízení si přečtěte tento původní návod k používání, řídte se jím a uložte jej pro pozdější použití nebo pro dalšího majitele.

- Před prvním uvedením do provozu bezpodmínečně čtěte bezpečnostní pokyny č. 5.956-249.0!
- V případě nedodržování provozních a bezpečnostních pokynů mohou vzniknout škody na přístroji a může dojít k ohrožení osob přístroj obsluhujících i ostatních.
- Při přepravních škodách ihned informujte obchodníka.

Obsah

Ochrana životního prostředí	CS	1
Stupně nebezpečí	CS	1
Používání v souladu s určením	CS	1
Prvky přístroje	CS	1
Uvedení do provozu	CS	1
Obsluha	CS	2
Přeprava	CS	2
Ukládání	CS	2
Ošetřování a údržba	CS	2
Pomoc při potuchách	CS	3
Záruka	CS	3
Příslušenství a náhradní díly	CS	3
EU prohlášení o shodě	CS	3
Technické údaje	CS	4

Ochrana životního prostředí



Obalové materiály jsou recyklovatelné. Obal nezahazujte do domovního odpadu, ale odevzdejte jej k opětovnému využití.

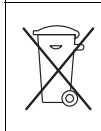

Přístroj je vyroben z hodnotných recyklovatelných materiálů, které je třeba znovu využít. Baterie, olej a podobné látky se nesmějí dostat do okolního prostředí. Použitá zařízení proto odevzdejte na příslušných sběrných místech

Informace o obsažených látkách (REACH)

Aktuální informace o obsažených látkách naleznete na adrese:

www.kaercher.com/REACH

Stupně nebezpečí

⚠ NEBEZPEČÍ

Pro bezprostředně hrozící nebezpečí, které vede k těžkým fyzickým zraněním nebo k smrti.

⚠ VAROVÁNÍ

Pro potenciálně nebezpečnou situaci, která by mohla vést k těžkým fyzickým zraněním nebo k smrti.

⚠ UPOZORNĚNÍ

Upozornění na případnou nebezpečnou situaci, která může vést k lehkým fyzickým zraněním.

POZOR

Upozornění na potenciálně nebezpečnou situaci, která může mít za následek poškození majetku.

Používání v souladu s určením

⚠ VAROVÁNÍ

Zařízení není vhodné k odsávání prachů škodících zdraví.

- Vysavač je určen k vlhkému i mokrému čištění podlahových a svislých ploch nebo k odsávání ve výrobních halách.
- Tento přístroj je vhodný k průmyslovému použití, např. ve skladech a výrobních prostorách a na výrobních strojích.
- Není povoleno nakládat přístroj pomocí jeřábu.

Prvky přístroje

- 1 Upínací páčka
- 2 Kryt filtru
- 3 Plochý skládaný filtr
- 4 Pravé odjštění sedimentační mechaniky
- 5 Síťový kabel
- 6 Uzamčení sací hlavy
- 7 Rukojeť na čištění filtru
- 8 Vodicí kladka kalové nádoby
- 9 Ucpávka
- 10 Nádoba na nečistoty
- 11 Mezikroužek
- 12 Levé odjštění sedimentační mechaniky
- 13 Pojezdové kolo
- 14 Sací hrdlo
- 15 Vodicí kladka podvozku s ruční brzdou
- 16 Držák na podlahovou hubici
- 17 Podvozek
- 18 Rukojeť kalové nádoby
- 19 Držák na sací trubku
- 20 Rukojeť sací hlavy
- 21 Otočný spínač
- 22 Vysávací hlavice
- 23 Třífázový motor
- 24 Tlumič odpadního vzduchu
- 25 Posuvné rameno
- 26 typový štítek

Uvedení do provozu

- ➔ Uvedte přístroj do pracovní polohy, pokud je to nutné, zajistěte brzdou.
- ➔ Zasuňte sací hadici (není součástí dodávky) do sacího hrdla.
- ➔ Před začátkem práce zkontrolujte stav naplnění v kalové nádobě a nádobu příp. vyprázdněte.
- ➔ Zajistěte správné uložení byl kalové nádoby.
- ➔ Nasadte požadované příslušenství (není součástí dodávky).

Přívod el. proudu

⚠ UPOZORNĚNÍ

Při každé výměně zásuvky zkontrolujte směr otáčení motoru.

Upozornění: Při správném směru otáčení ucítíte silný proud vzduchu z tlumiče odpadního vzduchu. Při nesprávném směru otáčení je vzduch nasáván.

ilustrace

- ➔ Zkontrolujte směr otáčení motoru. Pokud je směr otáčení motoru nesprávný, zaměňte póly na přístrojové zástrčce.

Obsluha

⚠ UPOZORNĚNÍ

Nebezpečí poškození! Nezakrývejte přívodní a odpadní vduchové otvory na sací hlavě.

⚠ UPOZORNĚNÍ

Oba ploché skládané filtry se nesmějí během sání nikdy vyjmát.

Nádoba na nečistoty

Upozornění: Kalová nádoba se musí vyprázdnit, pokud je naplněna asi 3 cm pod horní okraj.

- Pravidelně kontrolujte stav naplnění v kalové nádobě, jelikož se přístroj nevypíná automaticky.

Vysávání za sucha

⚠ UPOZORNĚNÍ

Při změně vysávání za mokra na vysávání za sucha laskavě dbejte následujících pokynů:

Nasáváte-li suchý prach a filtrační element je přitom mokrý, filtr se ucpává a tím případně znehodnocuje.

- Než začnete vysávat za sucha, nechte mokrý filtr dobře vyschnout nebo ho vyměňte za suchý.
- Pokud je to zapotřebí, filtr vyměňte, popis pod bodem "Péče a údržba".

Vysávání za mokra

Pozor: Neustále kontrolujte stav naplnění v nádobě na nečistoty při nasávání velkého množství kapaliny, neboť je možné, že se nádoba během několika málo vteřin naplní a pak přeteče.

⚠ UPOZORNĚNÍ

Dodržujte místní předpisy o zacházení s odpadní vodou.

- Po ukončení mokrého sání: Vysušte plochý skládaný filtr. Nádobu vyčistěte vlhkým hadrem a osušte.

Otočný spínač

1	ZAP přístroje
0	VYP přístroje

Zapnutí přístroje

- Zasuňte síťovou zástrčku do zásuvky.
- Zapněte přístroj otočným spínačem.

Čištění filtru

Plochý skládaný filtr čistěte v pravidelných intervalech. ilustrace **B**

- Držadlo čištění filtru několikrát vytáhněte a zasuňte, ve vypnutém stavu přístroje.

Vypnutí zařízení

- Vypněte přístroj otočným spínačem.
- Vytáhněte zástrčku ze sítě.

Po každém použití

Čištění filtru

- Držadlo čištění filtru několikrát vytáhněte a zasuňte, ve vypnutém stavu přístroje.

Nádobu vyprázdněte

- Aretujte ruční brzdou.

ilustrace **C**

- Vytáhněte odblokování sedimentační mechaniky směrem nahoru.

- Posuvné rameno vytáhněte nahoru. Nádoba je odblokována a spustí se.

ilustrace **D**

- Vytáhněte nádobu za rukojeť.

- Nádobu vyprázdněte

- Nádobu opět nasadte a zajistěte posuvným ramenem.

⚠ VAROVÁNÍ



Nebezpečí pohmoždění! Během zajišťování kalové nádoby nepokládejte ruce mezi nádobu a mezikroužek ani je nepřibližujte k vodicím čepům. Zajistěte nádobu tak, že oběma rukama stlačíte posuvné rameno!

Čištění přístroje

- Přístroj odsajte a utřete uvnitř i vně vlhkým hadrem.

Uložení přístroje

- Naviňte síťový kabel a uskladněte jej.

- Sací hadici naviňte kolem posuvného ramene.

- Zasuňte podlahovou trysku a sací trubku do příslušného držáku.

- Přístroj uložte v suché místnosti a zabezpečte jej proti používání nepovolanými osobami.

Přeprava

⚠ UPOZORNĚNÍ

Nebezpečí úrazu a nebezpečí poškození! Dbejte na hmotnost přístroje při přepravě.

- Uvolněte zajišťovací brzdou a tlačte přístroj za posuvné rameno.

- Při přenášení uchopte zařízení za rukojeť nikoliv za posuvné rameno.

- Při přepravě v dopravních prostředcích zajistěte zařízení proti skluzu a překlopení podle platných předpisů.

Ukládání

⚠ UPOZORNĚNÍ

Nebezpečí úrazu a nebezpečí poškození! Dbejte na hmotnost přístroje při jeho uskladnění.

Toto zařízení smí být uskladněno pouze v uzavřených prostorách.

Ošetřování a údržba

⚠ NEBEZPEČÍ

Před každou prací na zařízení vždy zařízení vypněte a vytáhněte síťovou zástrčku.

Výměna filtračního skládaného sáčku

Upozornění: K sejmutí sací hlavy je potřeba 2 osoby.

- Odjistěte vysávací hlavici a sejměte ji.

- Odjistěte kryt filtru a sejměte jej.

- Vyměňte filtrační skládaný sáček.

- Nasadte kryt filtru a zajistěte jej.

- Opatrně nasadte sací hlavu, vyrovnejte ji a zajistěte.

Pomoc při poruchách

⚠ NEBEZPEČÍ

Před každou prací na zařízení vždy zařízení vypněte a vytáhněte síťovou zástrčku.

Sací čerpadlo neběží

- Zkontrolujte kabel, zástrčku, pojistky a zásuvku.
- Přístroj zapněte.

Sací turbína běží, ale přístroj nenasává

Upozornění: Při správném směru otáčení ucítíte silný proud vzduchu z tlumiče odpadního vzduchu. Při nesprávném směru otáčení je vzduch nasáván.

ilustrace **A**

- Zkontrolujte směr otáčení motoru. Pokud je směr otáčení motoru nesprávný, zaměňte póly na přístrojové zástrčce.

Sací síla slabne

- Odstraňte případná ucpání ze sací hubice, sací trubky, sací hadice nebo filtračního skládaného sáčku.
- Očišťování filtru: Držadlo několikrát vytáhněte a zasuňte, ve vypnutém stavu přístroje.
- Zkontrolujte správné nasazení sací hlavy a nádoby.
- Vyměňte filtrační skládaný sáček.

Při vysávání dochází k emisi prachu

- Kryt filtru správně zajistěte.
- Zkontrolujte správné usazení plochého skládaného filtru.
- Vyměňte filtrační skládaný sáček.

Záruka

V každé zemi platí záruční podmínky vydané příslušnou distribuční společností. Případné poruchy zařízení odstraníme během záruční lhůty bezplatně, pokud byl jejich příčinou vadný materiál nebo výrobní závady. V případě uplatňování nároku na záruku se s dokladem o zakoupení obraťte na prodejce nebo na nejbližší oddělení služeb zákazníkům.

Příslušenství a náhradní díly

Používejte pouze originální příslušenství a originální náhradní díly, ty poskytují záruku bezpečného a bezporuchového provozu přístroje.

Informace o příslušenství a náhradních dílech naleznete na adrese www.kaercher.com.

- Příslušenství není součástí dodávky. Příslušenství je třeba podle druhu použití objednávat zvlášť.
- Náhradní díly a příslušenství dostanete u Vašeho prodejce nebo na pobočce KÄRCHER.

EU prohlášení o shodě

Tímto prohlašujeme, že níže označené stroje odpovídají jejich základní koncepcí a konstrukčním provedením, stejně jako námi do provozu uvedenými konkrétními provedeními, příslušným zásadním požadavkům o bezpečnosti a ochraně zdraví směrnic EU. Při jakýchkoli na stroji provedených změnách, které nebyly námi odsouhlaseny, pozbývá toto prohlášení svou platnost.

Výrobek: Vysavač za mokra a vysavač za sucha

Typ: 1.576-xxx

Příslušné směrnice EU:

2006/42/ES (+2009/127/ES)

2011/65/EU

2014/30/EU

Použité harmonizační normy

EN 55014–1: 2017 + A11: 2020

EN 55014–2: 2015

EN 60335–1

EN 60335–2–69

EN IEC 61000–3–2: 2019

EN 61000–3–3: 2013 + A1: 2019

EN 62233: 2008

EN IEC 63000: 2018

Použité národní normy

-

5.966-010

Podepsaní jednájí v pověření a s plnou mocí jednatelem



Společník jednatel
M. Pfister

Kärcher Industrial Vacuuming GmbH
Robert-Bosch-Straße 4-8
73550 Waldstetten (Germany)
Tel.: +49 7171 94888-0
Fax: +49 7171 94888-528
Waldstetten, 2021/11/04

Technické údaje

		IVC 60/30 Ap
Napětí sítě	V	400
Frekvence	Hz	3~ 50
Jmenovitý výkon	W	3000
Obsah nádoby	l	60
Množství vzduchu (max.)	l/s	68
Podtlak (max.)	kPa (mbar)	28,6 (286)
Ochrana	--	IP X4
Ochranná třída	--	I
Přípojka sací hadice (C-DN/C-ID)	DN	70
Jmenovitá světlost sací hadice	DN	40/50/70
Délka x Šířka x Výška	mm	970 x 690 x 1240
Filtrovací plocha	m ²	1,9
Typická provozní hmotnost	kg	95
Okolní teplota (max.)	°C	+40
Zjištěné hodnoty dle EN 60335-2-69		
Hladina akustického tlaku L _{pA}	dB(A)	77
Kolísavost K _{pA}	dB(A)	1
Hodnota vibrace ruka-paže	m/s ²	<2,5
Kolísavost K	m/s ²	0,2
Síťový kabel	H07RN-F 5x1,5 mm ²	
	Č. dílu	Délka kabelu
EU	6.650-064.0	5 m



Pred prvo uporabo Vaše naprave preberite to originalno navodilo za uporabo, uporabite se po njem in shranite ga za morebitno kasnejšo uporabo ali za naslednjega lastnika.

- Pred prvim zagonom obvezno preberite varnostna navodila št. 5.956-249.0!
- V primeru neupoštevanja navodila za uporabo in varnostnih napotkov lahko pride do poškodb na stroju in nevarnosti za uporabnika in druge osebe.
- V primeru transportnih poškodb takoj obvestite trgovca.

Vsebinsko kazalo

Varstvo okolja	SL	1
Stopnje nevarnosti	SL	1
Namenska uporaba	SL	1
Elementi naprave	SL	1
Zagon	SL	1
Uporaba	SL	2
Transport	SL	2
Skladiščenje	SL	2
Vzdrževanje	SL	2
Pomoč pri motnjah	SL	3
Garancija	SL	3
Pribor in nadomestni deli	SL	3
Izjava EU o skladnosti	SL	3
Tehnični podatki	SL	4

Varstvo okolja



Embalaza je primerna za recikliranje. Prosimo, da embalaže ne odvržete med gospodinjne odpadke, temveč jo odložite v zbiralnik za ponovno obdelavo.

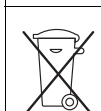

Stare naprave vsebujejo dragocene reciklirne materiale, ki jih je treba odvajati za ponovno uporabo. Baterije, olje in podobne snovi ne smejo priti v okolje. Zato stare naprave zavrzite v ustrezne zbiralne sisteme.

Opozorila k sestavinam (REACH)

Aktualne informacije o sestavinah najdete na:

www.kaercher.com/REACH

Stopnje nevarnosti

⚠ NEVARNOST

Za neposredno grozečo nevarnost, ki vodi do težkih telesnih poškodb ali smrti.

⚠ OPOZORILO

Za možno nevarno situacijo, ki bi lahko vodila do težkih telesnih poškodb ali smrti.

⚠ PREVIDNOST

Opozorilo na možno nevarno situacijo, ki lahko vodi do lažjih poškodb.

POZOR

Opozorilo na možno nevarno situacijo, ki lahko vodi do premoženjskih škod.

Namenska uporaba

⚠ OPOZORILO

Aparat ni primeren za sesanje zdravju škodljivega prahu.

- Ta sesalnik je namenjen mokremu in suhemu čiščenju talnih in stenskih površin ali kot odsesovanje v proizvodnih območjih.
- Ta naprava je primerna za industrijsko uporabo, npr. v skladiščnih in proizvodnih območjih in na proizvodnih strojih.
- Natovarjanje naprave z žerjavom ni dovoljeno.

Elementi naprave

- 1 Napenjalno
- 2 Pokrov filtra
- 3 Ploščato naguban filter
- 4 Desna deblokada snemljive mehanike
- 5 Omrežni kabel
- 6 Blokiranje sesalne glave
- 7 Ročaj za čiščenje filtra
- 8 Vodilno kolo zbiralnika umazanije
- 9 Zamašek
- 10 Zbiralnik umazanije
- 11 Vmesni obroček
- 12 Leva deblokada snemljive mehanike
- 13 Tekalno kolo
- 14 Sesalni nastavek
- 15 Vodilno kolo podvozja s fiksno zavoro
- 16 Nosilec za talno šobo
- 17 Podvozje
- 18 Ročaj zbiralnika umazanije
- 19 Držalo za sesalno cev
- 20 Ročaj sesalne glave
- 21 Vrtljivo stikalo
- 22 Sesalna glava
- 23 Trifazni motor
- 24 Dušilec zvoka odpadnega zraka
- 25 Potisno streme
- 26 Tipska tablica

Zagon

- Napravo postavite v delovni položaj, če je potrebno, jo zavarujte s fiksno zavoro.
- Gibko sesalno cev (ni v obsegu dobave) vstavite v sesalni nastavek.
- Pred začetkom dela kontrolirajte nivo polnjenja v zbiralniku umazanije in zbiralnik po potrebi izpraznite.
- Prepričajte se, da je zbiralnik umazanije pravilno vstavljen.
- Natakните željeni pribor (ni v obsegu dobave).

Električni priključek

⚠ PREVIDNOST

Pri vsaki menjavi vtičnice preverite smer vrtenja motorja.

Opozorilo: Pri pravilni smeri vrtenja iz odprtine dušilca zvoka odpadnega zraka močno piha zrak. Pri napačni smeri vrtenja se zrak vsesava.

Slika

- Preverite smer vrtenja motorja. Pri napačni smeri vrtenja zamenjajte pola na vtiču naprave.

Uporaba

⚠ PREVIDNOST

Nevarnost poškodb! Ne pokrivajte odprtin dovodnega in odpadnega zraka na sesalni glavi.

⚠ PREVIDNOST

Pri sesanju se nikoli ne sme odstraniti obeh ploskih nagubanih filtrov.

Zbiralnik umazanije

Opozorilo: Zbiralnik umazanije se mora izprazniti, če je napolnjen do ca. 3 cm pod zgornjim robom.

- Redno kontrolirajte nivo polnjenja v zbiralniku umazanije, ker se naprava ne izklopi avtomatično.

Suho sesanje

⚠ PREVIDNOST

Pri spremembi v mokrega na suho sesanje upoštevajte:

Sesanje suhega prahu z mokrim filtrskim elementom zamaši filter in ga lahko onesposobi.

- Moker filter pred uporabo dobro posušite ali pa ga zamenjajte s suhim.
- Po potrebi zamenjajte filter, kot je opisano pod točko "Nega in vzdrževanje".

Mokro sesanje

Pozor: Pri sprejemanju velikih količin tekočine stalno kontrolirajte nivo polnjenja v zbiralniku umazanije, ker se zbiralnik v nekaj sekundah napolni in se lahko tekočina prelije.

⚠ PREVIDNOST

Upoštevajte lokalne predpise za ravnanje z odpadno vodo.

- Po končanem mokrem sesanju: Posušite ploski nagubani filter. Posodo očistite z vlažno krpo in jo posušite.

Vrtljivo stikalo

1	Naprava VKLOP
0	Naprava IZKLOP

Vklop naprave

- Vtaknite omrežni vtič.
- Napravo vklopite z vrtljivim stikalom.

Čiščenje filtra

Ploski nagubani filter čistite v rednih intervalih.

Slika **B**

- Ročaj za čiščenje filtra večkrat izvlecite in vstavite pri izklopljeni napravi.

Izklop stroja

- Napravo izklopite z vrtljivim stikalom.
- Izvlecite omrežni vtič.

Po vsakem obratovanju

Čiščenje filtra

- Ročaj za čiščenje filtra večkrat izvlecite in vstavite pri izklopljeni napravi.

Praznjenje posode

- Blokirate fiksne zavore.

Slika **C**

- Potegnite deblokade snemljive mehanike navzgor.
- Potisno streme potegnite navzgor. Zbiralnik se deblokira in spusti.

Slika **D**

- Zbiralnik izvlecite za ročaj.
- Izpraznite posodo.
- Zbiralnik ponovno vstavite in zablokirajte s potisnim stremenom.

⚠ OPOZORILO



Nevarnost zmečkanja! Med blokiranjem nikoli ne držite rok med zbiralnikom umazanije in vmesnim obročkom in jih ne vtikajte v bližino dvizne mehanike. Zbiralnik blokirajte tako, da z obema rokama zablokirate potisno streme.

Čiščenje naprave

- Napravo od znotraj in od zunaj posesajte in obrišite z vlažno krpo.

Shranjevanje naprave

- Omrežni kabel navijte in pospravite.
- Gibko sesalno cev navijte okoli potisnega stremena.
- Talno šobo in sesalno cev vtaknite v njihova držala.
- Napravo pospravite v suh prostor in jo zavarujte pred nepooblaščen uporabo.

Transport

⚠ PREVIDNOST

Nevarnost poškodb in škode! Pri transportu upoštevajte težo naprave.

- Popustite fiksne zavore in napravo potisnite za potisno streme.
- Za nakladanje primite napravo za podvozje, ne za potisno streme.
- Pri transportu v vozilih napravo zavarujte proti zdrsu in prevrnitvi v skladu z vsakokratnimi veljavnimi smernicami.

Skладиščenje

⚠ PREVIDNOST

Nevarnost poškodb in škode! Pri shranjevanju upoštevajte težo naprave.

Ta naprava se sme shraniti le v notranjih prostorih.

Vzdrževanje

⚠ NEVARNOST

Pred vsemi deli na napravi, izklopite napravo in izvlecite omrežni vtič iz vtičnice.

Zamenjava ploskega nagubanega filtra

Opozorilo: Za snemanje sesalne glave sta potrebni 2 osebi.

- Deblokirajte in snemite sesalno glavo.
- Deblokirajte in snemite pokrov filtra.
- Zamenjajte ploski nagubani filter.
- Namestite pokrov filtra in ga blokirajte.
- Previdno namestite sesalno glavo, jo naravnajte in zablokirajte.

Pomoč pri motnjah

⚠ NEVARNOST

Pred vsemi deli na napravi, izklopite napravo in izvlecite omrežni vtič iz vtičnice.

Sesalna turbina ne teče

- ➔ Preverite kabel, vtič, varovalko in vtičnico.
- ➔ Vključite napravo.

Sesalna turbina obratuje, vendar naprava ne sesa

Opozorilo: Pri pravilni smeri vrtenja iz odprtine dušilca zvoka odpadnega zraka močno piha zrak. Pri napačni smeri vrtenja se zrak vsesava.

Slika 

- ➔ Preverite smer vrtenja motorja. Pri napačni smeri vrtenja zamenjajte pola na vtiču naprave.

Sesalna moč upada

- ➔ Odstranite zamašitev iz sesalne šobe, sesalne cevi, gibke sesalne cevi ali ploščato nagubanega filtra.
- ➔ Čiščenje filtra: Ročaj večkrat izvlecite in vstavite pri izklopljeni napravi.
- ➔ Preverite pravilni nased sesalne glave in zbiralnika.
- ➔ Zamenjajte ploski nagubani filter.

Izstopanje prahu med sesanjem

- ➔ Pravilnoablokirajte pokrov filtra.
- ➔ Preverite pravilen vgradni položaj ploskih nagubanih filtrov.
- ➔ Zamenjajte ploski nagubani filter.

Garancija

V vsaki državi veljajo garancijski pogoji, ki jih določa naše prodajno predstavništvo. Morebitne motnje na napravi, ki so posledica materialnih ali proizvodnih napak, v času garancije brezplačno odpravljamo. V primeru uveljavljanja garancije, se z originalnim računom obrnite na prodajalca oziroma najbližji uporabniški servis.

Pribor in nadomestni deli

Uporabljajte samo originalen pribor in originalne nadomestne dele, ki zagotavljajo varno in nemoteno delovanje naprave.

Informacije o priboru in nadomestnih delih najdete na www.kaercher.com.

- V obsegu dobave ni vključen pribor. Pribor je potrebno glede na uporabo naročiti ločeno.
- Nadomestne dele in pribor dobite pri svojem trgovcu ali pri podružnici podj. KÄRCHER.

Izjava EU o skladnosti

S to izjavo potrjujemo, da spodaj omenjeni stroj zaradi svoje zasnove in načina izdelave ustreza temeljnim varnostnim in zdravstvenim zahtevam EU-standardov. Ta izjava izgubi svojo veljavnost, če kdo napravo spremeni brez našega soglasja.

Proizvod: Sesalnik za mokro in suho sesanje
Tip: 1.576-xxx

Zadevne direktive EU:
2006/42/ES (+2009/127/ES)
2011/65/EU
2014/30/EU

Uporabljeni usklajeni standardi:

EN 55014–1: 2017 + A11: 2020
EN 55014–2: 2015
EN 60335–1
EN 60335–2–69
EN IEC 61000–3–2: 2019
EN 61000–3–3: 2013 + A1: 2019
EN 62233: 2008
EN IEC 63000: 2018

Uporabni nacionalni standardi:

-

5.966-010

Podpisniki ravnajo po naročilu in s pooblastilom vodstva podjetja.



Direktor družbe
M. Pfister

Kärcher Industrial Vacuuming GmbH
Robert-Bosch-Straße 4-8
73550 Waldstetten (Germany)
Tel.: +49 7171 94888-0
Faks: +49 7171 94888-528
Waldstetten, 2021/11/04

Tehnični podatki

		IVC 60/30 Ap
Omrežna napetost	V	400
Frekvenca	Hz	3~ 50
Nazivna moč	W	3000
Vsečina zbiralnika	l	60
Količina zraka (max.)	l/s	68
Podtlak (max.)	kPa (mbar)	28,6 (286)
Vrsta zaščite	--	IP X4
Razred zaščite	--	I
Priključek gibke sesalne cevi (C-DN/C-ID)	DN	70
Nazivna širina gibke sesalne cevi	DN	40/50/70
Dolžina x širina x višina	mm	970 x 690 x 1240
Površina filtra	m ²	1,9
Tipična delovna teža	kg	95
Okoljska temperatura (max.)	°C	+40
Ugotovljene vrednosti v skladu z EN 60335-2-69		
Nivo hrupa L _{pA}	dB(A)	77
Negotovost K _{pA}	dB(A)	1
Vrednost vibracij dlan-roka	m/s ²	<2,5
Negotovost K	m/s ²	0,2

Omrežni kabel	H07RN-F 5x1,5 mm ²	
	Št. delov	Dolžina kabla
EU	6.650-064.0	5 m



Przed pierwszym użyciem urządzenia należy przeczytać oryginalną instrukcję obsługi, postępować według jej wskazań i zachować ją do późniejszego wykorzystania lub dla następnego użytkownika.

- Przed pierwszym uruchomieniem należy koniecznie przeczytać zasady bezpieczeństwa nr 5.956-249.0!
- Nieprzestrzeganie wskazówek zawartych w niniejszej instrukcji obsługi i wskazówek bezpieczeństwa może prowadzić do uszkodzenia urządzenia oraz sytuacji niebezpiecznych dla obsługującego lub innych osób.
- Ewentualne uszkodzenia transportowe należy niezwłocznie zgłosić sprzedawcy.

Spis treści

Ochrona środowiska	PL	1
Stopnie zagrożenia	PL	1
Użytkowanie zgodne z przeznaczeniem	PL	1
Elementy urządzenia	PL	1
Uruchamianie	PL	1
Obsługa	PL	2
Transport	PL	2
Przechowywanie	PL	2
Czyszczenie i konserwacja	PL	2
Usuwanie usterek	PL	3
Gwarancja	PL	3
Wyposażenie dodatkowe i części zamienne	PL	3
Deklaracja zgodności UE	PL	3
Dane techniczne	PL	4

Ochrona środowiska



Materiał, z którego wykonano opakowanie nadaje się do powtórnego przetworzenia. Prosimy nie wyrzucać opakowania do śmieci z gospodarstw domowych, lecz oddać do recyklingu.



Zużyte urządzenia zawierają cenne surowce wtórne, które powinny być oddane do utylizacji. Akumulatory, olej i tym podobne substancje nie powinny przedostać się do środowiska naturalnego. Prosimy o utylizację starych urządzeń w odpowiednich placówkach zbierających surowce wtórne.

Wskazówki dotyczące składników (REACH)

Aktualne informacje dotyczące składników znajdują się pod: www.kaercher.com/REACH

Stopnie zagrożenia

⚠ NIEBEZPIECZEŃSTWO

Przy bezpośrednim niebezpieczeństwie, prowadzącym do ciężkich obrażeń ciała lub do śmierci.

⚠ OSTRZEŻENIE

Przy możliwości zaistnienia niebezpiecznej sytuacji mogącej prowadzić do ciężkich obrażeń ciała lub śmierci.

⚠ OSTROŻNIE

Wskazówka dot. możliwie niebezpiecznej sytuacji, która może prowadzić do lekkich zranień.

UWAGA

Wskazówka dot. możliwie niebezpiecznej sytuacji, która może prowadzić do szkód materialnych.

Użytkowanie zgodne z przeznaczeniem

⚠ OSTRZEŻENIE

Urządzenie nie nadaje się do odsysania pyłów szkodliwych dla zdrowia.

- Niniejszy odkurzacz przeznaczony jest do odkurzania na mokro i na sucho powierzchni podłóg i ścian lub do odkurzania obszarów produkcyjnych.
- Niniejsze urządzenie przeznaczone jest do zastosowania przemysłowego, np. na składach, w obszarach produkcji oraz przy maszynach produkcyjnych.
- Niedopuszczalne jest transportowanie urządzenia przy użyciu żurawia.

Elementy urządzenia

- 1 Dźwignia mocująca
- 2 Pokrywa filtra
- 3 Płaski filtr falisty
- 4 Odryglowanie prawej blokady mechaniki osadzania
- 5 Kabel sieciowy
- 6 Ryglowanie głowicy ssącej
- 7 Uchwyt do czyszczenia filtra
- 8 Kółko skrętne zbiornika na zanieczyszczenia
- 9 Korek zatyczkowy
- 10 Zbiornik na zanieczyszczenia
- 11 Pierścień pośredni
- 12 Odryglowanie lewej blokady mechaniki osadzania
- 13 Wirnik
- 14 Króciec ssący
- 15 Kółko skrętne podwozia z hamulcem postojowym
- 16 Uchwyt na dyszę podłogową
- 17 Podwozie
- 18 Rękojeść zbiornika na zanieczyszczenia
- 19 Uchwyt na rurę ssącą
- 20 Uchwyt głowicy ssącej
- 21 Pokrętko
- 22 Głowica ssąca
- 23 Silnik trójfazowy
- 24 Tłumik odprowadzania powietrza
- 25 Uchwyt do prowadzenia
- 26 Tabliczka identyfikacyjna

Uruchamianie

- Urządzenie ustawić w miejscu pracy, w razie potrzeby zabezpieczyć hamulcem.
- Włożyć wężyk do zasysania (nie objętego zakresem dostawy) do króćca ssącego.
- Przed rozpoczęciem pracy skontrolować poziom napełnienia zbiornika na zanieczyszczenia i w razie potrzeby go opróżnić.
- Zapewnić, by zbiornik na zanieczyszczenia używany był właściwie.
- Założyć żądane akcesoria (nie objęte zakresem dostawy).

Zasilanie elektryczne

⚠ OSTROŻNIE

Po każdej zmianie gniazda sieciowego należy sprawdzić kierunek obrotu silnika.

Wskazówka: O prawidłowym kierunku obrotów świadczy silny strumień powietrza uchodzący z tłumika odprowadzania powietrza. Przy niewłaściwym kierunku obrotów zasysane jest powietrze.

Rysunek **A**

- Sprawdzić kierunek obrotów silnika. Przy niewłaściwym kierunku obrotów należy zamienić bieguny wtyczki urządzenia.

Obsługa

⚠ OSTROŻNIE

Niebezpieczeństwo uszkodzenia! Nie przykrywać otworów doprowadzających i odprowadzających powietrze na głowicy ssącej.

⚠ OSTROŻNIE

Podczas odkurzania nigdy nie należy usunąć obydwu płaskich filtrów falistych.

Zbiornik na zanieczyszczenia

Wskazówka: Zbiornik na zanieczyszczenia należy opróżnić, gdy jest on wypełniony do ok. 3 cm poniżej górnej krawędzi.

- Regularnie kontrolować poziom napelnienia zbiornika na zanieczyszczenia, gdyż urządzenie nie wyłącza się automatycznie.

Odkurzanie na sucho

⚠ OSTROŻNIE

W przypadku przejścia od odkurzania na mokro do odkurzania na sucho:

Odkurzanie suchego pyłu, gdy filtr jest mokry, może spowodować jego zapchanie i uszkodzenie.

- Mokry filtr należy przed użyciem dobrze wysuszyć lub wymienić na suchy.
- W razie potrzeby wymienić filtr, patrz punkt „Czyszczenie i konserwacja”.

Odkurzanie na mokro

Uwaga: Stale kontrolować poziom napelnienia zbiornika na zanieczyszczenia przy odbiorze wielkich ilości cieczy, gdyż zbiornik może się napęcznieć i przełać w ciągu kilku sekund.

⚠ OSTROŻNIE

Przestrzegać miejscowych przepisów dotyczących postępowania z brudną wodą.

- Po zakończeniu odkurzania na mokro: Płaski filtr falisty pozostawić do wyschnięcia. Zbiornik oczyścić wilgotną szmatką i osuszyć.

Przełącznik obrotowy

1	WŁĄCZYĆ urządzenie
0	WYŁĄCZYĆ urządzenie

Włączenie urządzenia

- Podłączyć urządzenie do zasilania.
- Włączyć urządzenie przy użyciu przełącznika obrotowego.

Czyszczenie filtra

Regularnie czyścić płaski filtr falisty.

Rysunek **B**

- Po wyłączeniu urządzenia kilkakrotnie wysunąć i wsunąć uchwyt do czyszczenia filtra.

Wyłączanie urządzenia

- Wyłączyć urządzenie przy użyciu przełącznika obrotowego.
- Wyciągnąć wtyczkę z gniazda zasilającego.

Po każdym użyciu

Czyszczenie filtra

- Po wyłączeniu urządzenia kilkakrotnie wysunąć i wsunąć uchwyt do czyszczenia filtra.

Opróżnić zbiornik

- Zablokować hamulce postojowe.

Rysunek **C**

- Blokadę mechaniki osadzania pociągnąć ku górze.

- Wyjąć pałąk przesuwny ku górze. Następuje odryglowanie i opuszczenie zbiornika.

Rysunek **D**

- Wyjąć zbiornik przy uchwycie.

- Opróżnić zbiornik.

- Ponownie założyć zbiornik i zaryglować pałąkiem przesuwным.

⚠ OSTRZEŻENIE



Niebezpieczeństwo zgniecenia! W trakcie ryglowania w żadnym wypadku nie trzymać rąk między zbiornikiem na zanieczyszczenia a pierścieniem pośrednim, ani nie wkładać ich w pobliże mechanicznego urządzenia podnoszącego. Zaryglować zbiornik przez użycie pałąka przesuwного obiema rękoma.

Czyszczenie urządzenia

- Wyczyścić urządzenie od wewnątrz i od zewnątrz poprzez odkurzenie i wytarcie wilgotną szmatką.

Przechowywanie urządzenia

- Nawinąć i schować kabel sieciowy.
- Okręcić wężyk do zasysania o pałąk przesuwny.
- Wsunąć dyszę do podłóg i rurę ssącą do właściwego uchwytu.
- Odstawić urządzenie do suchego pomieszczenia i zabezpieczyć przed użytkowaniem przez osoby nieuprawnione.

Transport

⚠ OSTROŻNIE

Niebezpieczeństwo zranienia i uszkodzenia! Zwrócić uwagę na ciężar urządzenia w czasie transportu.

- Zwolnic hamulec postojowy i przesunąć urządzenie używając pałąka przesuwного.
- Do przeladunku urządzenie przytrzymać za podwozie, a nie przy pałąku przesuwным.
- W trakcie transportu w pojazdach należy urządzenie zabezpieczyć przed poślizgiem i przechyleniem zgodnie z obowiązującymi przepisami.

Przechowywanie

⚠ OSTROŻNIE

Niebezpieczeństwo zranienia i uszkodzenia! Zwrócić uwagę na ciężar urządzenia przy jego przechowywaniu.

Urządzenie może być przechowywane jedynie w pomieszczeniach wewnętrznych.

Czyszczenie i konserwacja

⚠ NIEBEZPIECZEŃSTWO

Przed przystąpieniem do wszelkich prac w obrębie urządzenia należy wyłączyć urządzenie i odłączyć przewód sieciowy od zasilania.

Wymiana płaskiego filtra falistego

Wskazówka: Do zdjęcia głowicy ssącej potrzebne są 2 osoby.

- Odblokować i zdjąć głowicę ssącą.
- Odblokować i zdjąć pokrywę filtra.
- Wymienić płaski filtr falisty.
- Nałożyć i zablokować pokrywę filtra.
- Ostrożnie nałożyć, ustawić i zaryglować głowicę ssącą.

Usuwanie usterek

⚠ **NIEBEZPIECZEŃSTWO**

Przed przystąpieniem do wszelkich prac w obrębie urządzenia należy wyłączyć urządzenie i odłączyć przewód sieciowy od zasilania.

Turbina ssąca nie pracuje

- Należy skontrolować przewód, wtyczkę, bezpieczniki i gniazdko.
- Włączyć urządzenie.

Turbina ssąca funkcjonuje, ale urządzenie nie ssie

Wskazówka: O prawidłowym kierunku obrotów świadczy silny strumień powietrza uchodzący z tłumika odprowadzania powietrza. Przy niewłaściwym kierunku obrotów zasysane jest powietrze.

Rysunek **A**

- Sprawdzić kierunek obrotów silnika. Przy niewłaściwym kierunku obrotów należy zamienić bieguny wtyczki urządzenia.

Moc ssania słabnie

- Usunąć zatory z dyszy ssącej, rury ssącej, węża ssącego albo filtra wkładowego.
- Czyszczenie filtra: Po wyłączeniu urządzenia kilkakrotnie wysunąć i wsunąć uchwyt.
- Założyć głowicę ssącą i zbiornik sprawdzić ich właściwe osadzenie.
- Wymienić płaski filtr falisty.

Podczas odsysania wydostaje się pył

- Właściwie zaryglować pokrywę filtra.
- Sprawdzić poprawną pozycję montażową płaskich filtrów falistych.
- Wymienić płaski filtr falisty.

Gwarancja

W każdym kraju obowiązują warunki gwarancji określone przez odpowiedniego lokalnego dystrybutora. Ewentualne usterek urządzenia usuwane są w okresie gwarancji bezpłatnie, o ile spowodowane są błędem materiałowym lub produkcyjnym. W sprawach napraw gwarancyjnych prosimy kierować się z dowodem zakupu do dystrybutora lub do autoryzowanego punktu serwisowego.

Wypożyczenie dodatkowe i części zamienne

Stosować tylko oryginalne akcesoria i części zamienne, które gwarantują niezawodną i bezusterkową eksploatację przyrządu.

Informacje dotyczące akcesoriów i części zamiennych można znaleźć na stronie internetowej www.kaercher.com.

- Zakres dostawy nie obejmuje akcesoriów. Akcesoria należy zamówić oddzielnie w zależności od aplikacji.
- Części zamienne i akcesoria dostępne są u sprzedawcy albo w oddziale firmy KÄRCHER.

Deklaracja zgodności UE

Niniejszym oświadczamy, że określone poniżej urządzenie odpowiada pod względem koncepcji, konstrukcji oraz wprowadzonej przez nas do handlu wersji obowiązującym wymogom dyrektyw UE dotyczącym wymagań w zakresie bezpieczeństwa i zdrowia. Wszelkie nieuzgodnione z nami modyfikacje urządzenia powodują utratę ważności tego oświadczenia.

Produkt: Odkurzacz do pracy na mokro i suchy

Typ: 1.576-xxx

Obowiązujące dyrektywy UE

2006/42/WE (+2009/127/WE)

2011/65/UE

2014/30/UE

Zastosowane normy zharmonizowane

EN 55014-1: 2017 + A11: 2020

EN 55014-2: 2015

EN 60335-1

EN 60335-2-69

EN IEC 61000-3-2: 2019

EN 61000-3-3: 2013 + A1: 2019

EN 62233: 2008

EN IEC 63000: 2018

Zastosowane normy krajowe

-

5.966-010

Z upoważnienia zarządu przedsiębiorstwa



Prezes zarządu
M. Pfister

Kärcher Industrial Vacuuming GmbH
Robert-Bosch-Straße 4-8
73550 Waldstetten (Germany)
Tel.: +49 7171 94888-0
Faks: +49 7171 94888-528
Waldstetten, 2021/11/04

Dane techniczne

		IVC 60/30 Ap
Napięcie zasilające	V	400
Częstotliwość	Hz	3~ 50
Moc znamionowa	W	3000
Pojemność zbiornika	l	60
Ilość powietrza (maks.)	l/s	68
Podciśnienie (maks.)	kPa (mbar)	28,6 (286)
Stopień ochrony	--	IP X4
Klasa ochronności	--	I
Przyłącze wężyka do zasysania (C-DN/C-ID)	DN	70
Średnica nominalna wężyka do zasysania	DN	40/50/70
Dług. x szer. x wys.	mm	970 x 690 x 1240
Powierzchnia filtra	m ²	1,9
Typowy ciężar roboczy	kg	95
Temperatura otoczenia (maks.)	°C	+40
Wartości określone zgodnie z EN 60335-2-69		
Poziom ciśnienie akustycznego L _{pA}	dB(A)	77
Niepewność pomiaru K _{pA}	dB(A)	1
Drgania przenoszone przez kończyny górne	m/s ²	<2,5
Niepewność pomiaru K	m/s ²	0,2

Kabel sieciowy	H07RN-F 5x1,5 mm ²	
	Nr części	Długość kabla
EU	6.650-064.0	5 m



Înainte de prima utilizare a aparatului dvs. citiți acest instrucțiunile original, respectați instrucțiunile cuprinse în acesta și păstrați-l pentru întrebuințarea ulterioară sau pentru următorii posesori.

- Înainte de prima utilizare citiți neapărat măsurile de siguranță nr. 5.956-249.0!
- În cazul nerespectării instrucțiunilor de utilizare și a măsurilor de siguranță, aparatul poate fi deteriorat și siguranța persoanei care utilizează aparatul, respectiv a altor persoane, poate fi pusă în pericol.
- În cazul în care aparatul a fost deteriorat în timpul transportului, informați imediat comerciantul.

Cuprins

Protecția mediului înconjurător	RO	1
Trepte de pericol	RO	1
Utilizarea corectă	RO	1
Elementele aparatului	RO	1
Punerea în funcțiune	RO	1
Utilizarea	RO	2
Transport	RO	2
Depozitarea	RO	2
Îngrijirea și întreținerea	RO	2
Remediarea defecțiunilor	RO	3
Garanție	RO	3
Accesorii și piese de schimb	RO	3
Declarație UE de conformitate	RO	3
Date tehnice	RO	4

Protecția mediului înconjurător



Materialele de ambalare sunt reciclabile. Ambalajele nu trebuie aruncate în guniul menajer, ci trebuie duse la un centru de colectare și revalorificare a deșeurilor.



Aparatele vechi conțin materiale reciclabile valoroase, care pot fi supuse unui proces de revalorificare. Bateriile, uleiul și substanțele asemănătoare nu trebuie să ajungă în mediul înconjurător. Din acest motiv, vă rugăm să apelați la centrele de colectare abilitate pentru eliminarea aparatelor vechi.

Observații referitoare la materialele conținute (REACH)

Informații actuale referitoare la materialele conținute puteți găsi la adresa:

www.kaercher.com/REACH

Trepte de pericol

⚠ PERICOL

Pericol iminent, care duce la vătămări corporale grave sau moarte.

⚠ AVERTIZARE

Posibilă situație periculoasă, care ar putea duce la vătămări corporale grave sau moarte.

⚠ PRECAUȚIE

Indică o posibilă situație periculoasă, care ar putea duce la vătămări corporale ușoare.

ATENȚIE

Indicație referitoare la o posibilă situație periculoasă, care ar putea duce la pagube materiale.

Utilizarea corectă

⚠ AVERTIZARE

Aparatul nu este prevăzut pentru aspirarea pulberilor nocive.

- Acest aspirator este destinat pentru curățarea uscată a podelelor și a pereților și pentru aspirarea spațiilor de producție.
- Acest aparat poate fi folosit în domeniul industrial, de ex. în spații de depozitare și de producție și la mașini de producție.
- Aparatul nu este omologat pentru a fi încărcat cu macara.

Elementele aparatului

- 1 Mâner de tensionare
- 2 Capacul filtrului
- 3 Filtru cu pliuri plate
- 4 Dispozitivul drept de deblocare a sistemului de coborâre/ridicare
- 5 Cablu de rețea
- 6 Zăvor cap de aspirare
- 7 Mâner pentru curățarea filtrului
- 8 Rola de direcție a containerului de murdărie
- 9 Dop de închidere
- 10 Recipient pentru murdărie
- 11 Inel distanțier
- 12 Dispozitivul stâng de deblocare a sistemului de coborâre/ridicare
- 13 Roată alergătoare
- 14 Ștuțul de aspirare
- 15 Rola de ghidare a aparatului de rulare cu frână de imobilizare
- 16 Suport pentru duza de curățare a podelelor
- 17 Aparat de rulare
- 18 Mânerul containerului de murdărie
- 19 Suport pentru tubul de aspirare
- 20 Mânerul capului de aspirare
- 21 Comutator rotativ
- 22 Cap de aspirare
- 23 Motor trifazat
- 24 Amortizor de zgomot la evacuarea aerului
- 25 Bară de manevrare
- 26 Plăcuța de tip

Punerea în funcțiune

- ➔ Așezați aparatul în poziția de lucru și dacă este nevoie, folosiți frâna de imobilizare pentru a-l asigura.
- ➔ Introduceți furtunul de aspirație (nu este inclus în pachetul de livrare) în ștuțul de aspirație.
- ➔ Înainte de începerea lucrului verificați nivelul de umplere a containerului de murdărie și golii containerul, dacă este cazul.
- ➔ Asigurați-vă că acesta este introdus corect.
- ➔ Aplicați accesoriul (nu este inclus în pachetul de livrare) doriți.

Alimentarea cu curent

⚠ PRECAUȚIE

La fiecare schimbare a prizei verificați direcția de rotație a motorului.

Indicație: Dacă motorul se rotește în direcția corectă, la orificiul de evacuare cu amortizor de zgomot se va simți un curent de aer puternic. Dacă direcția de rotație nu este corectă aerul este aspirat.

Figura **A**

- ➔ Verificați direcția de rotație a motorului. Dacă direcția de rotație este greșită, inversați polaritatea la ștecherul aparatului.

Utilizarea

⚠ **PRECAUȚIE**

Pericol de deteriorare! Nu acoperiți orificiile de aspirare și de evacuare a aerului.

⚠ **PRECAUȚIE**

În timpul aspirării nu este permisă îndepărtarea celor două filtre cu pliiuri plate.

Rezervor de mizerie

Indicație: Containerul de murdărie trebuie golit când murdăria ajunge până la aproximativ 3 cm sub marginea de sus.

- Verificați regulat nivelul de umplere a rezervorului de mizerie, deoarece aparatul nu se oprește automat.

Aspirarea uscată

⚠ **PRECAUȚIE**

La schimbarea mediului de aspirație de la umed la uscat fiți atent la următoarele:

Aspirarea prafului uscat pe cartușul de filtru ud îmbăsește filtrul și-l poate face inutilizabil.

- Înainte de utilizare, uscați bine filtrul umed sau înlocuiți-l cu unul uscat.
- Dacă e nevoie, filtrul trebuie schimbat. Operațiunea este descrisă la secțiunea "Îngrijirea și întreținerea".

Aspirarea umedă

Atenție: În cazul aspirării unor cantități mari de lichide verificați permanent nivelul de umplere a rezervorului de mizerie, deoarece acesta poate să se umple în câteva secunde și apa murdară poate să se reverse.

⚠ **PRECAUȚIE**

Acordați atenție reglementărilor locale privind apele uzate.

- După terminarea procesului de aspirare umedă: Lăsați filtrul cu pliiuri plate să se usuce. Curățați rezervorul cu o cârpă umedă și lăsați-l să se usuce.

Comutator rotativ

1	PORNIRE aparat
0	OPRIRE aparat

Pornirea aparatului

- Introduceți ștecherul în priză.
- Porniți aparatul cu ajutorul comutatorului rotativ.

Curățarea filtrului

Curățați filtrul cu pliiuri plate la intervale regulate.

Figura **B**

- Scoateți și introduceți de mai multe ori mânerul pentru curățarea filtrului cu aparatul oprit.

Oprirea aparatului

- Opriți aparatul cu ajutorul comutatorului rotativ.
- Scoateți ștecherul din priză.

După fiecare utilizare

Curățarea filtrului

- Scoateți și introduceți de mai multe ori mânerul pentru curățarea filtrului cu aparatul oprit.

Golirea rezervorului

- Blocați aparatul folosind frânele de imobilizare. Figura **C**
- Trageți în sus dispozitivul de deblocare a sistemului de ridicare/coborâre.
- Trageți mânerul de deplasare în sus. Containerul se deblochează și este coborât.

Figura **D**

- Trageți afară containerul apucându-l de mâner.
- Goliți rezervorul.
- Introduceți containerul la loc și blocați-l cu mânerul de deplasare.

⚠ **AVERTIZARE**



Pericol de strivire! În timpul blocării nu introduceți mâna între containerul de murdărie și inelul distanțier și în apropierea sistemului de ridicare. Blocați containerul prin acționarea mânerului de deplasare cu ambele mâini.

Curățarea aparatului

- Interiorul și exteriorul aparatului se curăță prin aspirare și ștergere cu o cârpă umedă.

Depozitarea aparatului

- Înfășurați cablul de alimentare și depozitați-l.
- Înfășurați furtunul de aspirare în jurul mânerului de deplasare.
- Introduceți duza de podea și tubul de aspirare în suporturile corespunzătoare.
- Aparatul se va depozita într-o încăpere uscată. În plus, se va asigura că acesta nu poate fi folosit de persoane neautorizate.

Transport

⚠ **PRECAUȚIE**

Pericol de rănire și deteriorare a aparatului! La transport țineți cont de greutatea aparatului.

- Eliberați frâna de imobilizare și împingeți aparatul de la mânerul de deplasare.
- Pentru încărcare apucați aparatul de aparatul de rulare și nu de mânerul de deplasare.
- În cazul transportării în vehicule asigurați aparatul contra derapării și răsturnării conform normelor în vigoare.

Depozitarea

⚠ **PRECAUȚIE**

Pericol de rănire și deteriorare a aparatului! La depozitare țineți cont de greutatea aparatului.

Aparatul poate fi depozitat doar în spațiile interioare.

Îngrijirea și întreținerea

⚠ **PERICOL**

Înainte de tuturor lucrărilor la aparat, opriți aparatul și scoateți ștecherul din priză.

Înlocuirea filtrului cu piuri plate

Indicație: Pentru îndepărtarea capului de aspirare se necesită 2 persoane.

- Deblocați capul de aspirare și îndepărtați-l.
- Deblocați capacul filtrului și îndepărtați-l.
- Înlocuiți filtrul cu piuri plate.
- Puneți capacul filtrului la loc și blocați-l.
- Puneți capul de aspirare cu grijă la loc, reglați-l și blocați-l.

Remedierea defecțiunilor

⚠ **PERICOL**

Înainte de a evacua de lucrările la aparat, opriți aparatul și scoateți ștecherul din priză.

Turbina aspiratoare nu funcționează

- Verificați siguranța, cablul, ștecherul și priza.
- Porniți aparatul.

Turbina aspiratoare funcționează, dar aparatul nu aspiră

Indicație: Dacă motorul se rotește în direcția corectă, la orificiul de evacuare cu amortizor de zgomot se va simți un curent de aer puternic. Dacă direcția de rotație nu este corectă aerul este aspirat.

Figura **A**

- Verificați direcția de rotație a motorului. Dacă direcția de rotație este greșită, inversați polaritatea la ștecherul aparatului.

Puterea de aspirare scade

- Desfundați filtrul cu piuri plate, duza, furtunul sau tubul de aspirare.
- Curățarea filtrului: Scoateți și introduceți de mai multe ori mânerul cu aparatul oprit.
- Verificați dacă capul de curățat și rezervorul sunt corect poziționați.
- Înlocuiți filtrul cu piuri plate.

În timpul aspirării iese praf

- Blocați corect capacul filtrului.
- Verificați dacă filtrele cu piuri plate sunt montate corect.
- Înlocuiți filtrul cu piuri plate.

Garanție

În fiecare țară sunt valabile condițiile de garanție publicate de distribuitorul nostru din țara respectivă. Eventuale defecțiuni ale acestui aparat, care survin în perioada de garanție și care sunt rezultatul unor defecte de fabricație sau de material, vor fi remediate gratuit. Pentru a putea beneficia de garanție, prezentați-vă cu chitanța de cumpărare la magazin sau la cea mai apropiată unitate de service autorizată.

Accesorii și piese de schimb

Utilizați doar accesorii și piese de schimb originale; acestea oferă garanția unei funcționări sigure și fără defecțiuni a aparatului.

Informații referitoare la accesorii și piese de schimb se găsesc la adresa www.kaercher.com.

- Pachetul de livrare nu conține accesorii. Accesoriile se comandă separat, în funcție de utilizarea aparatului.
- Piese de schimb și accesorii puteți procura de la comerciant sau de la filiala KÄRCHER.

Declarație UE de conformitate

Prin prezenta declarăm că aparatul desemnat mai jos corespunde cerințelor fundamentale privind siguranța în exploatare și sănătatea incluse în directivele UE aplicabile, datorită conceptului și a modului de construcție pe care se bazează, în varianta comercializată de noi. În cazul efectuării unei modificări a aparatului care nu a fost convenită cu noi, această declarație își pierde valabilitatea.

Produs: Aspirator umed și uscat

Tip: 1.576-xxx

Directive UE respectate:

2006/42/CE (+2009/127/CE)

2011/65/UE

2014/30/UE

Norme armonizate utilizate:

EN 55014–1: 2017 + A11: 2020

EN 55014–2: 2015

EN 60335–1

EN 60335–2–69

EN IEC 61000–3–2: 2019

EN 61000–3–3: 2013 + A1: 2019

EN 62233: 2008

EN IEC 63000: 2018

Norme de aplicare naționale:

-

5.966-010

Semnatarii acționează în numele și prin împuternicirea conducerii societății.

Director executiv

M. Pfister

Kärcher Industrial Vacuuming GmbH

Robert-Bosch-Straße 4-8

73550 Waldstetten (Germany)

Tel.: +49 7171 94888-0

Fax: +49 7171 94888-528

Waldstetten, 2021/11/04

Date tehnice

		IVC 60/30 Ap
Tensiunea de alimentare	V	400
Frecvența	Hz	3~ 50
Putere nominală	W	3000
Capacitatea rezervorului	l	60
Cantitate aer (max.)	l/s	68
Subpresiune (max.)	kPa (mbar)	28,6 (286)
Protecție	--	IP X4
Clasă de protecție	--	I
Racord furtun de aspirare (C-DN/C-ID)	DN	70
Diametru nominal furtun de aspirație	DN	40/50/70
Lungime x lățime x înălțime	mm	970 x 690 x 1240
Suprafața de filtrare	m ²	1,9
Greutate tipică de operare	kg	95
Temperatură ambiantă (max.)	°C	+40
Valori determinate conform EN 60335-2-69		
Nivel de zgomot L _{pA}	dB(A)	77
Nesiguranță K _{pA}	dB(A)	1
Valoarea vibrației mână-braț	m/s ²	<2,5
Nesiguranță K	m/s ²	0,2

Cablu de alimentare	H07RN-F 5x1,5 mm ²	
	Nr. piesă	Lungimea cablului
EU	6.650-064.0	5 m



Pred prvým použitím vášho zariadenia si prečítajte tento pôvodný návod na použitie, konajte podľa neho a uschovajte ho

pre neskoršie použitie alebo pre ďalšieho majiteľa zariadenia.

- Pred prvým uvedením do prevádzky si bezpodmienečne musíte prečítať bezpečnostné pokyny č. 5.956-249.0!
- Nedodržanie pokynov návodu na obsluhu a bezpečnostných pokynov môže spôsobiť škody na zariadení a nebezpečenstvo pre obsluhu ako aj iné osoby.
- V prípade poškodenia pri preprave ihneď o tom informujte predajcu.

Obsah

Ochrana životného prostredia	SK	1
Stupne nebezpečenstva	SK	1
Používanie výrobku v súlade s jeho určením	SK	1
Prvky prístroja	SK	1
Uvedenie do prevádzky	SK	1
Obsluha	SK	2
Transport	SK	2
Uskladnenie	SK	2
Starostlivosť a údržba	SK	2
Pomoc pri poruchách	SK	3
Záruka	SK	3
Príslušenstvo a náhradné diely	SK	3
EÚ Vyhlásenie o zhode	SK	3
Technické údaje	SK	4

Ochrana životného prostredia



Obalové materiály sú recyklovateľné. Obalové materiály láskavo nevyhadzujte do komunálneho odpadu, ale odovzdajte ich do zberne druhotných surovín.

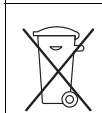

Vyradené prístroje obsahujú hodnotné recyklovateľné látky, ktoré by sa mali opäť zužitkovať. Do životného prostredia sa nesmú dostať batérie, olej a iné podobné látky. Staré zariadenia preto láskavo odovzdajte do vhodnej zberne odpadových surovín.

Pokyny k zloženiu (REACH)

Aktuálne informácie o zložení nájdete na:

www.kaercher.com/REACH

Stupne nebezpečenstva

⚠ NEBEZPEČENSTVO

Pri bezprostredne hroziacom nebezpečenstve, ktoré spôsobí vážne zranenia alebo smrti.

⚠ VÝSTRAHA

V prípade nebezpečnej situácie by mohla viesť k vážnemu zraneniu alebo smrti.

⚠ UPOZORNENIE

Upozornenie na možnú nebezpečnú situáciu, ktorá by mohla viesť k ľahkým zraneniam.

POZOR

Pozornenie na možnú nebezpečnú situáciu, ktorá by mohla viesť k vecným škodám.

Používanie výrobku v súlade s jeho určením

⚠ VÝSTRAHA

Zariadenie nie je vhodné na vysávanie zdraviu škodlivého prachu.

- Tento vysávač je určený na mokré a suché vysávanie podlahových povrchov a stien, alebo na odsávanie vo výrobných priestoroch.
- Tento prístroj je určený na priemyselné používanie, napr. v skladovaciach a výrobných priestoroch a na výrobných strojoch.
- Prístroj sa nesmie prepravovať žeriovom.

Prvky prístroja

- 1 Upínacia páka
- 2 Kryt filtra
- 3 Plochý skladaný filter
- 4 Odblokovanie spúšťacej mechaniky vpravo
- 5 Sieťový kábel
- 6 Uzáver vysávacej hlavy
- 7 Rukoväť na čistenie filtra
- 8 Riadiace koliesko nádoby na nečistotu
- 9 Upchávkva
- 10 Nádrž na nečistoty
- 11 Vložený krúžok
- 12 Odblokovanie spúšťacej mechaniky vľavo
- 13 Obežné koleso
- 14 Sacie hrdlo
- 15 Riadiace koliesko podvozku s ručnou brzdou
- 16 Držiak trysky na podlahu
- 17 Podvozok
- 18 Rukoväť nádoby na nečistotu
- 19 Držiak na nasávaciu rúrku
- 20 Rukoväť nasávacej hlavy
- 21 otočný spinač
- 22 Vysávacia hlava
- 23 Trojfázový motor
- 24 Tlmič hluku odpadového vzduchu
- 25 Posuvná rukoväť
- 26 Výrobný štítok

Uvedenie do prevádzky

- Vysávač uveďte do pracovnej polohy, pokiaľ je to nutné, zaistíte parkovacou brzdou.
- Nasuňte nasávaciu hadicu (nie je obsahom dodávky) do sacieho hrdla.
- Skontrolujte pred začiatkom práce stav náplne v nádobe na nečistotu a v prípade potreby vyprázdňte nádobu.
- Zabezpečte, aby bola nádoba na nečistotu nasadená podľa predpisov.
- Nasadte požadované príslušenstvo (nie je obsahom dodávky).

Sieťové napájanie

⚠ UPOZORNENIE

Pri každej zmene zásuvky skontrolujte smer otáčok motora.

Upozornenie: Pri správnom smere otáčania je možné pocítiť silný prúd vzduchu z otvoru tlmiča hluku odvádzaného vzduchu. Pri nesprávnom smere otáčania sa nasáva vzduch.

Obrázok

- Skontroluje smer otáčania motora. Pri nesprávnom smere otáčania vymeňte na zástrčke prístroja póly.

Obsluha

⚠ UPOZORNENIE

Nebezpečenstvo poškodenia! Neprekryvajte prívodné a odvádzacie otvory na nasávacvej hlave.

⚠ UPOZORNENIE

Pri vysávaní sa nesmú nikdy odstrániť oba ploché filtre so záhybmi.

Nádrž na nečistoty

Upozornenie: Nádo­ba na nečistoty sa musí vyprázdniť, ak je naplnená asi 3 cm pod jej horným okrajom.

- Kontrolujte pravidelne stav náplne v nádobe na nečistoty, pretože prístroj sa vypína automaticky.

Suché vysávanie

⚠ UPOZORNENIE

Pri zmene z vlhkého na suché vysávanie dbajte na tieto zásady:

Vysávanie suchého prachu pri mokrej filtračnej vložke zanáša filter a môže spôsobiť jeho zničenie.

- Mokrý filter pred použitím dobre vysušte alebo vymeňte za suchý.
- V prípade potreby je výmena filtra popísaná pod bodom "Ošetrovanie a údržba".

Vlhké vysávanie

Pozor: Neustále kontrolujte pri prijímaní väčšieho množstva stav náplne v nádobe na nečistoty, pretože sa nádoba naplní v priebehu niekoľkých sekúnd a môže začať pretekať.

⚠ UPOZORNENIE

Dodržiavajte miestne predpisy na úpravu odpadových vôd.

- Po ukončení mokrého vysávania: Vysušte plochy skladací filter. Zásobník vyčistite mokrú handričkou a poutierajte.

otočný spínač

1	Prístroj ZAP
0	Prístroj VYP

Zapnutie prístroja

- Zastrčte sieťovú zástrčku.
- Zapnite prístroj otočným vypínačom.

Očistenie filtra

Čistite plochý skladací filter v pravidelných intervaloch. Obrázok **B**

- Držiak čistenia filtra viackrát vytiahnite a zasuňte pri vypnutom prístroji.

Vypnutie prístroja

- Vypnite prístroj otočným vypínačom.
- Vytiahnite sieťovú zástrčku.

Po každom použití

Očistenie filtra

- Držiak čistenia filtra viackrát vytiahnite a zasuňte pri vypnutom prístroji.

Vyprázdnenie nádoby

- Zatiahnite ručnú parkovaciu brzdu.

Obrázok **C**

- Vytiahnite zablokovanie spúšťacej mechaniky smerom hore.
- Posuvné rameno vytiahnite smerom hore. Nádo­ba sa odblokuje a spustí dole.

Obrázok **D**

- Vytiahnite nádobu za rukoväť.
- Vyprázdnite nádrž.
- Opäť vložte nádobu a zablokujte ju posuvnou rukoväťou.

⚠ VÝSTRAHA



Nebezpe­čie vzniku pomliaždenín! Počas zablokova­nia nevkla­dajte v žiadnom prí­pade ruky medzi nádobu na nečistoty a vložený krúžok alebo do blízkosti zdvíha­cej me­chaniky. Zablokujte nádobu stlače­ním posuvnej rukoväte oboma rukami.

Čistenie spotrebiča

- Prístroj vyčistite zvnútra aj zvonku odsávaním a utrite ho pomocou vlhkej handričky.

Uskladnenie prístroja

- Navite sieťový kábel a uložte ho.
- Navíňte hadicu vysávača okolo posuvného rame­na.
- Zasuňte podlahovú hubicu a rúčku vysávača do prí­slušného držiaka.
- Prístroj je nutné odkladať do suchej miestnosti a chrániť pred neoprávneným použitím.

Transport

⚠ UPOZORNENIE

Nebezpečenstvo zranenia a poškodenia! Pri preprave­vaní zariadenia zohľadnite jeho hmotnosť.

- Uvoľnite ručné brzdy a posúvajte prístroj za posuv­ný strmeň.
- Prístroj pri prenášaní uchopte za podvozok, nie za posuvnú rukoväť.
- Pri preprave vo vozidlách zariadenie zaistíte proti zošmyknutiu a prevráteniu podľa platných smerníc.

Uskladnenie

⚠ UPOZORNENIE

Nebezpečenstvo zranenia a poškodenia! Pri uskladnení zariadenia zohľadnite jeho hmotnosť.

Toto zariadenie sa smie uschovávať len vo vnútri.

Starostlivosť a údržba

⚠ NEBEZPEČENSTVO

Pred všetkými prácami prístroj vypnite a vytiahnite sieťovú zástrčku.

Výmena plochého skladaného filtra

Upozornenie: Na odstránenie nasávacej hlavy sú potrebné 2 osoby.

- Uvoľnite saciu hlavu a vyberte ju.
- Uvoľnite kryt filtra a odoberte ho.
- Vymeňte plochý skladaný filter.
- Nasadte kryt filtra a zaistíte ho.
- Opatrne nasadte, nasmerujte a zaistíte nasávaciu hlavu.

Pomoc pri poruchách

⚠ **NEBEZPEČENSTVO**

Pred všetkými prácami prístroj vypnite a vytiahnite sieťovú zástrčku.

Vysávacia turbína nebeží

- Skontrolujte kábel, zástrčku, poistku a zásuvku.
- Zapnite spotrebič.

Vysávacia turbína beží, prístroj ale nevysáva

Upozornenie: Pri správnom smere otáčania je možné pocítiť silný prúd vzduchu z otvoru tímiča hluku odvádzaného vzduchu. Pri nesprávnom smere otáčania sa nasáva vzduch.

Obrázok **A**

- Skontroluje smer otáčania motora. Pri nesprávnom smere otáčania vymeňte na zástrčke prístroja póly.

Sila vysávania klesá

- Odstráňte veci, ktoré upchávajú vysávaciu trysku, vysávaciu rúrku, vysávaciu hadicu alebo plochý skladaný filter.
- Čistenie filtra: Držiak viackrát vytiahnite a zasuňte pri vypnutom prístroji.
- Skontroluje riadne upevnenie nasávacej hlavy a nádoby.
- Vymeňte plochý skladaný filter.

Pri vysávaní vychádza von prach

- Kryt filtra správne zablokujte.
- Skontrolujte správnu montážnu polohu plochého skladaného filtra.
- Vymeňte plochý skladaný filter.

Záruka

V každej krajine platia záručné podmienky našej distribučnej organizácie. Prípadné poruchy spotrebiča odstránime počas záručnej lehoty bezplatne, ak sú ich príčinou chyby materiálu alebo výrobné chyby. Pri uplatňovaní záruky sa spolu s dokladom o kúpe zariadenia ľaskavo obráťte na predajcu alebo na najbližší autorizovaný zákaznícky servis.

Príslušenstvo a náhradné diely

Používajte len originálne príslušenstvo a originálne náhradné diely, pretože zaručujú bezpečnú a bezporuchovú prevádzku prístroja.

Informácie o príslušenstve a náhradných dieloch nájdete na stránke www.kaercher.com.

- Príslušenstvo nie je súčasťou dodávky. Príslušenstvo sa musí podľa spôsobu použitia samostatne.
- Náhradné diely a príslušenstvo získate u predajcu alebo u pobočke firmy KÄRCHER.

EÚ Vyhlásenie o zhode

Týmto vyhlasujeme, že ďalej označený stroj zodpovedá na základe jeho koncepcie a konštrukcie a takisto vyhovovania, ktoré sme dodali, príslušným základným požiadavkám na bezpečnosť a ochranu zdravia uvedeným v smerniciach EÚ. Pri zmene stroja, ktorá nebola nami odsúhlasená, stráca toto prehlásenie svoju platnosť.

Výrobok: Vysávač za mokra a sucha

Typ: 1.576-xxx

Príslušné Smernice EÚ:

2006/42/ES (+2009/127/ES)

2011/65/EÚ

2014/30/EÚ

Uplatňované harmonizované normy:

EN 55014-1: 2017 + A11: 2020

EN 55014-2: 2015

EN 60335-1

EN 60335-2-69

EN IEC 61000-3-2: 2019

EN 61000-3-3: 2013 + A1: 2019

EN 62233: 2008

EN IEC 63000: 2018

Uplatňované národné normy:

-

5.966-010

Dolu podpísaní konajú z poverenia a z plnej moci vedenia spoločnosti.

Spoločník vo funkcii konateľa spoločnosti
M. Pfister

Kärcher Industrial Vacuuming GmbH
Robert-Bosch-Straße 4-8
73550 Waldstetten (Germany)
Tel.: +49 7171 94888-0
Fax: +49 7171 94888-528
Waldstetten, 2021/11/04

Technické údaje

		IVC 60/30 Ap
Sieťové napätie	V	400
Frekvencia	Hz	3~ 50
Menovitý výkon	W	3000
Objem nádoby	l	60
Množstvo vzduchu (max.)	l/s	68
Podtlak (max.)	kPa (mbar)	28,6 (286)
Druh krytia	--	IP X4
Krytie	--	I
Prípojka vysávacej hadice (C-DN/C-ID)	DN	70
Menovitá šírka hadice vysávača	DN	40/50/70
Dĺžka x Šírka x Výška	mm	970 x 690 x 1240
Plocha filtra	m ²	1,9
Typická prevádzková hmotnosť	kg	95
Teplota okolia (max.)	°C	+40
Zistené hodnoty podľa EN 60335-2-69		
Hlučnosť L _{pA}	dB(A)	77
Nebezpečnosť K _{pA}	dB(A)	1
Hodnota vibrácií v ruke/ramene	m/s ²	<2,5
Nebezpečnosť K	m/s ²	0,2
Sieťový kábel	H07RN-F 5x1,5 mm ²	
	Čís. dielu	Dĺžka kábla
EU	6.650-064.0	5 m



Prije prve uporabe Vašeg uređaja pročitajte ove originalne radne upute, postupajte prema njima i sačuvajte ih za kasniju uporabu ili za sljedećeg vlasnika.

- Prije prvog stavljanja u pogon obavezno pročitajte sigurnosne naputke br. 5.956-249.0!
- U slučaju nepoštivanja uputa za uporabu i sigurnosnih naputaka može doći do oštećenja na uređaju i opasnosti za rukovatelja i druge osobe.
- U slučaju oštećenja pri transportu odmah obavijestite prodavača.

Pregled sadržaja

Zaštita okoliša	HR	1
Stupnjevi opasnosti	HR	1
Namjensko korištenje	HR	1
Sastavni dijelovi uređaja	HR	1
Stavljanje u pogon	HR	1
Rukovanje	HR	2
Transport	HR	2
Skladištenje	HR	2
Njega i održavanje	HR	3
Otklanjanje smetnji	HR	3
Jamstvo	HR	3
Pribor i pričuvni dijelovi	HR	3
EU izjava o usklađenosti	HR	3
Tehnički podaci	HR	4

Zaštita okoliša



Materijali ambalaže se mogu reciklirati. Molimo Vas da ambalažu ne odlažete u kućne otpatke, već ih predajte kao sekundarne sirovine.



Stari uređaji sadrže vrijedne materijale koji se mogu reciklirati te bi ih stoga trebalo predati kao sekundarne sirovine. Baterije, ulje i slični materijali ne smiju dospjeti u okoliš. Stoga Vas molimo da stare uređaje zbrinite preko odgovarajućih sabirnih sustava.

Napomene o sastojcima (REACH)

Aktualne informacije o sastojcima možete pronaći na stranici:

www.kaercher.com/REACH

Stupnjevi opasnosti

⚠ OPASNOST

Za neposredno prijetuću opasnost koja za posljedicu ima teške tjelesne ozljede ili smrt.

⚠ UPOZORENJE

Za eventualno opasnu situaciju koja može prouzročiti teške tjelesne ozljede ili smrt.

⚠ OPREZ

Napomena koja upućuje na eventualno opasnu situaciju koja može prouzročiti lakše ozljede.

PAŽNJA

Napomena koja upućuje na eventualno opasnu situaciju koja može prouzročiti materijalnu štetu.

Namjensko korištenje

⚠ UPOZORENJE

Uređaj nije prikladan za usisavanje prašine štetne po zdravlje.

- Ovaj je usisavač namijenjen za mokro i suho usisavanje podnih i zidnih površina ili za usisavanje u proizvodnim područjima.
- Uređaj je prikladan za industrijsku primjenu, npr. u skladišnim i proizvodnim prostorima te na proizvodnim strojevima.
- Uređaj nije odobren za kranski pretovar.

Sastavni dijelovi uređaja

- 1 Stezna poluga
- 2 Poklopac filtra
- 3 Plosnati naborani filter
- 4 Desna bravica mehanizma za spuštanje
- 5 Strujni kabel
- 6 Zapor usisne glave
- 7 Rukohvat dijela za čišćenje filtra
- 8 Upravljač spremnika za prljavštinu
- 9 Zaporni čep
- 10 Spremnik za prljavštinu
- 11 Međuprsten
- 12 Lijeva bravica mehanizma za spuštanje
- 13 Kotač
- 14 Nastavak za usis
- 15 Upravljač podvozja s pozicijskom kočnicom
- 16 Držač podnog nastavka
- 17 Podvozje
- 18 Rukohvat spremnika za prljavštinu
- 19 Držač usisne cijevi
- 20 Rukohvat usisne glave
- 21 Okretni prekidač
- 22 Usisna glava
- 23 Trofazni motor
- 24 Prigušivač ispušnoga zraka
- 25 Potisna ručica
- 26 Natpisna pločica

Stavljanje u pogon

- ➔ Uređaj postavite u radni položaj i po potrebi ga osigurajte pozicijskim kočnicama.
- ➔ Utaknite usisno crijevo (nije sadržano u isporuci) u usisni nastavak.
- ➔ Prije početka rada provjerite razinu napunjenosti spremnika za prljavštinu pa ga po potrebi ispraznite.
- ➔ Uvjerite se da je spremnik za prljavštinu ispravno umetnut.
- ➔ Natakните željeni pribor (nije sadržan u isporuci).

Strujni priključak

⚠ OPREZ

Provjerite smjer vrtnje motora pri svakoj zamjeni utičnice.

Napomena: Smjer vrtnje je ispravan, ako iz otvora prigušivača ispušnoga zraka osjetno izlazi snažna zračna struja. Ako je smjer vrtnje pogrešan, zrak se usisava umjesto da se ispuhuje.

Slika

- ➔ Provjerite smjer vrtnje motora. U slučaju pogrešnog smjera vrtnje zamijenite polove na utikaču uređaja.

Rukovanje

⚠ OPREZ

Opasnost od oštećenja! Ne prekrivajte otvore za usis i ispuh zraka na usisnoj glavi.

⚠ OPREZ

Tijekom usisavanja nikada nemojte uklanjati oba plosnata naborana filtra.

Spremnik za prljavštinu

Napomena: Spremnik za prljavštinu mora se isprazniti kada je napunjen do oko 3 cm ispod gornjeg ruba.

- Redovito provjeravajte razinu napunjenosti spremnika za prljavštinu, budući da se uređaj ne isključuje automatski.

Suho usisavanje

⚠ OPREZ

Pri prelasku s mokrog na suho usisavanje obratite pozornost na sljedeće:

Usisavanje suhe prašine s mokrim filterarskim elementom može dovesti do začepljenja filtra te ga time učiniti nepotreblijvim.

- Mokri filter prije korištenja dobro osušite ili zamijenite suhim.
- Po potrebi zamijenite filter na način opisan po točkom "Njega i održavanje".

Mokro usisavanje

Pozor: Uvijek provjeravajte razinu napunjenosti spremnika za prljavštinu pri usisavanju većih količina tekućina, budući da se posuda može napuniti u roku od nekoliko sekundi pa može doći do prelijevanja.

⚠ OPREZ

Pridržavajte se lokalnih propisa za zbrinjavanje otpadne vode.

- Nakon završetka mokrog usisavanja: Osušite plosnati naborani filter. Spremnik prebršite vlažnom krpom i ostavite neka se osuši.

Okretni prekidač

1	Uključivanje uređaja
0	Isključivanje uređaja

Uključivanje stroja

- Utaknite strujni utikač.
- Uključite uređaj okretanjem prekidača.

Čišćenje filtra

Plosnati naborani filter čistite u redovitim vremenskim intervalima.

Slika **B**

- Dok je uređaj isključen, rukohvat dijela za čišćenje filtra više puta izvucite i gurnite natrag.

Isključivanje uređaja

- Isključite uređaj okretanjem prekidača.
- Izvucite strujni utikač.

Nakon svake primjene

Čišćenje filtra

- Dok je uređaj isključen, rukohvat dijela za čišćenje filtra više puta izvucite i gurnite natrag.

Pražnjenje spremnika

- Zakočite pozicijske kočnice.

Slika **C**

- Podignite bravice za deblokiranje mehanizma za spuštanje.
- Potisnu ručicu povucite prema gore. Spremnik se deblokira i spušta.

Slika **D**

- Izvucite spremnik držeći ga za rukohvat.
- Ispraznite spremnik.
- Ponovo postavite spremnik i blokirajte ga potisnom ručicom.

⚠ UPOZORENJE



Opasnost od prignječenja! Pri zabavljanju ni u kom slučaju nemojte držati ruke između spremnika za prljavštinu i međuprste na niti ih pružati u blizinu podiznih mehanizama. Spremnik zabravite tako što ćete objema rukama pritisnuti potisnu ručicu.

Čišćenje uređaja

- Usišite prljavštinu iz unutarnje i s vanjske strane uređaja pa uređaj prebršite vlažnom krpom.

Čuvanje uređaja

- Namotajte i odložite strujni kabel.
- Omotajte usisno crijevo oko potisne ručice.
- Ugurajte podni nastavak i usisnu cijev u odgovarajuće držače.
- Uređaj odložite u suhu prostoriju i zaštitite ga od neovlaštenog korištenja.

Transport

⚠ OPREZ

Opasnost od ozljeda i oštećenja! Prilikom transporta pazite na težinu uređaja.

- Otpustite pozicijske kočnice pa uređaj odgurajte držeći ga za potisnu ručicu.
- Uređaj premješajte držeći ga za podvozje, a ne za potisnu ručicu.
- Prilikom transporta vozilima osigurajte uređaj od klizanja i naginjanja sukladno odgovarajućim mjerodavnim propisima.

Skladištenje

⚠ OPREZ

Opasnost od ozljeda i oštećenja! Pri skladištenju imajte u vidu težinu uređaja.

Ovaj se uređaj smije skladištiti samo u zatvorenim prostorijama.

Njega i održavanje

⚠ **OPASNOST**

Uređaj prije svih radova na njemu isključite i izvucite strujni utikač iz utičnice.

Zamjena plosnatog naboranog filtra

Napomena: Za skidanje usisne glave potrebne su dvije osobe.

- Otkvačite i skinite usisnu glavu.
- Otkvačite i skinite poklopac filtra.
- Zamijenite plosnati naborani filter.
- Postavite i pričvrstite poklopac filtra.
- Pažljivo postavite, usmjerite i pričvrstite usisnu glavu.

Otklanjanje smetnji

⚠ **OPASNOST**

Uređaj prije svih radova na njemu isključite i izvucite strujni utikač iz utičnice.

Usisna tubina ne radi

- Provjerite kabel, utikač, osigurač i utičnicu.
- Uključite uređaj.

Usisna turbina radi, ali uređaj ne usisava

Napomena: Smjer vrtnje je ispravan, ako iz otvora pri-gušivača ispušnog zraka osjetno izlazi snažna zračna struja. Ako je smjer vrtnje pogrešan, zrak se usisava umjesto da se ispuhuje.

Slika **A**

- Provjerite smjer vrtnje motora. U slučaju pogrešnog smjera vrtnje zamijenite polove na utikaču uređaja.

Usisna snaga se smanjuje

- Odstranite začepljenja iz sisaljke, usisne cijevi, usisnog crijeva ili plosnatog naboranog filtra.
- Čišćenje filtra: Dok je uređaj isključen, rukohvat više puta izvucite i gurnite natrag.
- Provjerite jesu li usisna glava i spremnik dobro namješteni.
- Zamijenite plosnati naborani filter.

Izlaženje prašine prilikom usisavanja

- Ispravno uglavite poklopac filtra.
- Provjerite jesu li plosnati naborani filteri pravilno postavljeni.
- Zamijenite plosnati naborani filter.

Jamstvo

U svakoj zemlji važe jamstveni uvjeti koje je izdala naša nadležna organizacija za distribuciju. Eventualne smetnje na stroju za vrijeme trajanja jamstva uklanjamo besplatno ukoliko je uzrok greška u materijalu ili proizvodnji. U slučaju koji podliježe garanciji obratite se, uz prilaganje potvrde o kupnji, Vašem prodavaču ili najbližoj ovlaštenoj servisnoj službi.

Pribor i pričuvni dijelovi

Upotrebjavajte samo originalni pribor i originalne rezervne dijelove, oni jamče za siguran rad uređaja bez smetnji.

Informacije o priboru i rezervnim dijelovima možete pronaći na www.kaercher.com.

- U opsegu isporuke nije sadržan pribor. Pribor se ovisno o primjeni mora posebno naručiti.
- Pričuvne dijelove i pribor možete nabaviti kod Vašeg prodavača ili u Vašoj KÄRCHER podružnici.

EU izjava o usklađenosti

Izjavljujemo da navedeni uređaj u svojoj zamisli i konstrukciji te kod nas korištenoj izvedbi odgovara osnovnim sigurnosnim i zdravstvenim zahtjevima u skladu s niže navedenim direktivama Europske Zajednice. Ova izjava gubi valjanost u slučaju izmjene stroja koja nisu ugovorene s nama.

Proizvod: Usisavač za mokru i suhu prijavštinu

Tip: 1.576-xxx

Odgovarajuće smjernice EU:

2006/42/EZ (+2009/127/EZ)

2011/65/EU

2014/30/EU

Primijenjene usklađene norme:

EN 55014–1: 2017 + A11: 2020

EN 55014–2: 2015

EN 60335–1

EN 60335–2–69

EN IEC 61000–3–2: 2019

EN 61000–3–3: 2013 + A1: 2019

EN 62233: 2008

EN IEC 63000: 2018

Primijenjeni nacionalni standardi:

-

5.966-010

Potpisnici rade po nalogu i uz ovlaštenje uprave našeg poduzeća.

Izvršni partner
M. Pfister

Kärcher Industrial Vacuuming GmbH
Robert-Bosch-Straße 4-8
73550 Waldstetten (Germany)
Tel.: +49 7171 94888-0
Telefaks: +49 7171 94888-528
Waldstetten, 2021/11/04

Tehnički podaci

		IVC 60/30 Ap
Napon el. mreže	V	400
Frekvencija	Hz	3~ 50
Nazivna snaga	W	3000
Zapremnina spremnika	l	60
Maks. protok zraka	l/s	68
Maks. podtlak	kPa (mbar)	28,6 (286)
Zaštita	--	IP X4
Klasa zaštite	--	I
Priključak usisnog crijeva (C-DN/C-ID)	DN	70
Nazivna širina usisnog crijeva	DN	40/50/70
Duljina x širina x visina	mm	970 x 690 x 1240
Površina filtra:	m ²	1,9
Tipična radna težina	kg	95
Maks. okolna temperatura	°C	+40
Utvrđene vrijednosti prema EN 60335-2-69		
Razina zvučnog tlaka L _{pA}	dB(A)	77
Nepouzdanost K _{pA}	dB(A)	1
Vrijednost vibracije na ruci	m/s ²	<2,5
Nepouzdanost K	m/s ²	0,2

Strujni kabel	H07RN-F 5x1,5 mm ²	
	Br. dijela	Duljina kabela
EU	6.650-064.0	5 m



Pre prve upotrebe Vašeg uređaja pročitajte ove originalno uputstvo za rad, postupajte prema njemu i sačuvajte ga za

kasniju upotrebu ili za sledećeg vlasnika.

- Pre prvog stavljanja u pogon obavezno pročitajte sigurnosne napomene br. 5.956-249.0!
- U slučaju neuvazavanja radnog uputstva i sigurnosnih napomena može doći do oštećenja na uređaju i opasnosti za rukovaoca i druge osobe.
- U slučaju oštećenja pri transportu odmah obavestite prodavca.

Pregled sadržaja

Zaštita životne sredine	SR	1
Stepeni opasnosti	SR	1
Namensko korišćenje	SR	1
Sastavni delovi uređaja	SR	1
Stavljanje u pogon	SR	1
Rukovanje	SR	2
Transport	SR	2
Skladištenje	SR	2
Nega i održavanje	SR	3
Otklanjanje smetnji	SR	3
Garancija	SR	3
Pribor i rezervni delovi	SR	3
Izjava o usklađenosti sa propisima EU	SR	3
Tehnički podaci	SR	4

Zaštita životne sredine



Ambalaža se može ponovo preraditi. Molimo Vas da ambalažu ne bacate u kućne otpatke nego da je dostavite na odgovarajuća mesta za ponovnu preradu.



Stari uređaji sadrže vredne materijale sa sposobnošću recikliranja i treba ih dostaviti za ponovnu preradu. Baterije, ulje i slične materije ne smeju dospeti u životnu sredinu. Stoga Vas molimo da stare uređaje odstranjujete preko primerenih sabirnih sistema.

Napomene o sastojcima (REACH)

Aktuelne informacije o sastojcima možete pronaći na stranici:

www.kaercher.com/REACH

Stepeni opasnosti

⚠ OPASNOST

Ukazuje na neposredno preteću opasnost koja dovodi do teških telesnih povreda ili smrti.

⚠ UPOZORENJE

Ukazuje na eventualno opasnu situaciju koja može dovesti do teških telesnih povreda ili smrti.

⚠ OPREZ

Napomena koja ukazuje na eventualno opasnu situaciju, koja može izazvati lakše telesne povrede.

PAŽNJA

Napomena koja ukazuje na eventualno opasnu situaciju koja može izazvati materijalne štete.

Namensko korišćenje

⚠ UPOZORENJE

Uređaj nije prikladan za usisavanje prašine štetne po zdravlje.

- Ovaj usisivač je namenjen za mokro i suvo usisavanje podnih i zidnih površina ili za usisavanje u proizvodnim oblastima.
- Ovaj uređaj je prikladan za industrijsku primenu, npr. u skladišnim i proizvodnim prostorima kao i na proizvodnim mašinama.
- Uređaj nije odobren za kranski pretovar.

Sastavni delovi uređaja

- 1 Do rezervoara reciklirane vode
- 2 Poklopac filtera
- 3 Plijosnati naborani filter
- 4 Desna bravica mehanizma za spuštanje
- 5 Strujni kabal
- 6 Blokada usisne glave
- 7 Ručka za čišćenje filtera
- 8 Upravljač posude za prljavštinu
- 9 Čep
- 10 Posuda za prljavštinu
- 11 Međuprsten
- 12 Leva bravica mehanizma za spuštanje
- 13 Točak
- 14 Usisni nastavak
- 15 Upravljač pokretnog okvira sa pozicionom kočnicom
- 16 Držač za podni nastavak
- 17 Pokretni okvir
- 18 Drška posude za prljavštinu
- 19 Držač usisne cevi
- 20 Drška usisne glave
- 21 Obrtni prekidač
- 22 Usisna glava
- 23 Trofazni motor
- 24 Prigušivač za izduvni vazduh
- 25 Potisna ručica
- 26 Natpisna pločica

Stavljanje u pogon

- Uređaj postavite u radni položaj i po potrebi ga osigurajte pozicionim kočnicama.
- Utaknite usisno crevo (nije sadržano u isporuci) u usisni nastavak.
- Pre početka rada proverite nivo napunjenosti posude za prljavštinu pa je po potrebi ispraznite.
- Uverite se da je posuda za prljavštinu ispravno umetnuta.
- Natakните željeni pribor (nije sadržan u isporuci).

Priključak za struju

⚠ OPREZ

Proverite smer obrtanja motora pri svakoj zameni utičnice.

Napomena: Smer obrtanja je ispravan, ako iz otvora prigušivača osetno izlazi snažna vazдушna struja. U slučaju pogrešnog smera obrtanja vazduh se usisava, umesto da se ispušta.

Slika

- Proverite smer okretanja motora. U slučaju pogrešnog smera obrtanja zamenite polove na utikaču uređaja.

Rukovanje

⚠ OPREZ

Opasnost od oštećenja! Ne prekrivajte otvore za dovod i odvod vazduha na usisnoj glavi.

⚠ OPREZ

Tokom usisavanja nikada nemojte uklanjati oba pljosnata naborana filtera.

Posuda za prljavštinu

Napomena: Posuda za prljavštinu mora da se isprazni kada je napunjena do oko 3 cm ispod gornje ivice.

- Redovno proveravajte nivo napunjenosti posude za prljavštinu, budući da uređaj ne može automatski da se isključi.

Suvo usisavanje

⚠ OPREZ

Pri prelasku sa mokrog na suvo usisavanje obratite pažnju na sledeće:

Usisavanje suve prašine sa mokrim filterskim elementom može dovesti do začepljenja filtera i time ga učiniti neupotrebljivim.

- Mokri filter pre korišćenja dobro osušite ili zamenite suvim.
- Po potrebi zamenite filter na način opisan po tačkom "Nega i održavanje".

Mokro usisavanje

Pažnja: Uvek proveravajte nivo napunjenosti posude za prljavštinu pri usisavanju većih količina tečnosti, budući da posuda može da se napuni u roku od nekoliko sekundi pa može doći do prelivanja.

⚠ OPREZ

Pridrđavajte se lokalnih propisa za otklanjanje otpadne vode.

- Po završetku mokrog usisavanja: Osušite pljosnati naborani filter. Posudu prebršite vlažnom krpom i ostavite da se osuši.

Obrtni prekidač

1	Uključivanje uređaja
0	Isključivanje uređaja

Uključivanje uređaja

- Utaknite strujni utikač.
- Uključite uređaj okretanjem obrtnog prekidača.

Čišćenje filtera

Pljosnati naborani filter čistite u redovnim vremenskim razmacima.

Slika **B**

- Dok je uređaj isključen, ručku za čišćenje filtera više puta izvucite i gurnite nazad.

Isključivanje uređaja

- Isključite uređaj okretanjem obrtnog prekidača.
- Izvucite strujni utikač.

Nakon svake primene

Čišćenje filtera

- Dok je uređaj isključen, ručku za čišćenje filtera više puta izvucite i gurnite nazad.

Pražnjenje posude

- Zakočite pozicione kočnice.

Slika **C**

- Povucite uvis bravice za deblokiranje mehanizma za spuštanje.
- Potisnu ručku povucite uvis. Posuda se deblokira i spušta.

Slika **D**

- Izvucite posudu držeći je za ručku.
- Ispraznite posudu.
- Ponovo postavite posudu i blokirajte je pomoću potisne ručke.

⚠ UPOZORENJE



Opasnost od prignječenja! Pri aretiranju ni u kom slučaju nemojte držati ruke između posude za prljavštinu i međuprstena niti ih pružati u blizinu podiznih mehanizama. Posudu aretirajte tako što ćete obema rukama pritisnuti potisnu ručku.

Čišćenje uređaja

- Usisajte prašinu iz i sa uređaja i prebršite ga vlažnom krpom.

Skladištenje uređaja

- Namotajte i odložite strujni kabl.
- Obmotajte usisno crevo oko potisne ručke.
- Ugurajte podni nastavak i usisnu cev u odgovarajuće držače.
- Uređaj odložite u suhu prostoriju i zaštitite ga od neovlašćenog korišćenja.

Transport

⚠ OPREZ

Opasnost od povreda i oštećenja! Prilikom transporta pazite na težinu uređaja.

- Otпустите pozicione kočnice pa uređaj odgurajte držeći ga za potisnu ručku.
- Uređaj premeštajte držeći ga za pokretni okvir, a ne za potisnu ručku.
- Prilikom transporta vozilima osigurajte uređaj od klizanja i nakretanja u skladu sa odgovarajućim važećim propisima.

Skladištenje

⚠ OPREZ

Opasnost od povreda i oštećenja! Pri skladištenju imajte u vidu težinu uređaja.

Ovaj uređaj se sme skladištiti samo u zatvorenim prostorijama.

Nega i održavanje

⚠ **OPASNOST**

Uređaj pre svih radova na njemu isključite i izvucite strujni utikač iz utičnice.

Zamena pljosnatog naboranog filtera

Napomena: Za skidanje usisne glave potrebne su dve osobe.

- Odglavite i skinite usisnu glavu.
- Otkočite i skinite poklopac filtera.
- Zamenite pljosnati naborani filter.
- Postavite i pričvrstite poklopac filtera.
- Pažljivo postavite, usmerite i pričvrstite usisnu glavu.

Otklanjanje smetnji

⚠ **OPASNOST**

Uređaj pre svih radova na njemu isključite i izvucite strujni utikač iz utičnice.

Usisna tubina ne radi

- Proverite kabel, utikač, osigurač i utičnicu.
- Uključite uređaj.

Usisna turbina radi, ali uređaj ne usisava

Napomena: Smer obrtanja je ispravan, ako iz otvora prigušivača osetno izlazi snažna vazдушna struja. U slučaju pogrešnog smera obrtanja vazduh se usisava, umesto da se ispušta.

Slika **A**

- Proverite smer okretanja motora. U slučaju pogrešnog smera obrtanja zamenite polove na utikaču uređaja.

Usisna snaga se smanjuje

- Odstranite začepljenja iz usisnog nastavka, usisne cevi, usisnog creva ili pljosnatog naboranog filtera.
- Čišćenje filtera: Dok je uređaj isključen, ručku više puta izvucite i gurnite nazad.
- Proverite da li su usisna glava i posuda dobro nameštene.
- Zamenite pljosnati naborani filter.

Izlaženje prašine prilikom usisavanja

- Ispravno uglavite poklopac filtera.
- Proverite da li su pljosnati naborani filteri pravilno postavljeni.
- Zamenite pljosnati naborani filter.

Garancija

U svakoj zemlji važe garantni uslovi koje je izdala naša nadležna distributivna organizacija. Eventualne smetnje na uređaju za vreme trajanja garancije uklanjamo besplatno, ukoliko je uzrok greška u materijalu ili proizvodnji. U slučaju koji podleže garanciji obratite se sa potvrdom o kupovini Vašem prodavcu ili najbližoj ovlašćenoj servisnoj službi.

Pribor i rezervni delovi

Koristite samo originalni pribor i originalne rezervne delove, oni pružaju garanciju za bezbedan i nesmetan rad uređaja.

Informacije o priboru i rezervnim delovima možete pronaći na www.kaercher.com.

- U obimu isporuke pribor nije sadržan. Pribor se mora po primeni posebno naručiti.
- Rezervne delove i pribor možete nabaviti kod Vašeg prodavca ili u Vašoj KÄRCHER poslovnici.

Izjava o usklađenosti sa propisima EU

Ovim izjavljujemo da ovde opisana mašina po svojoj koncepciji i načinu izrade, sa svim njenim modelima koje smo izneli na tržište, odgovara osnovnim zahtevima dole navedenih propisa Evropske Zajednice o sigurnosti i zdravstvenoj zaštiti. Ova izjava prestaje da važi ako se bez naše saglasnosti na mašini izvedu bilo kakve promene.

Proizvod: Usisivač za mokru i suhu prljavštinu

Tip: 1.576-xxx

Odgovarajuće EU-direktive:

2006/42/EZ (+2009/127/EZ)

2011/65/EU

2014/30/EU

Primenjene usklađene norme:

EN 55014-1: 2017 + A11: 2020

EN 55014-2: 2015

EN 60335-1

EN 60335-2-69

EN IEC 61000-3-2: 2019

EN 61000-3-3: 2013 + A1: 2019

EN 62233: 2008

EN IEC 63000: 2018

Primenjeni nacionalni standardi:

-

5.966-010

Potpisnici daju ovu izjavu po nalogu i uz ovlašćenje uprave našet preduzeća.



Izvršni član društva
M. Pfister

Kärcher Industrial Vacuuming GmbH
Robert-Bosch-Straße 4-8
73550 Waldstetten (Germany)
Tel.: +49 7171 94888-0
Faks: +49 7171 94888-528
Waldstetten, 2021/11/04

Tehnički podaci

		IVC 60/30 Ap
Napon el. mreže	V	400
Frekvencija	Hz	3~ 50
Nominalna snaga	W	3000
Zapremina posude	l	60
Maks. protok vazduha	l/s	68
Maks. podpritisak	kPa (mbar)	28,6 (286)
Stepen zaštite	--	IP X4
Klasa zaštite	--	I
Priključak usisnog creva (C-DN/C-ID)	DN	70
Nominalna širina usisnog creva	DN	40/50/70
Dužina x širina x visina	mm	970 x 690 x 1240
Površina filtera	m ²	1,9
Tipična radna težina	kg	95
Maks. temperatura okoline	°C	+40
Izračunate vrednosti prema EN 60335-2-69		
Nivo zvučnog pritiska L _{pA}	dB(A)	77
Nepouzdanost K _{pA}	dB(A)	1
Vrednost vibracije na ruci	m/s ²	<2,5
Nepouzdanost K	m/s ²	0,2

Strujni kabl	H07RN-F 5x1,5 mm ²	
	Br. dela	Dužina kabla
EU	6.650-064.0	5 m



Преди първото използване на Вашия уред прочетете това оригинално инструкции за работа, действайте според

него и го запазете за по-късно използване или за следващия притежател.

- Преди първото пускане в експлоатация непременно прочетете Упътването за експлоатация № 5.9566-249.0!
- При пренебрегване на Упътването за експлоатация и на Указанията за безопасност могат да възникнат повреди по уреда и опасности за обслужващия го и за други лица.
- При транспортни дефекти незабавно информирайте търговеца.

Съдържание

Опазване на околната среда	BG	1
Степени на опасност	BG	1
Употреба по предназначение	BG	1
Елементи на уреда	BG	1
Пускане в експлоатация	BG	1
Обслужване	BG	2
Транспорт	BG	2
Съхранение	BG	2
Грижи и поддръжка	BG	3
Помощ при неизправности	BG	3
Гаранция	BG	3
Принадлежности и резервни части	BG	3
ЕС Декларация за съответствие	BG	3
Технически данни	BG	4

Опазване на околната среда

	Опаковъчните материали могат да се рециклират. Моля не хвърляйте опаковките при домашните отпадъци, а ги предайте на вторични суровини с цел повторна употреба.
	Старите уреди съдържат ценни материали, подлежащи на рециклиране, които могат да бъдат употребени повторно. Батерии, масла и подобни на тях не бива да попадат в околната среда. Поради това моля отстранявайте старите уреди, използвайки подходящи за целта системи за събиране.

Указания за съставките (REACH)

Актуална информация за съставките ще намерите на:

www.kaercher.com/REACH

Степени на опасност

⚠ ОПАСНОСТ

За непосредствено грозяща опасност, която води до тежки телесни повреди или до смърт.

⚠ ПРЕДУПРЕЖДЕНИЕ

За възможна опасна ситуация, която би могла да доведе до тежки телесни повреди или смърт.

⚠ ПРЕДПАЗЛИВОСТ

Указание за възможна опасна ситуация, която може да доведе до леки наранявания.

ВНИМАНИЕ

Указание за възможна опасна ситуация, която може да доведе до материални щети.

Употреба по предназначение

⚠ ПРЕДУПРЕЖДЕНИЕ

Уредът не е подходящ за изсмукване на вредни за здравето прахове.

- Тази прахосмукачка е предназначена за мокро и сухо почистване на подови и стенни повърхности или за изсмукване в производствени зони.
- Този уред е подходящ за промишлена употреба, напр. в складови и производствени зони и на машини за производство на продукти.
- Не се разрешава товаренето на уреда на кран.

Елементи на уреда

- 1 Затегателен лост
- 2 Капак на филтъра
- 3 Плосък филтър
- 4 Дясно деблокиране на спускащата механика
- 5 Захранващ кабел
- 6 Блокировка на смукателната тръба
- 7 Дръжка на почистването на филтъра
- 8 водещо колело на резервоара за отпадъци
- 9 затваряща тапа
- 10 Резервоар за отпадъци
- 11 междинен пръстен
- 12 ляво деблокиране на спускащата механика
- 13 Ходово колело
- 14 Всмукателен накрайник
- 15 водещи колела на шасито със застопоряваща спиратка
- 16 Носач за подовата дюза
- 17 Шаси
- 18 ръкохватка на резервоара за изметеното
- 19 носач за всмукателната тръба
- 20 ръкохватка на всмукателната глава
- 21 Въртящ прекъсвач
- 22 Всмукателна глава
- 23 трифазен двигател
- 24 заглушител отработен въздух
- 25 Плъзгаща скоба
- 26 Типова табелка

Пускане в експлоатация

- Поставете уреда в работно положение, ако е необходимо, осигурете го със застопоряващи спиратки.
- Поставете всмукателния маркуч (не е в обема на доставката) във всмукателния накрайник.
- Проверете нивото на запълване на резервоара за отпадъци и ако е необходимо, изпразнете резервоара.
- Уверете се, че резервоарът за отпадъци е поставен както трябва.
- Поставете желаната принадлежност (не е в обема на доставката).

Електрозахранване

⚠ ПРЕДПАЗЛИВОСТ

При всяка смяна на контакта да се проверява посоката на въртене на мотора.

Указание: При правилна посока на въртене се чувства силен въздушен поток от отвора на заглушителя за отработения въздух. При грешна посока на въртене се засмуква въздух.

Фигура **A**

- Проверете посоката на въртене на двигателя. При грешна посока на въртене разменете полюсите на щекера на уреда.

Обслужване

⚠ ПРЕДПАЗЛИВОСТ

Опасност от уреждане! Не покривайте отворите за приточен и отработен въздух в всмукателната глава.

⚠ ПРЕДПАЗЛИВОСТ

При изсмукване никога не бива да се отстраняват двата плоски филтъра.

Резервоар за отпадъци

Указание: Резервоарът за отпадъци трябва да бъде изпразнен, когато е напълнен до прибл. 3 см под горния ръб.

- Проверявайте редовно нивото на запълване на резервоара за отпадъци, тъй като уредът не се изключва автоматично.

Сухо изсмукване

⚠ ПРЕДПАЗЛИВОСТ

При преключване от мокро на сухо изсмукване имайте предвид следното:

Изсмукването на сух прах при влажен филтърен елемент задръства филтъра и може да го направи негоден за употреба.

- Мокрият филтър да се изсуши добре преди употреба или да се смени със сух.
- При необходимост да се смени филтъра, описано е в точка "Грижи и поддръжка".

Мокро изсмукване

Внимание: Проверявайте постоянно нивото на запълване на резервоара за отпадъци при поемане на високи количества течност, тъй като резервоарът може да се напълни за няколко секунди и да прелее.

⚠ ПРЕДПАЗЛИВОСТ

Да се спазват местните разпоредби за работа с отпадни води.

- След приключване на мокрото изсмукване: Подсушете плоския филтър. Почистете резервоара с влажна кърпа и го подсушете.

Въртящ прекъсвач

1	Уред ВКЛ
0	Уред ИЗКЛ

Включване на уреда

- Включете щепсела в електрическата мрежа.
- Включете уреда от въртящия прекъсвач.

Пречиствател на филтъра

Почиствайте плоския филтър на редовни интервали.

Фигура **B**

- Извадете и пъхнете многократно дръжката на почистването на филтъра при изключен уред.

Изключете уреда

- Изключете уреда от въртящия прекъсвач.
- Издърпайте щепсела.

След всяка употреба

Пречиствател на филтъра

- Извадете и пъхнете многократно дръжката на почистването на филтъра при изключен уред.

Изпразване на резервоара

- Блокирайте застопоряващите спирачки.

Фигура **C**

- Издърпайте нагоре блокировките на спускащата механика.
- Издърпайте плъзгащата скоба нагоре. Резервоарът се деблокира и се спуска.

Фигура **D**

- Издърпайте резервоара от ръкохватката.
- Изпразнете резервоара.
- Поставете отново резервоара и го блокирайте с плъзгащата скоба.

⚠ ПРЕДУПРЕЖДЕНИЕ



Опасност от прищипване! По време на блокирането в никакъв случай не дръжте ръцете си между резервоара за отпадъци или не ги поставяйте в близост до повдигащата механика. Блокирайте резервоара посредством задействане на плъзгащата скоба с две ръце.

Почистване на уреда

- Почиствайте уреда отвътре и отвън посредством изсмукване и изтриване с влажна кърпа.

Съхранение на уреда

- Навийте мрежовия кабел и го приберете.
- Навийте всмукателния маркуч около плъзгащата скоба.
- Поставете дюзата за под и всмукателната тръба в съответния носач.
- Уредът да се съхранява в сухо помещение и да се осигури против некомпетентна употреба.

Транспорт

⚠ ПРЕДПАЗЛИВОСТ

Опасност от нараняване и повреда! При транспорт имайте пред вид теглото на уреда.

- Освободете застопоряващите спирачки и избутайте уреда за плъзгащата скоба.
- За разтоварването хванете уреда за шасито, не за плъзгащата скоба.
- При транспорт в автомобили осигурявайте уреда съгласно валидните директиви против плъзгане и преобръщане.

Съхранение

⚠ ПРЕДПАЗЛИВОСТ

Опасност от нараняване и повреда! При съхранение имайте пред вид теглото на уреда.

Съхранението на този уред е позволено само във вътрешни помещения.

Грижи и поддръжка

⚠ **ОПАСНОСТ**

Преди всички дейности по уреда той да се изключи и да се извади щепсела.

Смяна на плоския филтър

Указание: За сваляне на всмукателната глава са необходими двама души.

- Всмукателната глава да се освободи и да се сваля.
- Деблокирайте и свалете капака на филтъра.
- Смяна на плоския филтър.
- Поставете и блокирайте капака на филтъра.
- Поставете всмукателната глава внимателно, изравнете я и я блокирайте.

Помощ при неизправности

⚠ **ОПАСНОСТ**

Преди всички дейности по уреда той да се изключи и да се извади щепсела.

Смукателната турбина не работи

- Да се проверят кабелът, щепселът, предпазителят и електрическият контакт.
- Да се включи уредът.

Смукателната турбина работи, но уредът не смучи

Указание: При правилна посока на въртене се чувства силен въздушен поток от отвора на заглушителя за отработения въздух. При грешна посока на въртене се засмуква въздух.

Фигура **A**

- Проверете посоката на въртене на двигателя. При грешна посока на въртене разменете полюсите на щекера на уреда.

Смукателната сила намалява

- Да се отстранят запушванията от всмукателната дюза, всмукателната тръба, всмукателния маркуч или плоския филтър.
- Почистване на филтъра: Извадете и пхнете многократно дръжката при изключен уред.
- Проверете правилното положение на всмукателната глава и на резервоара.
- Смяна на плоския филтър.

Излизане на прах при изсмукване

- Блокирайте капака на филтъра правилно.
- Проверете коректното монтажно положение на плоските филтри.
- Смяна на плоския филтър.

Гаранция

Във всяка страна ваят гаранционните условия, публикувани от оторизираната от нас дистрибуторска фирма. Евентуални повреди на Вашия уред ще отстраним в рамките на гаранционния срок безплатно, ако се касае за дефект в материалите или при производство. В гаранционен случай се обърнете към дистрибутора или най-близкия оторизиран сервиз, като представите касовата бележка.

Принадлежности и резервни части

Използвайте само оригинални аксесоари и оригинални резервни части, по този начин осигурявате безопасната и безпроблемна експлоатация на уреда.

Можете да намерите информация за аксесоари и резервни части на www.kaercher.com.

- В обема на доставка не се съдържа принадлежност. Принадлежностите трябва да се поръчат отделно в зависимост от приложението.
- Резервни части и принадлежности ще получите от Вашия търговец или във филиала на KÄRCHER.

ЕС Декларация за съответствие

С настоящото декларираме, че цитираната по-долу машина съответства по концепция и конструкцията, както и по начин на производство, прилаган от нас, на съответните основни изисквания за техническа безопасност и безвредност на Директивите на ЕС. При промени на машината, които не са съгласувани с нас, настоящата декларация губи валидност.

Продукт: Прахосмукачка за влажно и сухо всмукване

Тип: 1.576-xxx

Намиращи приложение Директиви на ЕС:

2006/42/EO (+2009/127/EO)

2011/65/EC

2014/30/EC

Намерили приложение хармонизирани стандарти:

EN 55014-1: 2017 + A11: 2020

EN 55014-2: 2015

EN 60335-1

EN 60335-2-69

EN IEC 61000-3-2: 2019

EN 61000-3-3: 2013 + A1: 2019

EN 62233: 2008

EN IEC 63000: 2018

Приложими национални стандарти

-

5.966-010

Подписалите действат по възложение и като пълномощници на управителното тяло.



Управляващ съдружник
M. Pfister

Kärcher Industrial Vacuuming GmbH
Robert-Bosch-Straße 4-8
73550 Waldstetten (Germany)
Тел.: +49 7171 94888-0
Факс: +49 7171 94888-528
Waldstetten, 2021/11/04

Технически данни

		IVC 60/30 Ap
Напрежение от мрежата	V	400
Честота	Hz	3~ 50
Номинална мощност	W	3000
Съдържание на резервоара	l	60
Количество въздух (макс.)	l/s	68
Вакуум (макс.)	kPa (mbar)	28,6 (286)
Вид защита	--	IP X4
Клас защита	--	I
Извод за всмукателния маркуч (C-DN/C-ID)	DN	70
Номинална ширина на всмукателния маркуч	DN	40/50/70
Дължина x широчина x височина	mm	970 x 690 x 1240
Площ на филтъра	m ²	1,9
Типично собствено тегло	kg	95
Температура на околната среда (макс.)	°C	+40
Установени стойности съгласно EN 60335-2-69		
Ниво на звука L _{pA}	dB(A)	77
Неустойчивост K _{pA}	dB(A)	1
Стойност на вибрациите в областта на дланта – ръката	m/s ²	<2,5
Несигурност K	m/s ²	0,2
Захранващ кабел	H07RN-F 5x1,5 mm ²	
	Част №	Дължина на кабела
EU	6.650-064.0	5 m



Enne seadme esmakordset kasutuselevõttu lugege läbi algupärane kasutusjuhend, toimige sellele vastavalt ja hoidke

see hilisema kasutamise või uue omaniku tarbeks alles.

- Enne esmakordset kasutuselevõttu lugege kindlasti ohutusjuhiseid nr. 5.956-249.0!
- Kasutusjuhendi ja ohutuseeskirjade eiramine võib põhjustada seadme rikkeid ja ohtu kasutaja ning teiste isikute jaoks.
- Transpordil tekkinud vigastuste puhul teavitage toote müüjat.

Sisukord

Keskonnakaitse	ET	1
Ohuastmed	ET	1
Sihipärane kasutamine	ET	1
Seadme elemendid	ET	1
Kasutuselevõtt	ET	1
Käsitsemine	ET	2
Transport	ET	2
Hoiulepanek	ET	2
Korrahoid ja tehnohooldus	ET	2
Abi häirete korral	ET	3
Garantii	ET	3
Lisavarustus ja varuosad	ET	3
ELi vastavusdeklaratsioon	ET	3
Tehnilised andmed	ET	4

Keskonnakaitse



Pakendmaterjalid on taaskasutatavad. Palun ärge visake pakendeid majapidamisprahi hulka, vaid suunake need taaskasutusse.

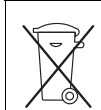

Vanad seadmed sisaldavad taaskasutatavaid materjale, mis tuleks suunata taaskasutusse. Patareid, õli ja muud sarnased ained ei tohi jõuda keskkonda. See tõttu palume vanad seadmed likvideerida vastavate kogumissüsteemide kaudu.

Märkusi koostisainete kohta (REACH)

Aktuaalse info koostisainete kohta leiате aadressilt:

www.kaercher.com/REACH

Ohuastmed

⚠ OHT

Vahetult ähvardava ohu puhul, mis toob kaasa raskeid kehavigastusi või surma.

⚠ HOIATUS

Võimaliku ohtliku olukorra puhul, mis võib põhjustada raskeid kehavigastusi või surma.

⚠ ETTEVAATUS

Viide võimalikule ohtlikule olukorrale, mis võib põhjustada kergeid vigastusi.

TÄHELEPANU

Viide võimalikule ohtlikule olukorrale, mis võib põhjustada materiaalselt kahju.

Sihipärane kasutamine

⚠ HOIATUS

Seade ei sobi tervisele ohtliku tolmüümimiseks.

- See imur on ette nähtud põrand- ja seinapindade märjalt ja kuivalt puhastamiseks või tootmisruumide puhastamiseks.
- Seade sobib tööstuslikuks kasutuseks, nt ladudes ja tootmisruumides ning tootmisasinate ümbruses.
- Seadet ei ole lubatud kraanaga tõsta.

Seadme elemendid

- 1 Kinnitushoob
- 2 Filtrikate
- 3 Madalvoltfilter
- 4 Langetusmehhanismi parempoolne vabastusseadis
- 5 Võrgukaabel
- 6 Imipea lukustus
- 7 Filtripuhastuse käepide
- 8 Prahimahuti juhtrull
- 9 Kork
- 10 Mustusemahuti
- 11 Vaherõngas
- 12 Langetusmehhanismi vasakpoolne vabastusseadis
- 13 Tööratas
- 14 Imitutsid
- 15 Raam juhtrull seisupiduriga
- 16 Põrandaotsaku hoidik
- 17 Transpordiraam
- 18 Prahimahuti käepide
- 19 Imitoru hoidik
- 20 Imipea käepide
- 21 Pöördlüliti
- 22 Imipea
- 23 Kolmefaasiline mootor
- 24 Summuti
- 25 Tõukesang
- 26 Tüübisilt

Kasutuselevõtt

- Viige seade tööasendisse, vajadusel kindlustage seisupiduritega.
- Torgake imivoolik (ei kuulu tarnekomplekti) imitsiti.
- Kontrollige enne töö algust prahimahuti täituvust ja tühjendage mahuti vajadusel.
- Veenduge, et prahimahuti on nõuetekohaselt paigaldatud.
- Ühendage soovitud tarvikud (ei kuulu tarnekomplekti).

Elektriühendus

⚠ ETTEVAATUS

Kontrollige iga pistikupesava vahetuse korral mootori pöörlemissuunda.

Märkus: Õige pöörlemissuuna korral on summutist tunda tugevat õhuvoolu. Vale pöörlemissuuna korral võetakse õhku sisse.

Joonis **A**

- Kontrollige mootori pöörlemissuunda. Vale pöörlemissuuna korral vahetage seadme pistikut poolused.

Käsitsemine

△ **ETTEVAATUS**

Vigastusoh! Ärge katke kinni imipeal olevaid õhu sissevõtu- ja väljavooluavasid.

△ **ETTEVAATUS**

Madalvoltiltreid ei tohi imemisel kunagi eemaldada.

Mustusemahuti

Märkus: Prahimahuti tuleb tühjendada, kui see on täitunud ca. 3 cm kõrgusele ülaservast.

- Kontrollige regulaarselt mustusemahuti täituvust, sest seade ei lülitu automaatselt välja.

Kuivimemine

△ **ETTEVAATUS**

Vahetades märgpuhastuselt kuivpuhastusrežiimile tuleb meeles pidada:

Kuiva tolmu imemine märja filtrielemendiga rikub filtrit ja võib muuta selle kasutuskõlbmatuks.

- Enne kasutamist kuivatage märg filter korralikult ära või asendage kuiva filtriga.
- Vajadusel vahetage filtrit nagu kirjeldatud punktis "Hooldamine ja korrashoid".

Märgpuhastus

Tähelepanu: Kui käitlete suuri vedelikukoguseid, tuleb mustusemahuti täituvust pidevalt kontrollida, sest mahuti võib mõne sekundi jooksul täituda ja üle voolama hakata.

△ **ETTEVAATUS**

Järgige kohalikke heitvete käitlemise eeskirju.

- Pärast märgimu lõpetamist: Kuivatage lamevoltiltiter. Puhastage mahuti niiske lapiga ja kuivatage.

Pöördlülit

1	Seade SISSE
0	Seade VÄLJA

Seadme sisselülitamine

- Ühendadage võrgupistik.
- Lülitage seade pöördlülitist sisse.

Filtri puhastamine

Puhastage lamevoltiltrit regulaarsete ajavahemike tagant.

Joonis **B**

- Lülitage seade välja ja liigutage filtripuhastuskäepidet mitu korda sisse-välja.

Seadme väljalülitamine

- Lülitage seade pöördlülitist välja.
- Tõmmake toitejuhe pistikupesast välja.

Pärast iga kasutamist

Filtri puhastamine

- Lülitage seade välja ja liigutage filtripuhastuskäepidet mitu korda sisse-välja.

Tühjendage paak

- Seisupidurid lukustada.

Joonis **C**

- Tõmmake langetusseadise vabastusmehhanism üles.
- Tõmmake tõukesanga üles. Mahuti vabaneb ja langetatakse alla.

Joonis **D**

- Tõmmake mahuti käepiemest hoides välja.
- Tühjendage paak.
- Pange mahuti jälle kohale ja lukustage tõukesangaga.

△ **HOIATUS**



Muljumisoht! Ärge jätke lukustamise ajal käsi prahimahuti ja vaherõnga vahele ega torgake käsi tõsteseadise lähedusse. Vajutage mõlema käega tõukesangale ja lukustage mahuti.

Seadme puhastamine

- Imege seade seest ja väljast puhtaks ja pühkige niiske lapiga üle.

Seadme ladustamine

- Kerige toitekaabel kokku pange ära.
- Kerige imivoolik ümber tõukesanga.
- Torgake pörandaotsak ja imitoru vastavasse hoidikusse.
- Hoidke seadet kuivas ruumis, kaitstuna omavolilise kasutamise vastu.

Transport

△ **ETTEVAATUS**

Vigastusoh! Transportimisel jälgige seadme kaalu.

- Vabastage seisupidurid ja lükake seadet sangast.
- Laadimiseks võtke kinni raamist, mitte tõukesangast.
- Sõidukites transportimisel fikseerige seade vastavalt kehtivatele määrustele libisemise ja ümbermiskumise vastu.

Hoiulepanek

△ **ETTEVAATUS**

Vigastusoh! Ladustamisel jälgige seadme kaalu.

Seda seadet tohib ladustada ainult siseruumides.

Korrashoid ja tehnohooldus

△ **OHT**

Enne kõiki töid seadme juures tuleb seade välja lülitada ja pistik seinakontaktist välja tõmmata.

Madalvoltiltri vahetamine

Märkus: Imipea mahavõtmiseks on vaja 2 inimest.

- Avage imemispea lukk ja eemaldage see.
- Avage filtrikatte lukk ja võtke see ära.
- Vahetage madalvoltiltfilter.
- Pange filtrikatte peale ja lukustage see.
- Pange imipea ettevaatlikult kohale, rihtige välja ja lukustage.

Abi häirete korral

⚠ OHT

Enne kõiki töid seadme juures tuleb seade välja lülitada ja pistik seinakontaktist välja tõmmata.

Imiturbiin ei tööta

- Kontrollige kaablit, pistikut, kaitset ja pistikupesa.
- Lülitage seade sisse.

Imiturbiin töötab, aga seade ei ime

Märkus: Õige pöörlemissuuna korral on summutist tunda tugevat õhuvoolu. Vale pöörlemissuuna korral võetakse õhku sisse.

Joonis A

- Kontrollige mootori pöörlemissuunda. Vale pöörlemissuuna korral vahetage seadme pistikus poolused.

Imemisjõud väheneb

- Eemaldage imidüüsi, imitoru, imivooliku või madalvoltfiltrid ummistused.
- Filtri puhastamine: Lülitage seade välja ja liigutage käepidet mitu korda sisse-välja.
- Kontrollige imipea ja mahuti õiget asendit.
- Vahetage madalvoltfilter.

Tolm pääseb imemisel välja

- Lukustage filtri kate korralikult.
- Kontrollige, kas madalvoltfiltrid on õigesti paigaldatud.
- Vahetage madalvoltfilter.

Garantii

Igas riigis kehtivad meie volitatud müügiesindaja antud garantiitingimused. Seadmel esinevad rikked kõrvaldame garantiiajal tasuta, kui põhjuseks on materjali- või valmistusviga. Garantiijuhtumi korral palume pöörduda müüja või lähima volitatud klienditeenistuse poole, esitades ostu tõendava dokumendi.

Lisavarustus ja varuosad

Kasutage ainult originaalvarvikuid ja originaalvaruosi, mis tagavad seadme ohutu ja tõrgeteta käituse. Tarvikute ja varuosade kohta leiate teavet aadressilt www.kaercher.com.

- Tarnekomplekt ei sisalda varvikuid. Tarvikud tuleb tellida eraldi olenevalt kasutusotstarbest.
- Varuosi ja lisaseadmeid saate seadme müüjalt või oma piirkonna KÄRCHERi filiaalist.

ELi vastavusdeklaratsioon

Käesolevaga kinnitame, et allpool kirjeldatud seade vastab meie poolt turule toodud mudelina oma kontseptioonilt ja konstruktsioonilt EL direktiivide asjakohastele põhilistele ohutus- ja tervisekaitseõhetele. Meiega kooskõlastamata muudatuste tegemise korral seadme juures kaotab käesolev deklaratsioon kehtivuse.

Toode: Märg- ja kuivtolmuimeja

Tüüp: 1.576-xxx

Asjakohased EL direktiivid:

2006/42/EU (+2009/127/EU)

2011/65/EL

2014/30/EL

Kohaldatud ühtlustatud standardid:

EN 55014–1: 2017 + A11: 2020

EN 55014–2: 2015

EN 60335–1

EN 60335–2–69

EN IEC 61000–3–2: 2019

EN 61000–3–3: 2013 + A1: 2019

EN 62233: 2008

EN IEC 63000: 2018

Kohaldatud riiklikud standardid

-

5.966-010

Allakirjutanud toimivad juhatause korraldusel ja volitusel.

Juhtivpartner

M. Pfister

Kärcher Industrial Vacuuming GmbH

Robert-Bosch-Straße 4-8

73550 Waldstetten (Germany)

Tel: +49 7171 94888-0

Faks: +49 7171 94888-528

Waldstetten, 2021/11/04

Tehnilised andmed

		IVC 60/30 Ap
Võrgupinge	V	400
Sagedus	Hz	3~ 50
Nominaalvõimsus	W	3000
Paagi maht	l	60
Õhukogus (maks.)	l/s	68
Alarõhk (maks.)	kPa (mbar)	28,6 (286)
Kaitse liik	--	IP X4
Elektrihoitusklass	--	I
Imivooliku liitmik (C-DN/C-ID)	DN	70
INivooliku nimiläbimõõt	DN	40/50/70
pikkus x laius x kõrgus	mm	970 x 690 x 1240
Filtripind	m ²	1,9
Tüüpiline töömäss	kg	95
Ümbritsev temperatuur (maks.)	°C	+40
Tuvastatud väärtused vastavalt standardile EN 60335-2-69		
Helirõhu tase L _{pA}	dB(A)	77
Ebakindlus K _{pA}	dB(A)	1
Käte/käsivarte vibratsiooniväärtus	m/s ²	<2,5
Ebakindlus K	m/s ²	0,2

Võrgukaabel	H07RN-F 5x1,5 mm ²	
	Detaili nr.:	Kaabli pikkus
EU	6.650-064.0	5 m



Pirms ierīces pirmās lietošanas izlasiet instrukcijas oriģinālvalodā, rīkojieties saskaņā ar norādījumiem tajā un uzglabāiet to vēlākai izmantošanai vai turpmākiem lietotājiem.

- Pirms pirmās lietošanas obligāti izlasīt norādījumus par drošību Nr. 5.956-249.0!
- Ja netiek ievērota lietošanas instrukcija un drošības norādījumi, aparātā var rasties bojājumi, apdraudot aparāta lietotāja un citu personu drošību.
- Par transportēšanas bojājumiem nekavējoties ziņojiet tirgotājam.

Satura rādītājs

Vides aizsardzība	LV	1
Riska pakāpes	LV	1
Noteikumiem atbilstoša lietošana	LV	1
Aparāta elementi	LV	1
Ekspluatācijas uzsākšana	LV	1
Apkalpošana	LV	2
Transportēšana	LV	2
Glabāšana	LV	2
Kopšana un tehniskā apkope	LV	3
Palīdzība darbības traucējumu gadījumā	LV	3
Garantija	LV	3
Piederumi un rezerves daļas	LV	3
ES Atbilstības deklarācija	LV	3
Tehniskie dati	LV	4

Vides aizsardzība



Iepakojuma materiāli ir atkārtoti pārstrādājami. Lūdzu, neizmetiet iepakojumu kopā ar mājtsaimniecības atkritumiem, bet nogādājiet to vietā, kur tiek veikta atkritumu otrreizējā pārstrāde.



Nolietotās ierīces satur noderīgus materiālus, kurus iespējams pārstrādāt un izmantot atkārtoti. Baterijas, eļļa un tam līdzīgas vielas nedrīkst nokļūt apkārtējā vidē. Tādēļ lūdzam utilizēt vecās ierīces ar atbilstošu atkritumu savākšanas sistēmu starpniecību.

Informācija par sastāvdaļām (REACH)

Aktuālo informāciju par sastāvdaļām atradīsiet: www.kaercher.com/REACH

Riska pakāpes

⚠ **BĪSTAMI**

Norāda uz tiešām draudošām briesmām, kuras rada smagus kermēņa ievainojumus vai izraisa nāvi.

⚠ **BRĪDINĀJUMS**

Norāda uz iespējami bīstamu situāciju, kura var radīt smagus kermēņa ievainojumus vai izraisīt nāvi.

⚠ **UZMANĪBU**

Norāda uz iespējami bīstamu situāciju, kura var radīt vieglus ievainojumus.

IEVĒRĪBA!

Norāde par iespējami bīstamu situāciju, kura var radīt materiālos zaudējumus.

Noteikumiem atbilstoša lietošana

⚠ **BRĪDINĀJUMS**

Aparāts nav paredzēts veselībai kaitīgu putekļu iesūkšanai.

- Putekļu sūcējs ir paredzēts grīdu un sienu virsmu sausajai un mitrajai tīrīšanai vai kā nosūcējs ražošanas telpās.
- Šis aparāts ir paredzēts industriālai lietošanai, piem., noliktavu un ražošanas telpās un ražošanas iekārtās.
- Aparātu nav atļauts pārkraut ar celtni.

Aparāta elementi

- 1 Spriegošanas svira
- 2 Filtra pārsegs
- 3 Plakani salocītais filtrs.
- 4 Labās puses nolaišanas mehānisma atbloķēšanas svira
- 5 Tīkla kabelis
- 6 Sūkšanas galviņas fiksators
- 7 Filtra tīrīšanas sistēmas rokturis
- 8 Netīrumu tvertnes vadruļlītis
- 9 Aizbāznis
- 10 Netīrumu tvertne
- 11 Starpgredzens
- 12 Kreisās puses nolaišanas mehānisma atbloķēšanas svira
- 13 Rīventiņš
- 14 Sūkšanas uzgalis
- 15 Rāmja vadruļlītis ar stāvbremzi
- 16 Grīdas sprauslas turētājs
- 17 Ritošā daļa
- 18 Netīrumu tvertnes rokturis
- 19 Sūkšanas caurules turētājs
- 20 Sūkšanas galviņas rokturis
- 21 Grozāmais slēdzis
- 22 Sūkšanas galviņa
- 23 Trīsfāzu elektromotors
- 24 Izplūdes gaisa trokšņu slāpētājs
- 25 Vadāmais rokturis
- 26 Datu plāksnīte

Ekspluatācijas uzsākšana

- Nostatīt aparātu darba pozīcijā, vajadzības gadījumā nofiksēšanai izmantojot stāvbremzi.
- Ielieciet sūkšanas šļūteni (nav iekļauta piegādes komplektā) sūkšanas uzgalī.
- Pirms darba sākšanas pārbaudiet netīrumu tvertnes piepildījumu un vajadzības gadījumā to iztukšojiet.
- Pārbaudiet, vai netīrumu tvertne ir ievietota atbilstoši instrukcijai.
- Uzlieciet nepieciešamos piederumus (nav iekļauti piegādes komplektā).

Strāvas pieslēgums

⚠ **UZMANĪBU**

Mainot kontaktlīdziņas, pārbaudiet motora griešanās virzienu.

Norāde: ja griešanās virziens ir pareizs, no izplūdes gaisa trokšņu slāpētāja atveres jūtama spēcīga gaisa plūsma. Ja griešanās virziens ir nepareizs, tiek iesūktis gaiss.

Attēls **A**

- Pārbaudiet motora griešanās virzienu. Ja ir nepareizs griešanās virziens, aparāta kontaktdakšai jāsamaina poli.

Apkalpošana

⚠ UZMANĪBU

Bojājumu risks! Neaizsedziet sūkšanas galviņas gaisa ieplūdes un izplūdes atveres.

⚠ UZMANĪBU

Sūkšanas laikā nekad nedrīkst būt izņemti abi plakani salocītie filtri.

Netīrumu tvertne

Norāde: netīrumu tvertne būtu jāiztukšo, kad tā ir piepildīta līdz aptuveni 3 cm līmenim zem augšējās malas.

- Regulāri pārbaudiet netīrumu tvertnes piepildījumu, jo aparāts neizslēdzas automātiski.

Sausā sūkšana

⚠ UZMANĪBU

No mitrās sūkšanas pārejot uz sauso sūkšanu, jāievēro sekojošais:

- Uzsūcot sausus putekļus, kad filtra elements ir mitrs, filtrs tiek nosprostots un tādējādi var kļūt nelietojams.*
- Mitru filtru pirms lietošanas rūpīgi izžāvējiet vai nomainiet pret sausu filtru.
 - Nepieciešamības gadījumā nomainīt filtru, kā tas ir aprakstīts sadaļā "Kopšana un tehniskā apkope".

Mitrā sūkšana

Uzmanību: uzsūcot lielus šķidrums daudzumus, pastāvīgi pārbaudiet netīrumu tvertnes piepildījumu, jo tvertne var kļūt pilna dažu stundu laikā un tādējādi netīrumi var iet pāri tvertnes malām.

⚠ UZMANĪBU

Ievērojiet noteikumu attīrīšanas vietējos noteikumus.

- Pēc mitrās sūkšanas: izžāvējiet plakani salocīto filtru. Tvertni iztīriet ar mitru lupatiņu un izžāvējiet.

Grozāmais slēdzis

1	Ierīce IESLĒGTA
0	Ierīce IZSLĒGTA

Ierīces ieslēgšana

- Pievienojiet kontaktspraudni kontaktligzdai.
- Ierīci ieslēgt ar grozāmo slēdzi.

Filtra notīrīšana

Tīriet plakani salocīto filtru regulāri, ievērojot intervālus. Attēls **B**

- Kad aparāts ir izslēgts, vairākas reizes izvelciet un iebīdīet filtra tīrīšanas sistēmas rokturi.

Aparāta izslēgšana

- Ierīci izslēgt ar grozāmo slēdzi.
- Izņemt tīkla kontaktdakšu.

Pēc katras lietošanas

Filtra notīrīšana

- Kad aparāts ir izslēgts, vairākas reizes izvelciet un iebīdīet filtra tīrīšanas sistēmas rokturi.

Tvertnes iztukšošana

- Nofiksējiet stāvbremzi.

Attēls **C**

- Pavelciet nolaišanas mehānisma atbloķēšanas sviras uz augšu.
- Pavelciet bīdāmo rokturi uz augšu. Tvertne tiek atbloķēta un nolaista uz leju.

Attēls **D**

- Izvelciet tvertni aiz roktura uz āru.
- Iztukšojiet tvertni.
- Ievietojiet tvertni atpakaļ un nofiksējiet ar bīdāmo rokturi.

⚠ BRĪDINĀJUMS



Saspiešanas risks! Nobloķēšanas laikā nekādā gadījumā nelikt rokas starp netīrumu tvertni un starpgredzenu vai pacelšanas mehānisma tuvumā. Nobloķējiet tvertni, ar abām rokām pastumjot bīdāmo rokturi.

Aparāta tīrīšana

- Aparātu no ārpuses un no iekšpuses iztīriet, to nosūcot no notīrot ar mitru lupatiņu.

Aparāta uzglabāšana

- Uztīniet elektrības vadu un nolieciet glabāšanai.
- Aptīniet sūkšanas šļūteni ap bīdāmo rokturi.
- Grīdas sprauslu un sūkšanas cauruli ievietojiet atiecīgajos turētājos.
- Novietojiet aparātu sausā telpā un nodrošiniet to pret neatļautu lietošanu.

Transportēšana

⚠ UZMANĪBU

Savainošanās un bojājumu risks! Transportējot ņemiet vērā aparāta svaru.

- Atbrīvojiet stāvbremzi un stumiet aparātu aiz bīdāmā roktura.
- Lai aparātu pārnestu, satveriet to aiz rāmja, bet nevis aiz bīdāmā roktura.
- Transportējot automašīnā, saskaņā ar spēkā esošajām direktīvām nodrošiniet aparātu pret izslīdēšanu un apgāšanos.

Glabāšana

⚠ UZMANĪBU

Savainošanās un bojājumu risks! Uzglabājot ņemiet vērā aparāta svaru.

Šo aparātu drīkst uzglabāt tikai iekštelpās.

Kopšana un tehniskā apkope

⚠ **BĪSTAMI**

Pirms visiem darbiem ar ierīci, izslēdziet ierīci un atvienojiet tīkla kontaktakšus.

Plakanrievu filtra nomaiņa

Norāde: lai noņemtu sūkšanas galviņu, ir nepieciešamas 2 personas.

- Atbloķēt un noņemt sūkšanas galviņu.
- Atbloķējiet un noņemiet filtra pārsegu.
- Nomainiet plakanrievu filtru.
- Uzlieciet un nofiksējiet filtra pārsegu.
- Uzmanīgi uzlieciet, noregulējiet un nofiksējiet sūkšanas galviņu.

Palīdzība darbības traucējumu gadījumā

⚠ **BĪSTAMI**

Pirms visiem darbiem ar ierīci, izslēdziet ierīci un atvienojiet tīkla kontaktakšus.

Sūkšanas turbīna nedarbojas

- Pārbaudīt vadu, kontaktakšus, drošinātāju un kontaktligzdu.
- Ieslēdziet ierīci.

Sūkšanas turbīna darbojas, aparāts nesūc

Norāde: ja griešanās virziens ir pareizs, no izplūdes gaisa trokšņu slāpētāja atveres jūtama spēcīga gaisa plūsma. Ja griešanās virziens ir nepareizs, tiek iesūkts gaiss.

Attēls **A**

- Pārbaudiet motora griešanās virzienu. Ja ir nepareizs griešanās virziens, aparāta kontaktakšai jāsamaina polī.

Iesūkšanas spēks samazinās

- Likvidējiet aizsērējumus sūkšanas sprauslā, sūkšanas caurulē, sūkšanas šļūtenē vai plakanrievu filtrā.
- Filtra tīrīšana: kad aparāts ir izslēgts, vairākas reizes izvelciet un iebīdīet rokturi.
- Pārbaudiet sūkšanas galviņas un tvertnes pareizu novietojumu.
- Nomainiet plakanrievu filtru.

Putekļu izplūde sūkšanas procesa laikā

- Nofiksējiet filtra pārsegu pareizi.
- Pārbaudiet plakani salocīto filtru pareizu montāžas stāvokli.
- Nomainiet plakanrievu filtru.

Garantija

Katrā valstī ir spēkā mūsu uzņēmuma atbildīgās sabiedrības izdotie garantijas nosacījumi. Garantijas termiņa ietvaros iespējamos Jūsu iekārtas darbības traucējumus mēs novērsīsim bez maksas, ja to cēlonis ir materiāla vai ražošanas defekts. Garantijas remonta nepieciešamības gadījumā ar pirkumu apliecināšu dokumentu griežieties pie tirgotāja vai tuvākajā pilnvarotajā klientu apkalpošanas dienestā.

Piederumi un rezerves daļas

Izmantot tikai oriģinālos piederumus un oriģinālās rezerves daļas, jo tie garantē drošu un nevainojamu ierīces darbību.

Informāciju par piederumiem un rezerves daļām skatīt www.kaercher.com.

- Piegādes komplektā piederumu nav iekļauti. Piederumi atkarībā no pielietojuma ir jāpasūta atsevišķi.
- Rezerves detaļas un piederumus Jūs varat iegādāties pie sava tirdzniecības pārstāvja vai savā firmas KÄRCHER filiālē.

ES Atbilstības deklarācija

Ar šo mēs paziņojam, ka turpmāk minētā iekārta, pamatojoties uz tās konstrukciju un izgatavošanas veidu, kā arī mūsu apgrozībā laistajā izpildījumā atbilst ES direktīvu attiecīgajām galvenajām drošības un veselības aizsardzības prasībām. Iekārtā izdarot ar mums nesaskaņotas izmaiņas, šis paziņojums zaudē savu spēku.

Produkts: Putekšsūcējs sauso un mitro netīrumu sūkšanai

Padomi: 1.576-xxx

Attiecīgās ES direktīvas: 2006/42/EK (+2009/127/EK)

2011/65/ES

2014/30/ES

Piemērotās harmonizētās normas: EN 55014-1: 2017 + A11: 2020

EN 55014-2: 2015

EN 60335-1

EN 60335-2-69

EN IEC 61000-3-2: 2019

EN 61000-3-3: 2013 + A1: 2019

EN 62233: 2008

EN IEC 63000: 2018

Izmantotie valsts standarti:

-

5.966-010

Apakšā parakstījušās personas rīkojas uzņēmuma vadības uzdevumā un pēc tās pilnvarojuma.



Izpilddirektors
M. Pfister

Kärcher Industrial Vacuuming GmbH
Robert-Bosch-Straße 4-8
73550 Waldstetten (Germany)
Tālr.: +49 7171 94888-0
Fakss: +49 7171 94888-528
Waldstetten, 2021/11/04

Tehniskie dati

		IVC 60/30 Ap
Barošanas tīkla spriegums	V	400
Frekvence	Hz	3~ 50
Nominālā jauda	W	3000
Tvertnes tilpums	l	60
Gaisa daudzums (maks.)	l/s	68
Zemspiediens (maks.)	kPa (mbar)	28,6 (286)
Aizsardzība	--	IP X4
Aizsardzības klase	--	I
Sūkšanas šļūtenes pieslēgums (C-DN/C-ID)	DN	70
Sūkšanas šļūtenes nominālais diametrs	DN	40/50/70
Garums x platums x augstums	mm	970 x 690 x 1240
Filtra virsma	m ²	1,9
Tipiskā darba masa	kg	95
Apkārtējā temperatūra (maks.)	°C	+40
Saskaņā ar EN 60335-2-69 aprēķinātās vērtības.		
Skaņas spiediena līmenis L _{PA}	dB(A)	77
Nenoteiktība K _{PA}	dB(A)	1
Plaukstas-rokas vibrācijas lielums	m/s ²	<2,5
Nenoteiktība K	m/s ²	0,2
Tīkla kabelis	H07RN-F 5x1,5 mm ²	
	Daļas Nr.	Kabeļa garums
EU	6.650-064.0	5 m



Prieš pirmą kartą pradėdant naudotis prietaisu, būtina atidžiai perskaityti originalią instrukciją, ja vadovautis ir saugoti,

kad ją galima būtų naudotis vėliau arba perduoti naujam savininkui.

- Prieš pirmąjį naudojimą, būtina perskaitykite saugos nurodymus Nr. 5.956-249.0!
- Nesilaikant naudojimo instrukcijos ir saugos nurodymų galima sugadinti prietaisą ar sukelti pavojų naudotojui ir kitiems asmenims.
- Pastebėję transportavimo metu apgadintas detales, informuokite tiekėją.

Turinys

Aplinkos apsauga	LT	1
Rizikos lygiai	LT	1
Naudojimas pagal paskirtį	LT	1
Prietaiso dalys	LT	1
Naudojimo pradžia	LT	1
Valdymas	LT	2
Transportavimas	LT	2
Laikymas	LT	2
Priežiūra ir aptarnavimas	LT	2
Pagalba gedimų atveju	LT	3
Garantija	LT	3
Priedai ir atsarginės dalys	LT	3
ES atitikties deklaracija	LT	3
Techniniai duomenys	LT	4

Aplinkos apsauga



Pakuotės medžiagos gali būti perdirbamos. Neišmeskite pakuočių kartu su buitinėmis atliekomis, bet atiduokite jas perdirbti.

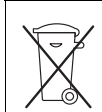

Naudotų prietaisų sudėtyje yra vertingų, antriniam žaliavų perdirbimui tinkamų medžiagų, todėl jie turėtų būti atiduoti perdirbimo įmonėms. Akumulatoriai, alyvos ir panašios medžiagos neturėtų patekti į aplinką. Todėl naudotus prietaisus šalinkite pagal atitinkamą antrinių žaliavų surinkimo sistemą.

Nurodymai apie sudedamąsias medžiagas (REACH)

Aktualią informaciją apie sudedamąsias dalis rasite adresu:

www.kaercher.com/REACH

Rizikos lygiai

⚠ PAVOJUS

Žymi gresiantį tiesioginį pavojų, galintį sukelti sunkius sužalojimus arba mirtį.

⚠ ĮSPĖJIMAS

Žymi galimą pavojų, galintį sukelti sunkius sužalojimus arba mirtį.

⚠ ATSARGIAI

Nurodo galimą pavojų, galintį sukelti lengvus sužalojimus.

DĖMESIO

Nuoroda dėl galimo pavojaus, galinčio sukelti materialius nuostolius.

Naudojimas pagal paskirtį

⚠ ĮSPĖJIMAS

Prietaisas nepritaikytas sveikatai pavojingoms dulkelms siurbti.

- Siurblys skirtas sausai ir drėgnai valyti grindų ir sienų paviršius arba gamybos patalpos siurbti.
- Šis prietaisas tinka pramoniniam naudojimui, pvz., sandėliavimo ir gamybos patalpose bei prie gamybos įrenginių.
- Šis prietaisas negali būti keliamas kranu.

Prietaiso dalys

- 1 Įtempimo svirtis
- 2 Filtrų dangtelis
- 3 Plokščiasis gofruotas filtras
- 4 Nuleidimo mechanizmo dešinioji atblokavimo svirtis
- 5 Elektros laidas
- 6 Siurbimo galvutės fiksatorius
- 7 Filtrų valymo rankena
- 8 Nešvarumų talpyklos kreipiamasis ratukas
- 9 Kaištis
- 10 Purvo rezervuaras
- 11 Tarpinis žiedas
- 12 Nuleidimo mechanizmo kairioji atblokavimo svirtis
- 13 Rotorius
- 14 Siurbimo antvamzdžio
- 15 Korpuso kreipiamasis ratukas su stovėjimo staudžiu
- 16 Antgalio grindims laikiklis
- 17 Važiuklė
- 18 Nešvarumų talpyklos rankena
- 19 Siurbimo vamzdžio laikiklis
- 20 Siurbimo galvutės rankena
- 21 Sukamasis jungiklis
- 22 Siurblio viršutinė dalis
- 23 Kintamosios srovės variklis
- 24 Išmetamasis vamzdis
- 25 Stūmimo rankena
- 26 Duomenų lentelė

Naudojimo pradžia

- Pastatykite prietaisą į darbo padėtį, jei reikia, įjunkite stovėjimo stabdį.
- Siurblio žarną (netiekiamą kartu su įrenginiu) įkiškite į siurbimo antvamzdį.
- Prieš dirbdami, patikrinkite nešvarumų talpyklos užpildymo lygį ir, jei reikia, ištuštinkite ją.
- Įsitinkinkite, ar tinkamai įdėta nešvarumų talpykla.
- Pritvirtinkite norimą priedą (netiekiami kartu su įrenginiu).

Elektros srovė

⚠ ATSARGIAI

Kiekvieną kartą keisdami tinklo laidą, patikrinkite variklio sukimosi kryptį.

Pastaba: Jei variklis sukasi tinkama kryptimi, iš išmetamojo vamzdžio angos juntama stipri oro srovė. Jei variklis sukasi priešinga kryptimi, oras yra įtraukiamas.

Paveikslas **A**

- Patikrinkite variklio sukimosi kryptį. Jei variklis sukasi priešinga kryptimi, sukeiskite prietaiso kištuko polių.

Valdymas

⚠ **ATSARGIAI**

Pažeidimo pavojus! Neuždenkite siurbimo galvutės įeinamųjų ir išeinamųjų oro angų.

⚠ **ATSARGIAI**

Siurbdami jokiū būdu nepašalinkite nė vieno iš dviejų plokščiųjų klostuotų filtrų.

Purvo rezervuaras

Pastaba: Nešvarumų talpyklą reikia ištuštinti, jei ji užpildyta 3 cm iki viršutinio krašto.

- Reguliariai tikrinkite nešvarumų talpyklos užpildymo lygį, kadangi prietaisas automatiškai neišsijungia.

Sausas valymas

⚠ **ATSARGIAI**

Pertvarkydami prietaisą iš drėgno į sausą siurbimą atkreipkite dėmesį į toliau pateikiamus dalykus.

Jei siurbdami sausas dulkes naudosite drėgną filtravimo elementą, jis gali užsikimšti ir tapti nebenaudojamas.

- Prieš naudojimą gerai išdžiovinkite drėgną filtrą arba pakeiskite jį sausu.
- Jei reikia, pakeiskite filtrą kaip aprašyta skyriuje „Techninė priežiūra ir aptarnavimas“.

Drėgnas valymas

Dėmesio: siurbdami didelius skysčių kiekius, reguliariai kontroliuokite purvo rezervuaro užpildymo lygį, kadangi per kelias minutes rezervuaras gali užsipildyti ir dėl išsilieti.

⚠ **ATSARGIAI**

Laikykitės vietinių nuostatų dėl nuotėkų vandens šalinimo.

- Baigę siurbti drėgnus nešvarumus: Išdžiovinkite plokščiąjį klostuotąjį filtrą. Talpyklą išvalykite drėgna šluoste ir nusauskinkite.

Sukamasis jungiklis

1	Prietaisas ĮJUNGTAS
0	Prietaisas IŠJUNGTAS

Prietaiso įjungimas

- Įkiškite elektros laido kištuką.
- Sukamuojų jungiklių įjunkite prietaisą.

Filtro valymas

Reguliariai valykite plokščiąjį klostuotą filtrą. **Paveikslas C**

- Išjungę įrenginį, kelis kartus ištraukite ir įstumkite filtro valymo rankeną.

Prietaiso išjungimas

- Sukamuojų jungiklių išjunkite prietaisą.
- Ištraukite elektros laido kištuką.

Po kiekvieno naudojimo

Filtro valymas

- Išjungę įrenginį, kelis kartus ištraukite ir įstumkite filtro valymo rankeną.

Ištuštinkite rezervuarą.

- Užfiksukite stovėjimo stabdžius.
- Paveikslas C**
- Patraukite į viršų nuleidimo mechanizmo atblokavimo svirtį.
- Patraukite į viršų stūmimo rankeną. Talpykla atblokuojama ir nuleidžiama.

Paveikslas D

- Už rankenos ištraukite talpyklą.
- Ištuštinkite kamerą.
- Vėl įdėkite talpyklą ir užblokuokite stūmimo rankeną.

⚠ **ISPĖJIMAS**



Suspaudimo pavojus! Fiksuodami jokiū būdu nelaikykite rankų tarp nešvarumų talpyklos ir tarpinio žiedo ir neikiškite jų prie pakėlimo mechanizmo. Abiem rankomis paėmę rankeną užfiksukite nešvarumų talpyklą.

Prietaiso valymas

- Prietaisą iš vidaus ir išorės nusiurbkite ir nuvalykite drėgna šluoste.

Prietaiso laikymas

- Apsukite ir paslėpkite tinklo kištuką.
- Apvyniokite siurbimo žarną apie stūmimo rankeną.
- Grindų antgalį ir siurbimo vamzdį įkiškite į laikiklius.
- Prietaisą palikite sausoje, pašaliniamis neprieinamoje patalpoje.

Transportavimas

⚠ **ATSARGIAI**

Sužalojimų ir pažeidimų pavojus! Transportuojant prietaisą, reikia atsižvelgti į jo svorį.

- Atleiskite stovėjimo stabdžius ir stumkite prietaisą stūmimo rankena.
- Norėdami perkelti prietaisą, imkite už važiuoklės, bet ne už stūmimo rankenos.
- Transportuojant įrenginį transporto priemonėse, jį reikia užfiksuoti pagal galiojančius reglamentus, kad neslystų ir neapvirštų.

Laikymas

⚠ **ATSARGIAI**

Sužalojimų ir pažeidimų pavojus! Pastatant laikyti prietaisą, reikia atsižvelgti į prietaiso svorį.

Šį prietaisą galima laikyti tik patalpose.

Priežiūra ir aptarnavimas

⚠ **PAVOJUS**

Prieš visus prietaiso priežiūros darbus išjunkite prietaisą ir ištraukite elektros laido kištuką iš tinklo lizdo.

Plokščiojo klostuoto filtro keitimas

Pastaba: Norint nuimti siurbimo galvutę, reikia dviejų asmenų.

- Atsklęskite ir nuimkite siurblio galvą.
- Atsklęskite ir nuimkite filtro dangtelį.
- Pakeiskite plokščiąjį klostuotą filtrą.
- Uždėkite ir užsklęskite filtro dangtelį.
- Atsargiai uždėkite, sureguliuokite ir užsklęskite siurbimo galvutę.

Pagalba gedimų atveju

⚠ PAVOJUS

Prieš visus prietaiso priežiūros darbus išjunkite prietaisą ir ištraukite elektros laidą iš tinklo lizdo.

Siurblio turbina neveikia

- Patikrinkite laidą, kištuką, saugiklį ir kištukinį lizdą.
- Įjunkite prietaisą.

Siurblio turbina veikia, tačiau prietaisas nesiurbia

Pastaba: Jei variklis sukasi tinkama kryptimi, iš išmeta-mo vamzdžio angos juntama stipri oro srovė. Jei variklis sukasi priešinga krypti, oras yra įtraukiamas.

Paveikslas 

- Patikrinkite variklio sukimosi kryptį. Jei variklis sukasi priešinga kryptimi, sukeiskite prietaiso kištuko polius.

Sumažėjo siurbimo jėga

- Pašalinkite susidariusius kamščius iš siurbimo antgalio, siurblio vamzdžio, siurbimo žarnos ar plokščiojo klostuoto filtro.
- Filtro valymas: išjungę įrenginį, kelis kartus ištraukite ir įstumkite rankeną.
- Patikrinkite, ar tvirtai laikosi siurbimo galva ir rezervuaras.
- Pakeiskite plokščiąjį klostuotą filtrą.

Siurbimo metu dulkės šalinamos laukan

- Tinkamai užblokuokite filtro dangtelį.
- Patikrinkite, ar tinkamai įstatyti plokščieji klostuoti filtrai.
- Pakeiskite plokščiąjį klostuotą filtrą.

Garantija

Kiekvienoje šalyje galioja mūsų įgaliotų pardavėjų nustatytos garantijos sąlygos. Galimus prietaiso gedimus garantijos galiojimo laikotarpiu pašalinsime nemokamai, jei tokių gedimų priežastis buvo netinkamos medžiagos ar gamybos defektai. Dėl garantinių gedimų šalinimo kreipkitės į savo pardavėją arba artimiausią klientų aptarnavimo tarnybą pateikdami pirkinį patvirtinantį kasos kvitą.

Priedai ir atsarginės dalys

Naudokite tik originalius priedus ir atsargines dalis, taip užtikrinsite, kad prietaisas būtų eksploatuojamas patikimai ir be trikčių.

Informaciją apie priedus ir atsargines dalis rasite čia: www.kaercher.com.

- Komplekte priedų nėra. Atsižvelgiant į naudojimo sritį, priedus reikia užsakyti atskirai.
- Atsarginės dalis ir priedus gausite iš pardavėjo arba Jūsų KÄRCHER filiale.

ES atitikties deklaracija

Šiuo pareiškiamo, kad toliau aprašyto aparato brėžiniai ir konstrukcija bei mūsų į rinką išleistas modelis atitinka pagrindinius ES direktyvų saugumo ir sveikatos apsaugos reikalavimus. Jei mašinos modelis keičiamas su mumis nepasitarus, ši deklaracija nebegalioja.

Gaminys: Drėgno ir sauso valymo siurblys

Tipas: 1.576-xxx

Specialios ES direktyvos:

2006/42/EB (+2009/127/EB)

2011/65/ES

2014/30/ES

Taikomi darnieji standartai:

EN 55014–1: 2017 + A11: 2020

EN 55014–2: 2015

EN 60335–1

EN 60335–2–69

EN IEC 61000–3–2: 2019

EN 61000–3–3: 2013 + A1: 2019

EN 62233: 2008

EN IEC 63000: 2018

Taikomi nacionaliniai standartai:

-

5.966-010

Pasirašantys asmenys yra įgalioti parduotuvės vadovėbės.



Vadovas

M. Pfister

Kärcher Industrial Vacuuming GmbH

Robert-Bosch-Straße 4-8

73550 Waldstetten (Germany)

Tel.: +49 7171 94888-0

Faks: +49 7171 94888-528

Waldstetten, 2021/11/04

Techniniai duomenys

		IVC 60/30 Ap
Tinklo įtampa	V	400
Dažnis	Hz	3~ 50
Nominalioji galia	W	3000
Kameros talpa	l	60
Oro kiekis (maks.)	l/s	68
Subatmosferinis slėgis (maks.)	kPa (mbar)	28,6 (286)
Saugiklio rūšis	--	IP X4
Apsaugos klasė	--	I
Siurbimo žarnos jungtis (C-DN/C-ID)	DN	70
Nominalusis žarnos storis	DN	40/50/70
Ilgis x plotis x aukštis	mm	970 x 690 x 1240
Filtro plokštuma	m ²	1,9
Tipinė eksploatacinė masė	kg	95
Aplinkos temperatūra (maks.)	°C	+40
Nustatytos vertės pagal EN 60335-2-69		
Garso slėgio lygis L _{pA}	dB(A)	77
Neapibrėžtis K _{pA}	dB(A)	1
Delno/rankos vibracijos poveikis	m/s ²	<2,5
Nesaugumas K	m/s ²	0,2

Maitinimo kabelis	H07RN-F 5x1,5 mm ²	
	Dalies Nr.:	Kabelio ilgis
EU	6.650-064.0	5 m



Перед першим застосуванням вашого пристрою прочитайте цю оригінальну інструкцію з експлуатації, після цього дійте відповідно неї та зберіть її для подальшого користування або для наступного власника.

- Перед першим використанням на виробництві обов'язково прочитайте вказівки з техніки безпеки № 5.956-249.0.
- Неслідування інструкції з експлуатації та брошури з правил безпеки може призвести до пошкодження пристрою та небезпеки для користувача та інших людей.
- Якщо виникають ошкодження при транспортуванні, негайно повідомте про це продавця.

Перелік

Захист навколишнього середовища	UK	1
Ступінь небезпеки	UK	1
Правильне застосування	UK	1
Елементи приладу	UK	1
Введення в експлуатацію	UK	1
Експлуатація	UK	2
Транспортування	UK	3
Зберігання	UK	3
Догляд та технічне обслуговування	UK	3
Допомога у випадку неполадок	UK	3
Гарантія	UK	3
Приладдя й запасні деталі	UK	3
Заява про відповідність Європейського співтовариства	UK	4
Технічні характеристики	UK	4

Захист навколишнього середовища

	Матеріали упаковки піддаються переробці для повторного використання. Будь ласка, не викидайте пакувальні матеріали разом із домашнім сміттям, віддайте їх для на переробку.
	Старі пристрої містять цінні матеріали, що можуть використовуватися повторно. Батареї, мастило та схожі матеріали не повинні потрапити у навколишнє середовище. Тому, будь ласка, утилізуйте старі пристрої за допомогою спеціальних систем збору сміття.

Інструкції із застосування компонентів (REACH)

Актуальні відомості про компоненти наведені на веб-вузлі за адресою:

www.kaercher.com/REACH

Ступінь небезпеки

⚠ НЕБЕЗПЕКА

Для небезпеки, яка безпосередньо загрожує та призводить до тяжких травм чи смерті.

⚠ ПОПЕРЕДЖЕННЯ

Для потенційно можливої небезпечної ситуації, що може призвести до тяжких травм чи смерті.

⚠ ОБЕРЕЖНО

Вказівка щодо потенційно небезпечної ситуації, яка може спричинити отримання легких травм.

УВАГА

Вказівка щодо можливої потенційно небезпечної ситуації, що може спричинити матеріальні збитки.

Правильне застосування

⚠ ПОПЕРЕДЖЕННЯ

Забороняється експлуатація пристрою для збору шкідливого для здоров'я пилу.

- Цей пілосос призначений для проведення вологого і сухого чищення поверхонь підлог і стін, або для використання як витяжного пристрою на виробничих ділянках.
- Пристрій призначений для застосування у промислових умовах, наприклад, в складських цехах і виробничих ділянках, а також в серійних машинах.
- Пристрій не призначений для перевантаження за допомогою крану.

Елементи приладу

- 1 Рукоятка затискача
- 2 Кришка фільтра
- 3 Плоский складчастий фільтр
- 4 Правий пристрій розблокування механізму відвала
- 5 Мережевий кабель
- 6 Фіксація головки всмоктування
- 7 Ручка для чищення фільтру
- 8 Напрямні ролики резервуару для сміття
- 9 Пробка
- 10 Ємкість для бруду
- 11 Переліжне кільце
- 12 Лівий пристрій розблокування механізму відвала
- 13 Робоче колесо
- 14 Усмоктувальний патрубков
- 15 Напрямні ролик шасі зі стопорним пристроєм
- 16 Тримач насадки для підлоги
- 17 Ходова частина
- 18 Рукоятка резервуару для сміття
- 19 Тримач для всмоктувальної трубки
- 20 Ручка всмоктувального елемента
- 21 Поворотний перемикач
- 22 Головка всмоктування
- 23 Двигун трифазного струму
- 24 Глушник відпрацьованого повітря
- 25 Тягова ручка
- 26 Заводська табличка

Введення в експлуатацію

- Привести пристрій у робочий стан. Якщо необхідно, скористатися стопорним пристроєм коліщат.
- Вставити всмоктувальний шланг (не входить до комплекту постачання) у всмоктувальний патрубок.
- Перед початком роботи перевірити рівень заповнення резервуару для сміття і випорожнити його при необхідності.
- Впевнитися, що резервуар для сміття встановлений правильно.
- Підключити бажане приладдя (не входить до комплекту постачання).

Підключення до джерела току

⚠ **ОБЕРЕЖНО**

При кожній заміні розетки перевірте напрямок обертання двигуна.

Вказівка: При правильному обраному напрямку обертання відчувається сильний потік повітря, що виходить із отвору глушника відпрацьованого повітря. При не правильному обраному напрямку повітря починає всмоктуватися.

Малюнок **A**

→ Перевірити напрямок обертання двигуна. При невірно обраному напрямку обертання поміняти місяцями полюси на штепсельній вилиці.

Експлуатація

⚠ **ОБЕРЕЖНО**

Небезпека ушкодження! Не закривати отвори для входу і виходу повітря на всмоктувальному елементі.

⚠ **ОБЕРЕЖНО**

Забороняється видалення складчастого фільтру під час роботи.

Резервуар для бруду

Вказівка: Резервуар для сміття слід очищувати, коли він заповнений на 3 см від верхнього краю.

– Слід регулярно перевіряти рівень заповнення резервуару для бруду, оскільки пристрій не видається автоматично.

Пилосос для сухої очистки

⚠ **ОБЕРЕЖНО**

При переході від вологого до сухого чищення слід прийняти до уваги:

Всмоктування сухого пилу з використанням вологого фільтруючого елемента може призвести до забиття фільтру та зробіть його непридатним для подальшого використання.

→ Слід добре висушити вологий фільтр або замінити його на сухий.
→ У разі потреби слід замінити фільтр, як вказано у розділі "Догляд та технічне обслуговування".

Вологе прибирання

Увага: Слід постійно контролювати рівень заповнення резервуару для бруду при зборі великої кількості рідини, оскільки заповнення резервуару відбувається протягом декількох секунд і може виникнути його переповнювання.

⚠ **ОБЕРЕЖНО**

Слідуйте місцевим нормам щодо стічних вод.

– Після завершення чищення у вологому режимі: Просушити складчастий фільтр. Очистити резервуар за допомогою вологої ганчірки та висушити.

Поворотний перемикач

1	Прилад ВМКН
0	Прилад ВИМКН

Ввімкнення пристрою

→ Вставте штепсельну вилку.
→ Ввімкнути прилад за допомогою поворотного перемикача.

Чистка фільтру

Регулярно проводити очищення складчастого фільтру.

Малюнок **B**

→ Декілька разів висунути і всунути ручку фільтру при включеному пристрої.

Вимкнути пристрій

→ Вимкнути прилад за допомогою поворотного перемикача.
→ Вітягніть мережеву штепсельну вилку.

Після кожного використання

Чистка фільтру

→ Декілька разів висунути і всунути ручку фільтру при включеному пристрої.

Спорожнити резервуар

→ Зафіксувати стопорні пристрої.
Малюнок **C**
→ Потягнути розблокування механізму відвала наверх.
→ Буксирну скобу пересунути наверх. Станеться розблокування і опускання резервуару.

Малюнок **D**

→ Зняти резервуар з рукоятки.
→ Випорожнити резервуар.
→ Заново встановити резервуар і зафіксувати за допомогою буксирної скоби.

⚠ **ПОПЕРЕДЖЕННЯ**



Небезпека здавлювання! Під час блокування у жодному випадку не тримати руки між резервуаром для сміття та переліжним кільцем, або поблизу механізму підйомника. Зафіксувати резервуар за допомогою натиснення двома руками на буксирну скобу.

Очистка пристрою

→ Очистити прилад зовні та всередині за допомогою пилососа та протерти його вологим рушником.

Зберігати пристрій

→ Від'єднати і змотати кабель живлення.
→ Обмотати всмоктувальний шланг довкола буксирної скоби.
→ Помістити насадку для підлоги і всмоктувальну трубку у відповідні тримачі.
→ Зберігайте пристрій у сухому приміщенні та захищайте від недозволеного використання.

Транспортування

⚠ **ОБЕРЕЖНО**

Небезпека отримання травм та uszkodжень! При транспортуванні слід звернути увагу на вагу пристрою.

- Опустити стоянкове гальмо та встановити пристрій на буксирну скобу.
- Для завантаження пристрій слід брати за шасі, а не за буксирну скобу.
- При перевезенні апарату в транспортних засобах слід враховувати місцеві діючі державні норми, направлені на захист від ковзання та перекидання.

Зберігання

⚠ **ОБЕРЕЖНО**

Небезпека отримання травм та uszkodжень! При зберіганні звернути увагу на вагу пристрою.

Цей прилад має зберігатися лише у внутрішніх приміщеннях.

Догляд та технічне обслуговування

⚠ **НЕБЕЗПЕКА**

До проведення будь-яких робіт слід вимкнути пристрій та витягнути штекер.

Заміна складчастого фільтра

Вказівка: Для того, щоб зняти всмоктувальний елемент потрібно дві людини.

- Висвободіть та зніміть всмоктуючу головку.
- Розблокувати й зняти кришку фільтра.
- Замініть складчастий фільтр.
- Встановіть та зафіксуйте кришку фільтра.
- Обережно надіти, вирівняти і зафіксувати всмоктувальний елемент.

Допомога у випадку неполадок

⚠ **НЕБЕЗПЕКА**

До проведення будь-яких робіт слід вимкнути пристрій та витягнути штекер.

Всмоктувальна турбіна не працює

- Перевірте провід, штепсельну вилку, запобіжник та розетку.
- Включіть пристрій.

Всмоктувальна турбіна працює, але пристрій не всмоктує

Вказівка: При правильно обраному напрямку обертання відчувається сильний потік повітря, що виходить із отвору глушника відпрацьованого повітря.

При не правильно обраному напрямку повітря починає всмоктуватися.

Малюнок **A**

- Перевірити напрямок обертання двигуна. При невірному обраному напрямку обертання поміняти місцями полюси на штепсельній вилці.

Знизилась сила всмоктування

- Видалити сміття з всмоктувального сопла, всмоктувальної трубки, всмоктувального шланга або складчастого фільтра.
- Чищення фільтру: Декілька разів висунути і всунути ручку при включеному пристрої.
- Перевірити правильність розташування всмоктувальної голівки та резервуару.
- Замініть складчастий фільтр.

При всмоктуванні виходить пил

- Правильно зафіксувати кришку фільтра.
- Перевірити правильність встановлення складчастого фільтра.
- Замініть складчастий фільтр.

Гарантія

У кожній країні діють умови гарантії, наданої відповідною фірмою-продавцем. Неполадки в роботі пристрою ми усуваємо безкоштовно протягом терміну дії гарантії, якщо вони викликані браком матеріалу чи помилками виготовлення. У випадку чинної гарантії звертяться до продавця чи в найближчий авторизований сервісний центр з документальним підтвердженням покупки.

Приладдя й запасні деталі

Слід використовувати лише оригінальні комплектуючі та оригінальні запасні деталі, тому що саме вони гарантують безпечну та безперебійну експлуатацію приладу.

Інформація щодо комплектуючих та запасних деталей міститься на сайті www.kaercher.com.

- Додаткове обладнання не входить до обсягу постачання. Додаткове обладнання, необхідне залежно від передбачуваної роботи, слід замовляти окремо.
- Запасні частини та спеціальне обладнання Ви зможете отримати у Вашого дилера або у філіалі фірми KÄRCHER.

Заява при відповідність Європейського співтовариства

Цим ми повідомляємо, що нижче зазначена машина на основі своєї конструкції та конструктивного виконання, а також у випущеній у продаж моделі, відповідає спеціальним основним вимогам щодо безпеки та захисту здоров'я представлених нижче директив ЄС. У випадку неузгодженої з нами зміни машини ця заява втрачає свою силу.

Продукт: Пилосос для сухого та вологого всмоктування

Тип: 1.576-xxx

Відповідна директива ЄС

2006/42/ЄС (+2009/127/ЄС)

2011/65/ЄС

2014/30/ЄС

Прикладні гармонізуючі норми

EN 55014-1: 2017 + A11: 2020

EN 55014-2: 2015

EN 60335-1

EN 60335-2-69

EN IEC 61000-3-2: 2019

EN 61000-3-3: 2013 + A1: 2019

EN 62233: 2008

EN IEC 63000: 2018

Запропоновані національні норми

-

5.966-010

Ті, хто підписалися діють за запитом та дорученням керівництва.

Член товариства, що має організаційно-розпорядчі функції

M. Pfister

Kärcher Industrial Vacuuming GmbH

Robert-Bosch-Straße 4-8

73550 Waldstetten (Germany)

Тел.: +49 7171 94888-0

Факс: +49 7171 94888-528

Waldstetten, 2021/11/04

Технічні характеристики

		IVC 60/30 Ap
Номинальна напруга	V	400
Частота	Hz	3~ 50
Номинальна потужність	W	3000
Місткість резервуару	l	60
Кількість повітря (макс.)	l/s	68
Нижній тиск (макс.)	kPa (mbar)	28,6 (286)
Ступінь захисту	--	IP X4
Клас захисту	--	I
Гніздо під'єднання шлангу(C-DN/C-ID)	DN	70
Номинальний діаметр всмоктувального шланга	DN	40/50/70
Довжина x ширина x висота	mm	970 x 690 x 1240
Поверхня фільтра	m ²	1,9
Типова робоча вага	kg	95
Температура навколишнього середовища (макс.)	°C	+40
Значення встановлено згідно стандарту EN 60335-2-69		
Рівень шуму L _{pA}	dB(A)	77
Небезпека K _{pA}	dB(A)	1
Значення вібрації рука-плече	m/s ²	<2,5
Небезпека K	m/s ²	0,2

Мережний кабель	H07RN-F 5x1,5 mm ²	
	№ деталі	Довжина кабелю
EU	6.650-064.0	5 m



THANK YOU!
MERCI! DANKE! ¡GRACIAS!



Registrieren Sie Ihr Produkt und profitieren Sie von vielen Vorteilen.

Register your product and benefit from many advantages.

Enregistrez votre produit et bénéficiez de nombreux avantages.

Registre su producto y aproveche de muchas ventajas.

www.kaercher.com/welcome



Bewerten Sie Ihr Produkt und sagen Sie uns Ihre Meinung.

Rate your product and tell us your opinion.

Évaluer votre produit et dites-nous votre opinion.

Reseñe su producto y díganos su opinión.

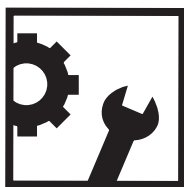

www.kaercher.com/dealersearch

Alfred Kärcher SE & Co. KG

Alfred-Kärcher-Str. 28-40

71364 Winnenden (Germany)

Tel.: +49 7195 14-0

Fax: +49 7195 14-2212

