



FILTERMIST



FILTERMIST

FX SERIES ***S SERIES***

Installation and Maintenance
Installation et Maintenance
Installation und Wartung
Installazione e Manutenzione
Instalación y Mantenimiento
安装与维护

Models : Modèles : Modelle : Modelli : Modelos : 型号

S200 : S400 : S800 : FX 4002 : FX5002 : FX6002 : FX7002



(GB) General Information

A Filtermist unit is an oil mist collector that use centrifugal impaction to remove or reclaim oil mist, coolant, fume and steam from manufacturing operations. This manual describes how to install and maintain your Filtermist unit. Please read all instructions before commencing any installation or maintenance work. Original instructions are in English, all other languages are translations of this.

(F) Généralités

L'unité Filtermist est un collecteur de brouillard d'huile qui utilise l'impaction centrifuge pour éliminer ou récupérer le brouillard d'huile, le liquide de refroidissement, les fumées et la vapeur provenant des opérations de fabrication. Ce manuel décrit comment installer et entretenir votre unité Filtermist. Veuillez lire toutes les instructions avant de commencer les travaux d'installation ou de maintenance. Les instructions originales sont en anglais, toutes les autres langues sont des traductions de l'originale.

(D) Allgemeine Informationen

Ein Filtermistgerät ist ein Ölnebelfänger, welcher einen Zentrifugalabscheider benutzt um Öl Nebel, Kühlmittel, Rauch und Dampf von Produktionsvorgängen zu beseitigen oder zu regenerieren. Diese Anleitung beschreibt, wie das Filtermistgerät zu installieren und zu warten ist. Bitte lesen Sie alle Anweisungen sorgfältig vor Montagebeginn, Inbetriebnahme oder Wartung. Die Original Anleitung ist in Englisch verfasst und alle anderen Sprachen wurden von dieser aus übersetzt.

(I) Informazioni Generali

L'Unità Filtermist è un aspiratore che utilizza la forza centrifuga er rimuovere alla fonte nebbia oleosa, fumoe e vapore dalle macchine utensili. Questo manuale descrive come installare e manuteneere correttamente l'unità Filtermist. Si chiede di leggere attentamente tutte le istruzioni riportate nel manuale prima di procedere all'installazione o alla manutenzione del filtro. Le istruzioni originali sono in Inglese, tutte le altre sono traduzioni.

(E) Información General

Una unidad Filtermist es un colector de neblina de aceite que utiliza la fuerza centrífuga para eliminar o recuperar la neblina de aceite, refrigerante, humo y vapor de las operaciones de fabricación. Este manual describe cómo instalar y mantener su unidad Filtermist. Lea todas las instrucciones antes de comenzar cualquier trabajo de instalación o mantenimiento. Las instrucciones originales están en Inglés, todos los demás idiomas son traducciones.

(C) 综述

菲特米斯得是一款油雾收集器，利用离心力，在加工生产期间，清除并收集油雾、冷却剂、烟雾及蒸汽等。此手册描述菲特米斯得产品安装及维护方式。在安装与维护之前，请阅读本手册所有说明。本手册说明初始版本为英文，其他语言为翻译本。

(GB) Warning!

1. Isolation from any power supply shall either be visible (visible break in the power supply circuits) or the isolation device is actuated to the off position and physically locked off.
2. The unit must not be operated without the case fitted.
3. At least 60 seconds must be allowed for the inner drum to stop rotating before the case is removed.
4. Oil leaks can be a hazard. The complete Filtermist system should be checked regularly for possible oil leaks. Daily visual checks of both unit and extraction duct are recommended.
5. Contact with oils, coolants etc. can cause skin disorders. Avoid contact with skin and eyes and wear PVC, neoprene or nitrile gloves, safety glasses and overalls when cleaning or working on the filter.
6. The unit to be used on wet applications only, e.g. Oil, emulsion, coolant.
7. The unit is not to be used on flammable, explosive, corrosive or dry applications, e.g dust, smoke, acid.
8. The unit is intended for indoor use only.



(F) Avertissement!

1. L'isolement de toute source d'alimentation doit être visible (rupture visible des circuits d'alimentation) ou le dispositif d'isolement est actionné en position d'arrêt et physiquement verrouillé.
2. L'appareil ne doit pas être utilisé sans le carter.
3. Il faut attendre au moins 60 secondes pour que le tambour interne cesse de tourner avant que le carter ne soit enlevé.
4. Les fuites d'huile peuvent constituer un danger. Le système Filtermist doit être vérifié régulièrement pour détecter d'éventuelles fuites d'huile. Des contrôles visuels quotidiens de l'unité et du conduit d'extraction sont recommandés.
5. Le contact avec des huiles, des liquides de refroidissement, etc. peut provoquer des troubles de la peau. Éviter le contact avec la peau et les yeux et porter des gants PVC, néoprène ou nitrile, des lunettes de sécurité et des salopettes lors du nettoyage ou du travail sur le filtre.
6. Il faut utiliser l'unité uniquement sur des applications humides, par ex. Huile, émulsion, liquide de refroidissement.
7. L'appareil ne doit pas être utilisé sur des applications inflammables, explosives, corrosives ou sèches, p.ex. poussière, fumée, acide.
8. L'appareil est prévu seulement pour une utilisation à l'intérieur.

(D) Warnung!

1. Die Isolation von jeder Stromversorgung muss entweder sichtbar sein (sichtbarer Bruch in der Power-Supply-Schaltung), oder das Isolationsgerät befindet sich in der Aus-Stellung und ist physisch abgesperrt.
2. Das Gerät darf nicht ohne das Gehäuse betrieben werden.
3. Es muss mindestens 60 Sekunden gewartet werden, damit sich die innere Trommel nicht mehr dreht, bevor das Gehäuse abgenommen werden kann.
4. Öl-Lecks können eine Gefahr darstellen. Das komplette Filtermist-System sollte auf mögliche Öl-Lecks rege Imäßig überprüft werden. Tägliche Sichtkontrolle der Einheit und der Abluftleitung werden empfohlen.
5. Kontakt mit Ölen, Kühlmittel etc. können Hauterkrankungen verursachen. Haut- und Augenkontakt sollten vermieden werden. Tragen Sie PVC-, Neopren- oder Nitril-Handschuhe, Schutzbrille und Overalls beim Reinigen oder arbeiten am Filter.
6. Das Gerät darf nur für nasse Stoffe, z. B. Öl, Emulsion, Kühlmittel verwendet werden.
7. Das Gerät darf nicht für brennbare, explosive, ätzende oder trockenen Anwendungen, z.B. Staub, Rauch, Säure verwendet werden.
8. Das Gerät ist nur für die Verwendung im Innenbereich zu benutzen.

(I) Attenzione!

1. Scollegare l'unità dalla corrente e posizionarla sull'off
2. L'unità non deve funzionare senza. Assicurarsi di aver rimontato l'intera struttura prima di avviare nuovamente l'unità.
3. Attendere minimo 60 secondi affinché la girante interna fermi la rotazione prima di togliere la struttura contenitiva.
4. La perdita di olio potrebbe causare danni. L'unità Filtermist dovrebbe essere controllata periodicamente. Consigliamo un controllo visivo giornaliero dell'unità e del drenaggio.
5. Il contatto con olii, lubrificanti, può causare danni alla pelle. Durante la manutenzione indossare sempre guanti in PVC o neoprene e occhiali di sicurezza per evitare il contatto con pelle e occhi
6. L'unità performa al meglio con applicazioni non a secco ad es. con olio, emulsionati, refrigeranti.
7. L'unità non deve funzionare con prodotti ad alta infiammabilità, esplosivi, corrosivi o applicazioni a secco, fumi, polveri, acidi.
8. L'unità è solamente per uso interno.



(E) ¡Advertencia!

1. El interruptor diferencial de cualquier fuente de alimentación debe ser visible (interruptor visible en los circuitos de alimentación) o bien el dispositivo de aislamiento pueda ser apagado y bloqueado físicamente.
2. La unidad no debe ser operada sin la carcasa integrada.
3. Debe dejar al menos 60 segundos para que el tambor interno deje de girar antes de abrir la carcasa.
4. Las fugas de aceite pueden ser un peligro. El sistema Filtermist completo debe ser revisado regularmente para detectar posibles fugas de aceite. Se recomiendan controles visuales diarios tanto de la unidad como del conducto de evacuación.
5. El contacto con aceites, refrigerantes, etc. puede causar trastornos cutáneos. Evite el contacto con la piel y los ojos y use guantes de PVC, neopreno o nitrilo, gafas de seguridad y monos de trabajo cuando limpie o trabaje en el filtro.
6. La unidad es de uso sólo en aplicaciones húmedas, por ejemplo, aceite, emulsión, refrigerante.
7. La unidad no debe utilizarse en aplicaciones inflamables, explosivas, corrosivas o secas, por ejemplo, polvo, humo, ácido.
8. La unidad está diseñada para uso en interiores solamente.

(C) 警告

1. 务必断开过滤器的电源 (电路开关可见的)或开关处于关闭状态并已锁死。
2. 没有装上防护罩壳之时不得启动过滤器。
3. 在打开防护罩壳之前至少要留60秒的时间让内鼓停止转动。
4. 油的渗漏是有害的。经常检查整个过滤系统是否有渗漏。建议每天检查过滤器及吸风管。
5. 接触油、冷却剂等会产生皮肤病。在清洗或操作过滤器时，避免皮肤及眼睛接触，佩戴PVC、氯丁橡胶或腈橡胶手套、安全眼睛及防护服。
6. 过滤器仅适应湿性工况下使用，如油、乳化剂、冷却剂等。
7. 过滤器不可在易燃、易爆、腐蚀性或干性工况中使用，例如粉尘、浓烟、酸液等。
8. 过滤器仅供室内使用



(GB) Installation Information

The following are typical installations and cover the majority of applications. For more advice on these or other installation methods please contact your local supplier.

Always try to position the extraction point as far as practically possible from the cutting area of the machine and so that mist is drawn away from the operator's working area. On installation when possible, the unit should be positioned for ease of access for maintenance, e.g. between 1040mm and 1370mm above the working level (providing the efficiency of the unit isn't compromised).

(F) Instructions d'installation

Les instructions suivantes couvrent la majorité des installations et des applications. Pour plus d'informations ou pour toute autre type d'installation, veuillez contacter votre revendeur local.

Toujours éloigner l'extraction le plus loin possible de la zone coupante de l'unité. Faire en sorte que le nuage soit expulsé de la zone de travail de l'opérateur. Lors de l'installation, lorsque cela est possible, l'unité doit être positionnée pour faciliter l'accès pour la maintenance, p. Entre 1040mm et 1370mm au-dessus du niveau de travail (à condition que l'efficacité de l'unité ne soit pas compromise).

(D) Installationsanleitung

Die folgenden Anweisungen sind allgemein gehalten und erfassen die meisten Anwendungen. Zur weiteren Beratung oder bei anderen Installationsmethoden wenden Sie sich bitte an ihren örtlichen Lieferanten.

Versuchen Sie immer, die Absaugstelle mit einem möglichst großen Abstand zum Schneidebereich der Maschine vorzusehen und zwar so, daß der Ölnebel vom Arbeitsbereich des Maschinisten weg geleitet wird. Bei der Installation sollte wenn möglich, das Gerät zur leichteren Zugänglichkeit für Wartungszwecke, z. B. zwischen 1040 und 1370mm oberhalb der Arbeitsebene positioniert werden (vorausgesetzt, die Effizienz des Gerätes ist nicht beeinträchtigt).

(I) Istruzioni per il montaggio

Le seguenti istruzioni si riferiscono ad installazioni tipiche e sono valide per la maggior parte delle applicazioni. Per ulteriori informazioni su questi o altri tipi di installazione, rivolgersi al proprio fornitore.

Posizionare sempre il punto d'estrazione il più lontano possibile dall'area di taglio della macchina e in modo che la nebbia venga eliminata dall'area di lavoro dell'operatore. Per mantenere la miglior efficienza possibile ed agevolare la manutenzione, l'unità andrebbe posizionata tra 1040 mm e 1370 mm sopra l'area di lavoro.

(E) Instrucciones para la instalación

Las instrucciones a continuación son relativas a instalaciones típicas y cubren la mayoría de aplicaciones. Para más información sobre éstas u otras instalaciones, rogamos contacten directamente con su suministrador habitual.

Es aconsejable posicionar el punto de extracción lo más lejos posible de la zona de corte de la máquina para que la neblina de aceite se aleja de la zona de trabajo del operario. Cuando sea posible, la unidad debe colocarse de tal manera que permita el fácil acceso para el mantenimiento, por ejemplo, Entre 1040mm y 1370mm por encima del nivel de trabajo (procurando que la eficiencia de la unidad no se vea comprometida).

(C) 安装资料

下述的是典型安装方法，适用大多数应用。需要更多建议或其他安装方法请与您的当地供应商联系。安装时尽可能把吸风位置远离机床的切削区并使油雾远离操作者工作区。在安装时，过滤器的安装位置尽可能地定位在易维护之处，例如工作台以上1040mm至1370mm之间(前提是过滤器效率不受影响)。

Mounting the Unit



(GB) Direct Mount To Machine Tool - Vertical

WARNING! Always ensure that the machine can support the weight of the unit (see table 1 on page 15)

(F) Montage vertical directement sur la machine outil.

ATTENTION! Toujours vérifier au préalable que la machine peut supporter le poids du système FILTERMIST. (Voir tableau page 15).

(D) Direkte Montage auf die Werkzeugmaschine - senkrecht

ACHTUNG! Achten Sie stets darauf, daß die Maschine das Gewicht des Geräts tragen kann (siehe Tabelle 1 auf Seite 15)

(I) Montaggio diretto alla macchina utensile - Verticale

ATTENZIONE! Controllare sempre che la macchina possa sostenere il peso dell'unità (vedere tabella 1 a pag.15).

(E) Montaje Directo en la máquina-herramienta - Vertical

¡AVISO! Siempre asegurar que la máquina puede aguantar el peso de la unidad (ver tabla 1 en página 15)

(C) 直接安装在机床上——顶部 - 注意：必须 确保机床足以支承所装过滤器的重量 (见11页表)



- (GB) Remove 4 x insert screws in base of unit.
- (F) Enlever les 4 vis fixant la base de l'unité.
- (D) 4 x Inbusschrauben am Unterteil des Geräts entfernen.
- (I) Togliere le 4 viti che fissano la base dell'unità.
- (E) Desmontar las 4 tuercas de inserción de la base de la unidad.
- (C) 卸下过滤器底部的4个螺钉



- (GB) Fit 4 x case studs (supplied with unit 8Nm).
- (F) Fixer les 4 goujons à la place. (fournis avec l'unité 8Nm).
- (D) 4 x Gehäusebolzen (mitgeliefert montieren 8Nm).
- (I) Montare i 4 prigionieri (forniti con l'unità 8Nm).
- (E) Colocar los 4 espárragos roscados (suministrados con la unidad).
- (C) 安装4个外壳用的固定螺栓 (和过滤器一起提供, 8Nm)



- (GB) Fit foam collar seal around inlet spigot (supplied with unit).
- (F) Monter le joint mousse autour de l'admission. (Fourni avec l'unité).
- (D) (Mitgelieferten) Gummidichtring um Lufteinlaß legen.
- (I) Montare il collare di tenuta in gomma spugnosa (fornito con l'unità) intorno all'entrata.
- (E) Montar el collarín de espuma alrededor de la espiga de entrada (suministrado con la unidad).
- (C) 安装橡胶密封圈套住进风口 (和过滤器一起提供)



- (GB) Cut extraction hole in machine enclosure.
- (F) Découper le trou d'extraction dans la paroi de la machine.
- (D) Absaugöffnung in Maschinengehäuse ausschneiden.
- (I) Tagliare il foro d'estrazione nella cappottatura della macchina.
- (E) Cortar un agujero en la guarda de protección.
- (C) 在机床罩壳上切割吸风口。



Mounting the Unit

(GB) Drill 4 x case stud fixing holes (see table on page 15 for hole size and case stud hole PCD).

(F) Percer 4 trous pour les goujons de fixation. (Voir tableau page 15 pour la taille des trous et l'écartement).

(D) 4 x Löcher zur Aufnahme der Gehäusebolzen bohren (siehe Tabelle auf Seite 15 für Lochgröße und Gehäusebolzenloch-PCD).

(I) Fare 4 fori per il fissaggio dei prigionieri (per grandezza dei prigionieri e diametro dei fori vedere tabella a pag. 15).

(E) Taladrar 4 agujeros para fijar los espárragos roscados. (ver tabla en la página 13 para el diámetro del agujero y la talla de los espárragos roscados PCD).

(C) 钻固定4个固定螺栓的孔 (孔的尺寸和间距见13页表)

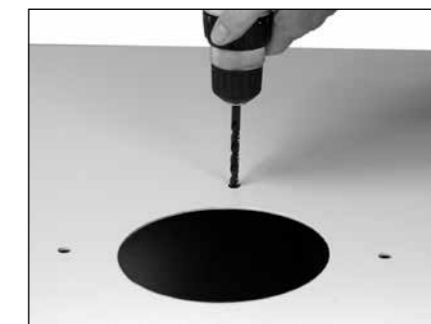

(GB) Cut hole for oil return tube (if required).

(F) Percer un trou pour le tube de retour d'huile. (Si nécessaire).

(D) Loch für Ölrückführschlauch schneiden (wenn erforderlich).

(I) Fare un foro per il tubo di ritorno dell'olio (se necessario).

(E) Cortar agujero para el tubo de drenaje del aceite (si es necesario).

(C) 为回油管开孔 (如有需要)



(GB) Fit oil return tube and position tube to drain oil back to machine enclosure, sump or collection vessel.

(F) Monter le tube de retour d'huile et le positionner pour que l'écoulement de l'huile se fasse dans le carter ou dans le récipient de collecte.

(D) Ölrückführschlauch so montieren, daß das Öl zurück in das Maschinengehäuse, die Ölwanne oder ein Sammelgefäß geleitet wird.

(I) Montare il tubo di ritorno dell'olio e posizionarlo in modo che l'olio spurghi nella cappottatura della macchina, nel carter o nel recipiente di raccolta.

(E) Colocar tubo de drenaje de aceite y posicionar de tal manera que el aceite es drenado hacia la guarda de protección, cárter o recipiente de colección.

(C) 安装回油管, 放置油管时使油流能回流到罩壳里或油箱里。



(GB) Position unit and secure.

(F) Positionner l'unité et fixer.

(D) Gerät positionieren und absichern.

(I) Posizionare l'unità e fissarla.

(E) Posicionar la unidad y fijar.

(C) 使过滤器就位并锁定。

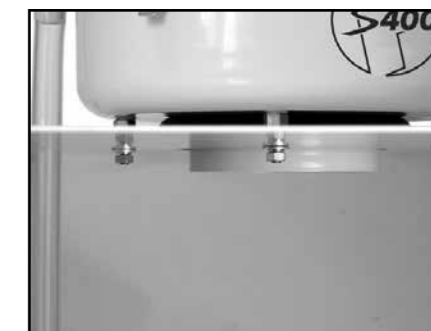

(GB) **IMPORTANT!** There must be no kinks or 'U' bends in the return tube. The end of the tube must not be submerged.

(F) **IMPORTANT!** Il ne doit y avoir aucun coude en U dans le tube de retour. L'extrémité du tube ne doit pas être immergée.

(D) **WICHTIG!** Es dürfen keine Knickstellen oder "U"-Krümmungen im Rückführschlauch vorhanden sein. Das Ende des Schlauchs darf nicht eingetaucht sein.

(I) **IMPORTANTE!** Sul tubo di ritorno non devono esserci attorcigliamenti o curve a "U". L'estremità del tubo non deve essere sommersa.

(E) **¡IMPORTANTE!** No debe haber cocas ni bucles en 'U' en el tubo de retorno. El extremo del tubo no debe sumergirse.

(C) 至关重要! 放置回油管时不能有打结或 'U' 形弯。管道末端不能被浸入油箱液面内。



- (GB) **Floor Stand Mount (S Series)**
- (F) **Montage sur socle (Série S)**
- (D) **Ständermontage (S Serie)**
- (I) **Montaggio su supporto (Serie S)**
- (E) **Montaje en pedestal (Serie S)**
- (C) **落地支架式安装 (S 系列)**



- (GB) Fit case studs as for Direct Mount (8Nm).
- (F) Monter les goujons de fixations comme pour le montage vertical (8Nm).
- (D) Gehäusebolzen wie bei der direkten Montage anbringen (8Nm).
- (I) Montare i prigionieri di fissaggio come per il montaggio diretto (8Nm).
- (E) Colocar espárragos roscados igual que para montaje directo (8Nm).
- (C) 装上外壳用固定螺栓如同直接安装方式 (8Nm)。



- (GB) Fit unit to stand (supplied separately) and secure.
- (F) Monter l'unité sur le socle (fourni séparément) et fixer.
- (D) Gerät auf (getrennt geliefertem) Stativ montieren und absichern.
- (I) Montare l'unità al supporto (fornito separatamente) e fissare.
- (E) Montar la unidad en el pedestal (suministrado por separado) y fijar.
- (C) 把过滤器安放到支架 (选购件) 上并锁紧。

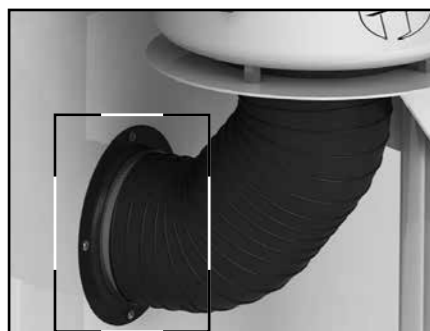

- (GB) Connect inlet of unit to extraction hole using suitable duct and adaptor (supplied separately).
- (F) Connecter l'unité à la machine en utilisant le flexible et le kit de fixation. (fournis séparément).
- (D) Einlaß des Geräts mit Hilfe eines geeigneten Schlauchs und Adapters (getrennt geliefert) an das Absaugloch anschließen.
- (I) Collegare l'apertura d'entrata dell'unità al foro d'estrazione con un condotto e adattatore appropriato (fornito separatamente).
- (E) Conectar la espiga de entrada de la unidad con el agujero de extracción mediante conducto y adaptador apropiado (suministrado por separado).
- (C) 使用合适的风管和连接器 (选购件) 把进风口和吸风口连好。

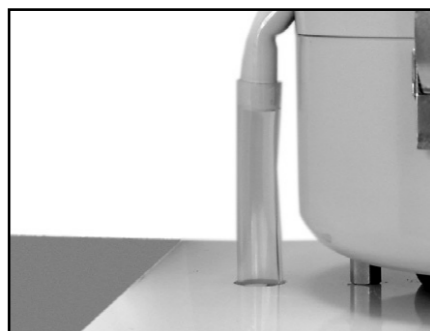

- (GB) Fit oil return tube and position tube to drain oil back to machine enclosure, sump or collection vessel.
- (F) Monter le tube de retour d'huile et le positionner pour que l'écoulement de l'huile se fasse dans le carter ou dans le récipient de collecte.
- (D) Ölrückführschlauch montieren und so positionieren, daß das Öl zurück in das Maschinengehäuse, die Ölwanne oder ein Sammelgefäß geleitet wird.
- (I) Montare il tubo di ritorno dell'olio e posizionarlo in modo che l'olio spurghi nella cappottatura della macchina, nel carter o nel recipiente di raccolta.
- (E) Colocar tubo de drenaje de aceite y posicionar de tal manera que el aceite es drenado hacia la guarda de protección, cárter o recipiente de colección.
- (C) 装上回油管，放置油管时使油流能回流到罩壳或油箱里。



- (GB) **IMPORTANT!** There must be no kinks or 'U' bends in the return tube. The end of the tube must not be submerged.
- (F) **IMPORTANT!** Il ne doit y avoir aucun coude en U dans le tube de retour. L'extrémité du tube ne doit pas être immergée.
- (D) **WICHTIG!** Es dürfen keine Knickstellen oder "U"-Krümmungen im Rückführschlauch vorhanden sein. Das Ende des Schlauchs darf nicht eingetaucht sein.
- (I) **IMPORTANTE!** Sul tubo di ritorno non devono esserci attorcigliamenti o curve a "U". L'estremità del tubo non deve essere sommersa.
- (E) **¡IMPORTANTE!** No debe haber cocas ni bucles en 'U' en el tubo de retorno. El extremo del tubo no debe sumergirse..
- (C) **至关重要!** 放置回油管时不能有打结或 'U' 形弯。管道末端不能被浸入油箱液面内。

- (GB) Secure stand to floor with floor bolts.
- (F) Fixer le socle avec les vis appropriées.
- (D) Den Ständer mit Bolzen am Boden befestigen.
- (I) Fissare il supporto al pavimento con le apposite viti.
- (E) Fijar el pedestal al suelo con las tuercas apropiadas.
- (C) 用地脚螺钉把支架固定在地板上。

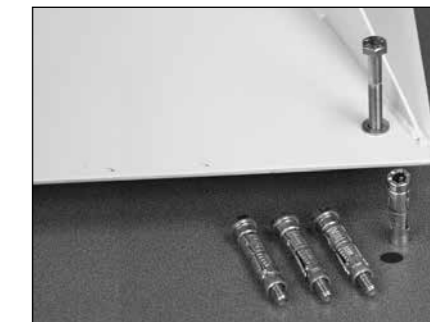

Mounting the Unit



- (GB) **Floor Stand Mount (FX Series)**
- (F) **Montage sur socle (Série FX)**
- (D) **Ständermontage (FX Serie)**
- (I) **Montaggio su supporto (Serie FX)**
- (E) **Montaje en pedestal (Serie FX)**
- (C) **落地支架式安装**



- (GB) Remove 4 x insert screws in top of unit at 90° intervals.
- (F) Enlever les 4 vis du sommet de l'unité à intervalles réguliers.
- (D) 4 x Inbusschrauben aus oberem Teil des Geräts in Abständen von 90° entfernen.
- (I) Togliere le 4 viti situate sul lato superiore dell'unità a intervalli di 90°.
- (E) Desmontar las 4 tuercas de inserción en la parte superior de la unidad a intervalos de 90°.
- (C) 卸下过滤器外壳上部侧面的4个间隔90度的螺丝。



- (GB) Screw in 4 x eyebolts with nylon washers.
- (F) Visser 4 vis œillets avec les rondelles en Nylon.
- (D) 4 x Ösen mit Nylondichtringen einschrauben.
- (I) Avvitare 4 viti a occhio con rondelle di nylon.
- (E) Atornillar los 4 pernos con arandelas de nilón.
- (C) 拧进4个带尼龙垫圈的羊眼螺栓。



- (GB) Tighten eyebolts until horizontal.
- (F) Serrer les œillets jusqu'à l'horizontale.
- (D) Ösen anziehen, bis sie horizontal sind.
- (I) Serrare le viti finché gli occhielli non siano in posizione orizzontale.
- (E) Apretar los pernos hasta una posición horizontal.
- (C) 拧紧羊眼螺栓至水平。



- (GB) Fit safety nuts on eyebolt threads inside of unit.
- (F) Serrer les contre-écrous de sécurité à l'intérieur de l'unité.
- (D) Sicherheitsmuttern auf Ösengewinden im Inneren des Geräts montieren.
- (I) Montare i controdadi ai filetti delle viti all'interno dell'unità.
- (E) Colocar tuercas de seguridad en la rosca de los pernos en el interior de la unidad.
- (C) 在过滤器内锁紧羊眼螺栓的安全螺母。



Mounting the Unit

- (GB) Position unit in stand and secure unit with bolts (supplied with unit).
- (F) Positionner l'unité dans le support et fixer avec les boulons. (Fournis avec l'unité).
- (D) Gerät auf Ständer setzen und mit (gelieferten) Bolzen absichern.
- (I) Posizionare l'unità nel supporto e fissare con i bulloni (forniti con l'unità).
- (E) Posicionar la unidad en el pedestal y fijar la unidad con las tuercas (suministradas con la unidad).
- (C) 把过滤器安放到支架上并用螺栓（随同过滤器供应）锁紧。



- (GB) Connect inlet of unit to extraction hole using suitable duct and adaptor (supplied separately).
- (F) Connecter l'unité à la machine en utilisant le flexible et le kit de fixation (fournis séparément).
- (D) Lufteinlaß des Geräts mit Hilfe eines geeigneten Schlauchs und Adapters (getrennt geliefert) an Absaugöffnung anschließen.
- (I) Collegare l'apertura d'entrata dell'unità al foro d'estrazione con un condotto e adattatore appropriato (fornito separatamente).
- (E) Conectar la espiga de entrada de la unidad con el agujero de extracción mediante conducto y adaptador apropiado (suministrado por separado).
- (C) 使用合适的风管和连接器（选购件）把进风口和吸风口连好。

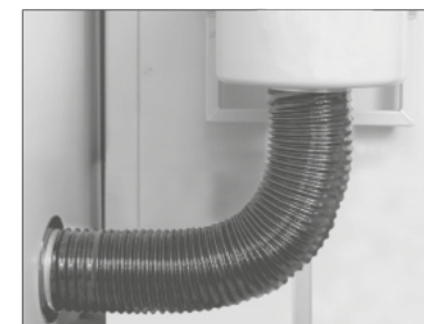

- (GB) Fit oil return tube and position tube to drain oil back to machine enclosure, sump or collection vessel.
- (F) Monter le tube de retour d'huile et le positionner pour que l'écoulement de l'huile se fasse dans le carter ou dans le récipient de collecte.
- (D) Ölrückführschlauch montieren und so positionieren, daß Öl zurück in das Maschinengehäuse, die Ölwanne oder ein Sammelgefäß geleitet wird.
- (I) Montare il tubo di ritorno dell'olio e posizionarlo in modo che l'olio spurghi nella cappottatura della macchina, nel carter o nel recipiente di raccolta.
- (E) Colocar tubo de drenaje de aceite y posicionar de tal manera que el aceite es drenado hacia la guarda de protección, cárter o recipiente de colección.
- (C) 装上回油管，放置油管时使油流能回流到罩壳里或油箱里。



- (GB) **IMPORTANT!** There must be no kinks or 'U' bends in the return tube. The end of the tube must not be submerged.
- (F) **IMPORTANT!** Il ne doit y avoir aucun coude en U dans le tube de retour. L'extrémité du tube ne doit pas être immergée.
- (D) **WICHTIG!** Es dürfen keine Knickstellen oder "U"-Krümmungen im Rückführschlauch vorhanden sein. Das Ende des Schlauchs darf nicht eingetaucht sein.
- (I) **IMPORTANTE!** Sul tubo di ritorno non devono esserci attorcigliamenti o curve a "U". L'estremità del tubo non deve essere sommersa.
- (E) **¡IMPORTANTE!** No debe haber cocas ni bucles en "U" en el tubo de retorno. El extremo del tubo no debe sumergirse..
- (C) 至关重要！放置回油管时不能有打结或“U”形弯。管道末端不能被浸入油箱液面内。

- (GB) Secure stand to floor with floor bolts.
- (F) Fixer le socle avec les vis appropriées.
- (D) Den Ständer mit Bolzen am Boden befestigen.
- (I) Fissare il supporto al pavimento con le apposite viti.
- (E) Fijar el pedestal al suelo con las tuercas apropiadas.
- (C) 用地脚螺钉把支架固定在地板上。

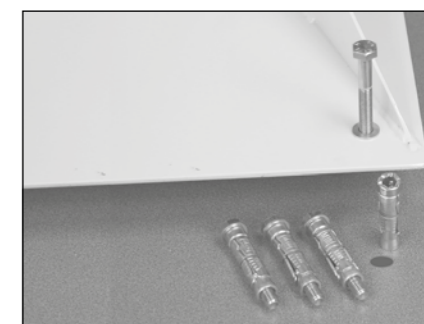



(GB) Electrical Connection

Filtermist motors are wound for low & high voltage and operate on 50Hz & 60Hz as shown in the table below. A connection diagram can be found inside the motor terminal box.

The motors must be connected via a 3-phase, direct-on-line starter and isolator with suitable thermal overloads or via an independent supply in the machine control panel.

On start-up the motor will draw current in excess of that shown on the motor plate. Ensure that appropriate fuses are used.

IMPORTANT! The unit must run in the direction indicated by the arrow on the upper section and must run continuously. To change rotation, swap any two supply wires. It must not be wired to switch on and off with the machine cycle. The Filtermist unit can only be started by using the control device provided for that purpose. This also applies when restarting the machinery after a stoppage.

(F) Connexions électriques

Les moteurs du Filtermist sont prévus pour bas et haut voltage et fonctionnent en 50 ou 60 Hz comme indiqués sur le tableau suivant. Un schéma de câblage est disponible à l'intérieur du boîtier du moteur.

Les moteurs doivent être connectés en triphasé, l'interrupteur en direct et isolé avec thermo fusible, ou par une alimentation fournie dans le panneau de contrôle de la machine.

Au démarrage le moteur pompera plus de courant que ce qu'il y a indiqué sur la plaque moteur. Soyez sûr que les fusibles sont bien ceux indiqués.

IMPORTANT! Les unités doivent tourner dans le sens de la flèche indiquée sur la partie supérieure et doivent tourner de manière constante. Pour changer le sens de rotation inverser un des deux fils d'alimentation. Ne pas câbler de façon à ce que la mise en marche et l'arrêt se fasse avec le cycle de la machine. Le Filtermist ne peut être mis en fonctionnement qu'après raccordement à un élément de protection adapté et conforme. Ceci s'applique aussi lors du redémarrage e de la machine.

(D) Elektrischer Anschluß

Filtermist Motoren haben eine Wicklung, die für niedrige & hohe Spannung geeignet ist, und funktionieren mit 50Hz & 60Hz, wie in der nachstehenden Tabelle gezeigt. Ein Anschlußdiagramm befindet sich im Klemmkasten des Motors.

Die Motoren müssen über einen 3-Phasen-, Hauptschalter und Trennschalter mit geeignetem Überlastschutz oder über eine unabhängige Versorgung auf dem Maschinenschaltfeld angeschlossen werden.

Beim Einschalten beansprucht der Motor mehr Strom als auf dem Motorschild angegeben. Darauf achten, daß geeignete Sicherungen verwen- det werden.

WICHTIG! Das Gerät muß sich kontinuierlich in die Richtung drehen, die von einem Pfeil auf dem oberen Geräteteil angezeigt wird. Um die Drehrichtung zu ändern, zwei beliebige Versorgungsdrähte auswechseln. Es darf nicht so verdrahtet sein, daß es sich mit dem Maschinenzyklus ein- und ausschaltet. Die Filtermist-Einheit kann nur mithilfe der Steuereinrichtung, die für diesen Zweck zur Verfügung gestellt ist, gestartet werden. Dies gilt auch bei einem Neustart nach einem Stillstand der Maschine.

(I) Collegamento elettrico

I motori Filtermist hanno avvolgimenti di bassa e alta tensione e funzionano a 50 Hz e 60 Hz, come indicato dalla tabella seguente. All'interno della morsettiera del motore è fornito uno schema di cablaggio.

Il collegamento dei motori deve essere trifase mediante avvitore diretto in linea e sezionatore con appropriata protezione da sovraccarico o mediante un'alimentazione indipendente nel quadro di comando della macchina.

Al momento dell'avviamento, il consumo di corrente del motore sarà superiore a quello indicato sulla sua targhetta. Assicurare che vengano usati i fusibili appropriati.

IMPORTANTE! L'unità deve girare nella direzione indicata dalla freccia sulla sezione superiore e deve funzionare continuamente.

Per cambiare la direzione di rotazione, scambiare due cavi di alimentazione. L'unità non deve essere cablata in modo da accendersi e spegnersi con il ciclo della macchina. L'unità Filtermist deve essere accesa dall'apposito pannello di controllo remoto ogni qualvolta viene riaccesa dopo uno stop.

(E) Conexión Eléctrica

Los motores Filtermist estan bobinados para voltaje alto y bajo y funcionan a 50Hz & 60Hz – ver tabla abajo. El esquema eléctrico está situado en el interior de la caja de bornes del motor.

Los motores deben ser conectados a través de un arrancador y un seccionador trifásicos montados directamente sobre la línea, dotados con relé térmico de sobrecarga apropiados, o bien por medio de una alimentación eléctrica independiente en el cuadro de control de la máquina. Al arrancar la unidad, el consumo de corriente de la unidad sobrepasará el consumo indicado en la placa de características. Asegurarse de que se utilicen los fusibles apropiados.

¡IMPORTANTE! La unidad debe girar en el sentido indicado por la flecha que hay en la sección superior y debe funcionar de forma continua. Para cambiar el sentido de giro, intercambiar dos de los cables de alimentación eléctrica. No debe conectarse de modo que arranque e pare con el ciclo de la máquina. La unidad Filtermist sólo se puede arrancar utilizando el dispositivo apropiado para ello. Esto también se aplica cuando reiniciemos la maquinaria después de un paro.

(C) 接电方式

Filtermist 的电机适用于如下表所列的50Hz或60Hz高压和低压两种使用范围。在电机接线盒内可见到连接图。

电机必须通过三相直接连接启动器和合适的热过载保护器并且单独供电连接到机床的控制板上。

在启动电机时启动电流会超过电机铭牌所示。要确保使用合适的保险丝。

至关重要! 过滤器必须按外壳上部箭头所示方向连续转动。要改变运转方向只需换接任意两条供电线。绝对不要接到控制机床加工循环的开关上频繁启停。过滤器必须通过专用控制装置来启动。在停工期结束重启机床时,过滤器也须如此。



(GB) Recommended Overload Setting and Terminal Connection. Overloads to be set no higher than 125% of the motors full load current.

(F) Réglage de la surtension et connexion. Le réglage du disjoncteur pour les surcharges ne doit pas excéder 125% du courant nominal du moteur.

(D) Einstellung des Überspannungsschutzes und Anschluß an Bedieneinheit. Der Überlastschutz ist auf maximal 125% des Volllaststroms des Motors einzustellen.

(I) Schema di Collegamento. Il sovraccarico non deve superare il 125% della tensione motore.

(E) Dispositivo de Protección (de sobrecarga) y Terminal de Conexión. Las sobrecargas no deben superar el 125% de la capacidad de carga del motor.

(C) 过载设置和终端连接。过载保护设定值不高于电机全负荷工作下电流的125%。

LOW VOLTAGE 低压方式	recommended overload settings					
	200v		220v		230v	
		50hz	60hz	50hz	60hz	60hz
0.18kw	FLC	1.02	1.02	1.02	1.02	1.02
0.55kw	FLC	2.7	2.6	2.7	2.6	2.6
1.1kw	FLC	4.4	4.6	4.4	4.6	4.6
1.5kw	FLC	6.3	6.3	6.3	6.3	6.3
2.2kw	FLC	8.8	NA	8.8	9.4	9.4

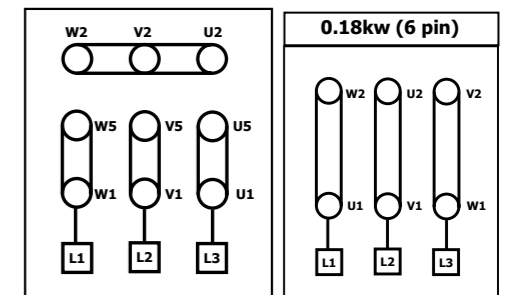

(GB) **IMPORTANT!** Please note that for 230/240v, 50HZ applications, special motors are required. For more information, contact your supplier.

(F) **IMPORTANT!** L'utilisation de moteurs électriques spéciaux est nécessaire pour les applications 50HZ a 230/240v. Pour plus de renseignements, veuillez contacter votre fournisseur.

(D) **WICHTIG!** Bitte beachten, daß für 230/240V, 50 Hz Anwendungen spezielle Motoren erforderlich sind.

Für weitere Informationen wenden Sie sich bitte an Ihren Lieferanten.

(I) **IMPORTANTE!** Per applicazioni a 230/240v, 50HZ, sono necessari dei motori speciali. Per ulteriori informazioni contattare il proprio fornitore.

(E) **¡IMPORTANTE!** Sírvase notar que para las aplicaciones de 230/240v, 50HZ, se necesitan motores especiales. Para más información póngase en contacto con su proveedor.

(C) 至关重要! 请注意特殊电机需要在230/240V, 50Hz时应用。

HIGH VOLTAGE 高压方式	recommended overload settings				
	380v	400v	440v	460v	480v
	50hz	50hz	60hz	60hz	60hz
0.18kw	FLC	1.02	1.02	1.02	1.02
0.55kw	FLC	1.35	1.35	1.3	1.3
1.1kw	FLC	2.2	2.2	2.3	2.3
1.5kw	FLC	3.15	3.15	3.15	3.15
2.2kw*	FLC	4.4	4.4	4.7	4.7

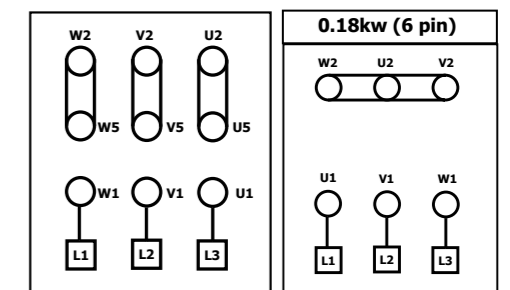

(GB) **IMPORTANT!** FX7002 must only be used with 50hz supply. Do not use on 60HZ applications.

(F) **IMPORTANT!** Le FX7000 ne peut être utilisé que sur une alimentation 50HZ. Ne pas utiliser d'alimentation 60HZ.

(D) **WICHTIG!** FX7002 dürfen nur mit 50hz verwendet werden. Nicht bei 60hz Anwendungen verwenden.

(I) **IMPORTANTE!** FX7002 puo' essere utilizzato SOLO a 50Hz. Non utilizzare con 60Hz.

(E) **¡IMPORTANTE!** FX7002 sólo debe utilizarse con una alimentación de 50Hz. No lo utilice en aplicaciones de 60 Hz.

(C) 至关重要! FX7002 电源频率必须使用50赫兹, 60赫兹禁用!



Isolator

- (GB) (EU Countries only) Machine Directive 2006/42/EC. The unit can be supplied with an isolator and switch complete with motor protection overload if requested. The overload starter must be selected to suit different sized units or voltage (see table on page 13). Speak to your local Filtermist distributor for more information. If an isolator is not requested, the motors must be connected via a direct – on – line starter and isolator with suitable thermal overloads or via an independent supply from control panel. The Filtermist unit must be provided with a clearly identified, readily accessible electrical isolation point providing all-pole disconnection which has the facility for lock-off, and positioned between 0.60 and 1.7m above the working surface. The isolator allows the unit to be classed as a machine, according to the machine directive 2006/42/EC.
- (F) (Pays de l'UE seulement) Directive Machines 2006/42 / CE. L'unité peut être fournie avec un isolateur et un interrupteur avec surcharge de protection du moteur si demandé. Le démarreur de surcharge doit être sélectionné pour s'adapter à des unités ou à une tension de taille différente (voir tableau page 13). Contacter votre distributeur Filtermist local pour plus d'informations. Si un isolateur n'est pas demandé, les moteurs doivent être raccordés par l'intermédiaire d'un démarreur et d'un sectionneur direct avec des surcharges thermiques appropriées ou par une alimentation indépendante du tableau de commande. L'unité Filtermist doit être pourvue d'un point d'isolement électrique clairement identifié, facilement accessible, assurant une déconnexion de tous les pôles qui a la possibilité de se bloquer et se trouve entre 0,60 et 1,7 m au-dessus de la surface de travail. L'isolateur permet de classer l'appareil comme une machine, conformément à la directive machine 2006/42 / CE.
- (D) (Nur EU-Länder) Maschine Richtlinie 2006/42/EG. Das Gerät kann mit einem Isolator geliefert werden und auf Wunsch auch mit kompletter Motorschutz-Überlastung. Das Überlastungs-Startpaket kann in verschiedenen Größen, Einheiten oder Spannungen ausgewählt werden (siehe Tabelle auf Seite 13). Sprechen Sie mit Ihrem lokalen Filtermist-Händler für weitere Informationen. Wenn ein Isolator nicht gewünscht wird, müssen die Motoren über einen direkten – On – Linie Starter und Isolator mit geeigneten thermischen Überlastungen oder über eine unabhängige Versorgung von Control Panel angeschlossen werden. Die Filtermist-Einheit muss mit einer leicht zugänglichen galvanischen Trennung klar elektrisch getrennt sein und ein Lock-off zwischen 0,60 und 1,7 m über der Arbeitsfläche positioniert haben. Mit Isolator kann das Gerät als eine Maschine eingestuft werden, gemäß der Maschinen-Richtlinie 2006/42/EG.
- (I) (Solo paesi EU) Direttiva Macchine 2006/42/EC. L'unità può essere fornita con un isolamento elettrico e un interruttore completo a protezione del sovraccarico del motore, se richiesto. Lo starter per il sovraccarico del motore deve essere scelto in base al modello dell'unità o del voltaggio (vedi tabella pag.13). Contatta il distributore locale per maggiori informazioni. Se non è richiesto un isolamento elettrico, il motore deve essere connesso in maniera diretta con lo starter della macchina o indirettamente tramite pannello di controllo. L'unità Filtermist deve essere fornita con un chiaro e leggibile e accessibile punto di isolamento elettrico con tutti i punti di disconnessione, lock-off, posizionato tra 0,60 e 1,7 m sopra l'area di lavoro. L'isolamento permette di essere classificati come macchina come richiesto dalla direttiva macchine 2006/42/EC.
- (E) (Sólo en los países de la UE) Directiva 2006/42 / CE sobre máquinas. La unidad se puede suministrar con un interruptor diferencial y un interruptor magneto térmico si se solicita. El arrancador de sobrecarga debe seleccionarse para adaptarse a las diferentes unidades por tamaño y voltaje (consulte la tabla en la página 13). Dirijase a su distribuidor local Filtermist para obtener más información. Si no se solicita el interruptor diferencial, los motores deben conectarse directamente al panel de control en la línea. El interruptor diferencial deberá ponerse independientemente al panel de control de la máquina si es necesaria. La unidad Filtermist debe ir provista de un punto de aislamiento eléctrico claramente identificado y fácilmente accesible que proporcione una desconexión de todos los polos para un acceso rápido de intervención. Esta debe instalarse entre 0,60 y 1,7 m por encima de la superficie de trabajo. Así el interruptor diferencial permite que la unidad sea clasificada como una máquina, según la directiva de máquinas 2006/42 / CE.
- (C) (仅欧盟国家适用) 设备条令 2006/42/EC。如有需要，过滤器可配置隔离器与电机过载保护开关。过载启动器必须与过滤器型号或电压相匹配 (请见第13页表格)。如需更多信息，请与您当地代理商联系。如不需隔离器，则电机必须与线上启动器及相应的热过载隔离器直连，或者与控制柜中独立电源连接。过滤器上必须要有明显的可识别的电源隔离器位置，可全极断开，并有相应锁闭装置。可定位于工作台之上的0.6至1.7米处。根据设备条令 2006/42/EC，隔离器使过滤器归属到机器范畴。

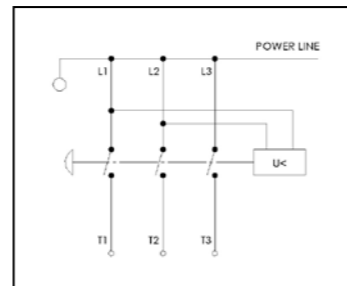
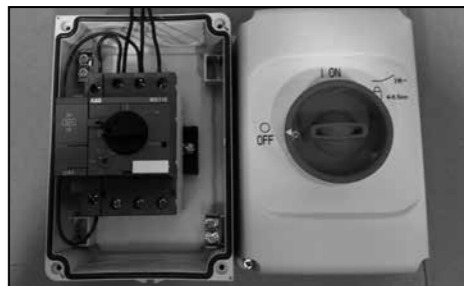

- (GB) **IMPORTANT!** Ensure when connecting power to the unit that excess electrical cable is NOT wrapped around the motor.
- (F) **IMPORTANT!** Assurez-vous lors de la connexion de l'appareil que l'excès de câble électrique n'est PAS enroulé autour du moteur.
- (D) **WICHTIG!** Vergewissern Sie sich beim Anschließen der Stromversorgung an das Gerät, dass das überschüssige Stromkabel nicht um den Motor gewickelt ist.
- (I) **IMPORTANTE!** Assicurarsi che quando l'unità venga connessa alla corrente, il cavo in eccedenza NON sia attorcigliato attorno al motore.
- (E) **¡IMPORTANTE!** Asegúrese de que al conectar el aparato el exceso de cable de alimentación no esté enrollado alrededor del motor.
- (C) 注意！当主机接线时，确保长度过剩的电线不要缠绕在电机上。



Installation Data

- (GB) **Further installation data**
- (F) **Données supplémentaires d'installation**
- (D) **Weitere Installationsdaten**
- (I) **Ulteriori dati d'installazione**
- (E) **Datos de instalación adicionales**
- (C) **安装用的其它数据**

(GB) Model (F) Modèle (D) Modell (I) Modello (E) Modelo (C) 型号	(GB) EXTRACTION HOLE DIAMETER (F) DIAMETER DE TROU (D) ABSAUGÖFFNUNG DURCHMESSER (I) DIAM. FORO INGRESSO (E) DIÁM. AGUJERO DE ENTRADA (C) 吸风口直径	(GB) CASE STUD HOLE PCD (F) PCD DES TROUS DE GOUJON DU CARTER (D) GEHÄUSEBOLZEN LOCH-PCD (I) PCD FORI PER PRIGIONIERI SCATOLA (E) PCD DE LOS AGUJEROS DEL ESPÁRRAGO DE LA CAJA (C) 外壳固定螺栓孔的分布圆直径	(GB) CASE STUD HOLE DIAMETER (F) DIAMÈTRE DU TROU DE GOUJON DU CARTER (D) GEHÄUSEBOLZENLOCH DURCHMESSER (I) DIAMETRO FORO PRIGIONIERO SCATOLA (E) DIÁMETRO DEL AGUJERO DEL ESPÁRRAGO DE LA CAJA (C) 外壳固定螺栓孔的直径	(GB) UNIT WEIGHT (F) POIDS D'UNITÉ (D) GEWICHT DES GERÄTS (I) PESO UNITÀ (E) PESO DE LA UNIDAD (C) 单台重量	(GB) UNIT NOISE (F) BRUIT DE L'UNITÉ (D) GERÄUSCH (I) RUMORE (E) RUIDO DE LA UNIDAD (C) 噪音
S200	80mm	190mm	10mm	9kg	62 dB
S400	155mm	250mm	10mm	14kg	65 dB
S800	155mm	250mm	10mm	15kg	67 dB
FX4002	155mm	275mm	10mm	25.8kg	70 dB
FX5002	205mm	275mm	10mm	31.8kg	71 dB
FX6002	205mm	275mm	10mm	36.8kg	73 dB
FX7002	205mm	275mm	10mm	36.8kg	73 dB



- (GB) **Every 1000 Hours Running Time** (Use Filter Kit 4; see page 24&25)
- (F) **Toutes les 1000 heures d'utilisation** (utiliser kit maintenance filtre 4; voir page 24&25)
- (D) **Alle 1000 Betriebsstunden** (Filterkit 4 verwenden; siehe Seite 24&25)
- (I) **Ogni 1000 ore di funzionamento** (utilizzare kit manutenzione filtro 4; vedere pagina 24&25)
- (E) **Cada 1000 horas de funcionamiento** (utilizar kit de mantenimiento de filtro 4, ver página 24&25)
- (C) 每运转1000小时。(使用滤材套装4, 请见24,25页)



- (GB) Undo safety latch and clips
- (F) Déverrouiller le loquet de sécurité et les clips
- (D) Wiederherstellung der Sicherheitsverriegelung und Clips
- (I) Annulla blocco di sicurezza e clips
- (E) Abrir el pestillo de seguridad y los clips
- (C) 松开安全锁及卡扣。



- (GB) Separate top and bottom of case.
- (F) Séparer la partie haute de la partie basse.
- (D) Ober- und Unterteil des Gehäuses voneinander trennen.
- (I) Separare la sezione superiore da quella inferiore.
- (E) Separar la parte superior de la parte inferior de la carcasa.
- (C) 把外壳的上下两部份分开。



- (GB) Remove old seal.
- (F) Oter le vieux joint.
- (D) Alte Dichtung entfernen.
- (I) Togliere la guarnizione di tenuta vecchia.
- (E) Desmontar la junta de estanqueidad usada.
- (C) 取走旧的密封圈。



- (GB) Clean area where top and bottom of case join & clean drain hole.
- (F) Nettoyer la couronne où les demis carters se rejoignent et nettoyer le trou d'évacuation.
- (D) Wo Ober- und Unterteil des Gehäuses zusammentreffen, den Bereich und Abflubloch säubern.
- (I) Pulire l'area di giunzione della sezione superiore e inferiore e pulire il foro di spurgo.
- (E) Limpiar la zona en donde se unen la parte superior y la parte inferior de la carcasa. Limpiar el agujero de drenaje.
- (C) 清洁上下外壳的结合部和清洗回油孔。



- (GB) Remove old drum pads, clean inside of drum and inspect drum for signs of damage. **IMPORTANT!** Damaged drums should be replaced
- (F) Retirez les mousses tambour usagées, nettoyez l'intérieur du tambour et vérifiez qu'il n'y ait aucun dommage **IMPORTANT!** Les tambours endommagés doivent être remplacés
- (D) Entfernen Sie die alten Filtereinsätze, reinigen Sie die Innenseite der Trommel und überprüfen Sie die Trommel nach Anzeichen von Beschädigungen (innen und außen) **WICHTIG!** Beschädigte Trommeln sollten umgehend ausgetauscht werden.
- (I) Rimuovere i vecchi pannelli all'interno della girante, pulire la girante e controllare che non ci siano parti danneggiate. **IMPORTANTE!** Le giranti danneggiate devono essere sostituite
- (E) Extraiga las almohadillas del tambor, limpie el interior y examine en busca de desperfectos **¡IMPORTANTE!** Los tambores dañados deben ser reemplazados
- (C) 移除转鼓内旧的过滤垫 彻底清洁转鼓内部并检查转鼓是否有损伤。至关重要! 有损伤的转鼓必须更换。
- (GB) Fit new drum pads.
- (F) Monter les nouveaux tampons dans le tambour.
- (D) Neue Filtermatten einlegen.
- (I) Montare i tamponi nuovi.
- (E) Colocar almohadillas nuevas.
- (C) 放入新的鼓内滤垫。

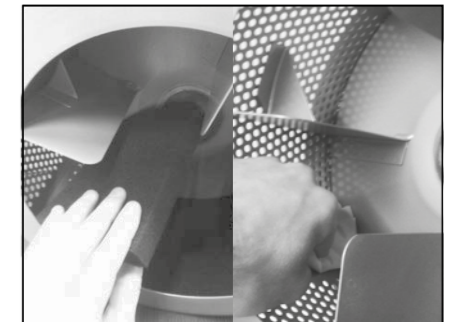

- (GB) Fit new seal.
- (F) Monter le nouveau joint.
- (D) Neue Dichtung anbringen.
- (I) Montare la guarnizione di tenuta nuova.
- (E) Colocar junta de estanqueidad nueva.
- (C) 装上新的密封圈。



- (GB) Check inlet grille is clear.
- (F) Vérifier que la grille intérieure est propre et dégagée.
- (D) Kontrollieren, ob Einlaßgitter sauber ist.
- (I) Controllare che la griglia di entrata non sia bloccata.
- (E) Comprobar que la rejilla de entrada esté libre de obstrucciones.
- (C) 检查进风口是否清洁。



- (GB) Re-assemble unit. **IMPORTANT!** Ensure safety latch and clip are securely fastened.
- (F) Ré assembler l'unité. **IMPORTANT!** Assurez-vous que le loquet de sécurité et le clip sont solidement fixés.
- (D) Gerät wieder zusammenbauen. **WICHTIG!** Gewährleisten, dass Sicherheitsverriegelung und Clip sind sicher befestigt.
- (I) Rimontare l'unità. **IMPORTANTE!** Assicurarsi che i blocchi di sicurezza e le clips siano ben chiuse.
- (E) Volver a montar la unidad. **¡IMPORTANTE!** Asegúrese de que el pestillo de seguridad y el clip estén firmemente sujetos.
- (C) 重新装好过滤器。至关重要! 确保安全锁及卡扣紧固。





- (GB)** Every 2000 Hours Running Time (use Spares Kit 5; see page 24&25)
- (F)** Toutes les 2000 heures d'utilisation (utiliser kit maintenance pièces 5; voir page 24&25)
- (D)** Alle 2000 Betriebsstunden (Wartungskit 5 verwenden; siehe Seite 24&25)
- (I)** Ogni 2000 ore di funzionamento (utilizzare kit pezzi di ricambio 5; vedere pagina 24&25)
- (E)** Cada 2000 horas de funcionamiento (utilizar juego de repuestos 5, ver página 24&25)
- (C)** 每运转2000小时。(5, 请见24,25页)



- (GB)** Undo safety latch and clips
- (F)** Déverrouiller le loquet de sécurité et les clips
- (D)** Wiederherstellung der Sicherheitsverriegelung und Clips
- (I)** Annulla blocco di sicurezza e clips
- (E)** Abrir el pestillo de seguridad y los clips
- (C)** 松开安全锁及卡扣。



- (GB)** Separate top and bottom of case.
- (F)** Séparer la partie haute de la partie basse.
- (D)** Ober- und Unterteil des Gehäuses voneinander trennen.
- (I)** Separare la sezione superiore da quella inferiore.
- (E)** Separar la parte superior de la parte inferior de la carcasa.
- (C)** 把外壳的上下两部份分开。



- (GB)** Remove old seal.
- (F)** Oter le vieux joint.
- (D)** Alte Dichtung entfernen.
- (I)** Togliere la guarnizione di tenuta vecchia.
- (E)** Desmontar la junta de estanqueidad usada.
- (C)** 取走旧的密封圈。



- (GB)** Clean area where top and bottom of case join & clean drain hole.
- (F)** Nettoyer la couronne où les demis carters se rejoignent et nettoyer le trou d'évacuation.
- (D)** Wo Ober- und Unterteil des Gehäuses zusammentreffen, den Bereich und Abflußloch säubern.
- (I)** Pulire l'area di giunzione della sezione superiore e inferiore e pulire il foro di spurgo.
- (E)** Limpiar la zona en donde se unen la parte superior y la parte inferior de la carcasa. Limpiar el agujero de drenaje.
- (C)** 清洁上下外壳的结合部和清洁回油孔。



- (GB)** Remove drum.
- (F)** Démontez le tambour.
- (D)** Trommel entfernen.
- (I)** Smontare il tamburo.
- (E)** Desmontar el tambor.
- (C)** 卸下转鼓。

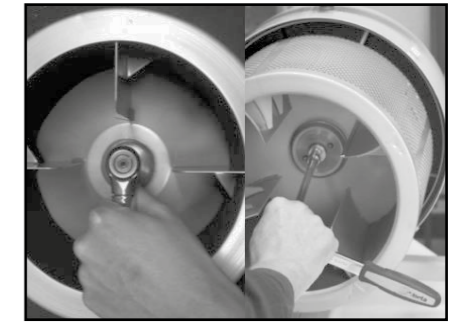

- (GB)** Remove old drum pads.
- (F)** Oter les vieux tampons du tambour.
- (D)** Alte Filtermatten entfernen.
- (I)** Togliere i tamponi vecchi del tamburo.
- (E)** Quitar almohadillas usadas.
- (C)** 取走旧的鼓内滤垫。

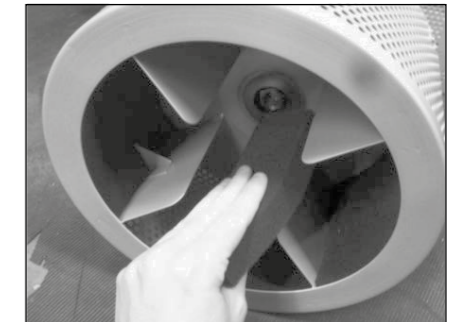

- (GB)** Clean inside and outside of drum.
- (F)** Nettoyer l'intérieur et l'extérieur du tambour.
- (D)** Innen- und Außenseite der Trommel reinigen.
- (I)** Pulire l'interno e l'esterno del tamburo.
- (E)** Limpiar el exterior e interior del tambor.
- (C)** 清洁转鼓内外。



- (GB)** Fit new drum pads.
- (F)** Monter les nouveaux tampons.
- (D)** Neue Filtermatten einlegen.
- (I)** Montare i tamponi nuovi.
- (E)** Colocar almohadillas nuevas.
- (C)** 放入新的鼓内滤垫。



- (GB)** Remove motor mounting nuts.
- (F)** Oter les écrous de fixations de moteurs.
- (D)** Muttern der Motorstütze herausnehmen.
- (I)** Togliere i dadi di supporto del motore.
- (E)** Desatornillar tuercas de sujeción del motor.
- (C)** 卸下安装电机的螺母。

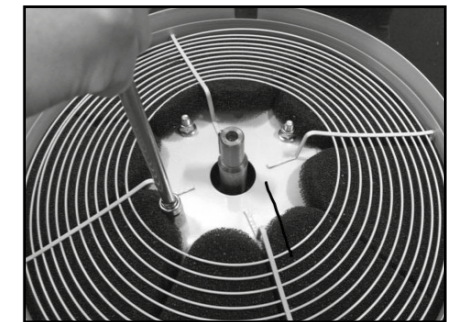



- (GB) Withdraw motor from housing.
- (F) Enlever le moteur de son logement.
- (D) Motor aus dem Gehäuse herausheben.
- (I) Estrarre il motore dal suo alloggiamento.
- (E) Sacar motor de la unidad.
- (C) 把电机从过滤器壳体上卸下。

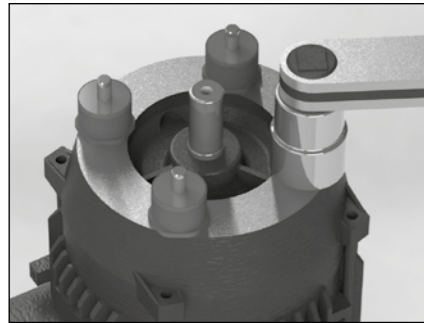

- (GB) Remove old motor mounts and replace with new mounts. Tighten mounts to 8Nm
- (F) Déposer les anciens silentblochs du moteur et les remplacer par des silentblochs neufs. Serrer les silentblochs du moteur à un couple de 8 Nm.
- (D) Alte Motorstützen entfernen und durch neue ersetzen. Motorstützen auf 8Nm anziehen.
- (I) Smontare i vecchi silentbloc del motore e sostituirli con quelli nuovi. Stringere i silentbloc a 8 Nm.
- (E) Quitar bloques anti-vibratorios y reemplazar con bloques nuevos. Apretar los bloques a 8 Nm.
- (C) 卸下旧的电机减震螺栓并换上新的减震螺栓。拧紧到8牛米。



- (GB) Remove old silencer & fit new silencer.
- (F) Retirer les anciennes isolations phoniques et les remplacer par les nouvelles.
- (D) Alten Abluftfilter entfernen und neuen Abluftfilter einlegen.
- (I) Togliere il vecchio materiale insonorizzante e montare quello nuovo.
- (E) Quitar silenciador usado y reemplazar con silenciador nuevo.
- (C) 取下旧的消声滤垫并换上新的消声滤垫。



- (GB) Re-fit motor to top of case.
- (F) Remonter le moteur sur son emplacement.
- (D) Motor wieder im Oberteil des Gehäuses installieren.
- (I) Rimontare il motore al suo alloggiamento.
- (E) Volver a colocar el motor sobre la carcasa.
- (C) 重新把电机装到壳体顶部。

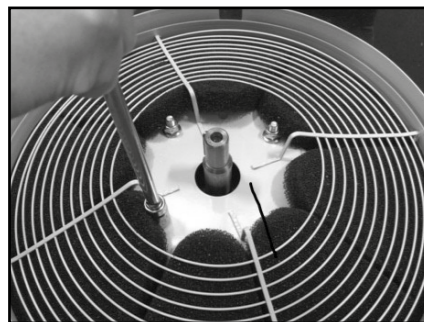

- (GB) **IMPORTANT!** Fit new motor mounting nuts & tighten (5Nm S Series or 8Nm FX Series).
- (F) **IMPORTANT!** Montez les nouveaux écrous de montage du moteur et les serrez (5Nm S Series ou 8Nm FX Series).
- (D) **WICHTIG!** Ziehen Sie die neuen Muttern zur Motorbefestigung an (S Serie 5Nm/FX Serie 8Nm).
- (I) **IMPORTANTE!** Avvitare i dadi e stringere con chiave dinamometrica (5Nm Serie S e 8Nm Serie FX).
- (E) **¡IMPORTANTE!** Coloque las nuevas tuercas de montaje del motor y apriételas (5Nm S Series o 8Nm FX Series).
- (C) 安装新的电机安装螺母并拧紧 (拧紧力: S 系列5Nm或FX 系列8Nm)。



- (GB) Ensure bush, shaft and drum hub are clean and free from debris before re-fitting drum. Tighten drum bush (20Nm S Series or 8Nm FX Series).
- (F) Assurez-vous que le manchon, l'arbre et le moyeu du tambour sont propres et exempts de débris avant de remonter le tambour. Serrer la douille du tambour (Série S 20Nm ou Série FX 8Nm).
- (D) Stellen Sie bei Nachrüstung der Trommel sicher, dass Buchse, Welle und Trommel-Nabe sauber und frei von Schmutz sind. Ziehen Sie die Trommel-Nabe fest (20Nm-S-Serie oder 8N-FX-Serie).
- (I) Prima di procedere al rimontaggio della girante assicurarsi che non ci siano detriti all'interno del foro. Stringere i tiranti a 20Nm per a serie S e 8Nm per la serie FX.
- (E) Asegúrese de que el buje, eje y tambor estén limpios y libres de partículas, antes de volver a montar el tambor. Apretar el casquillo con el siguiente par de torsión (20Nm Series S / 8Nm series FX).
- (C) 在重新安装转鼓前，确保衬套、轴及转鼓中心洁净，无残渣。扭紧转鼓衬套 (20Nm S系列或8Nm FX 系列)。

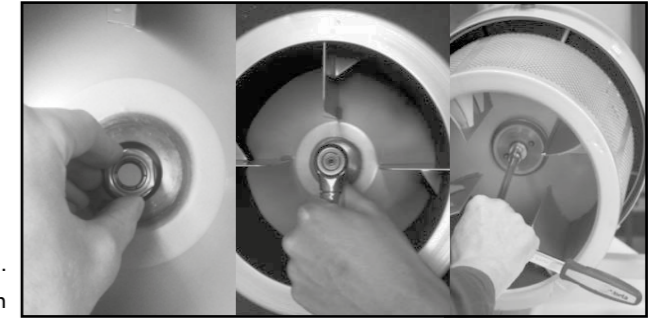

- (GB) Fit new seal.
- (F) Monter le nouveau joint.
- (D) Neue Dichtung anbringen.
- (I) Montare la guarnizione di tenuta nuova.
- (E) Colocar junta de estanqueidad nueva.
- (C) 装上新的密封圈。



- (GB) Check inlet grille is clear.
- (F) Vérifier que la grille intérieure est propre et dégagée.
- (D) Kontrollieren, ob Einlaßgitter sauber ist.
- (I) Controllare che la griglia di entrata non sia bloccata.
- (E) Comprobar que la rejilla de entrada esté libre de obstrucciones.
- (C) 检查进风口是否干净。

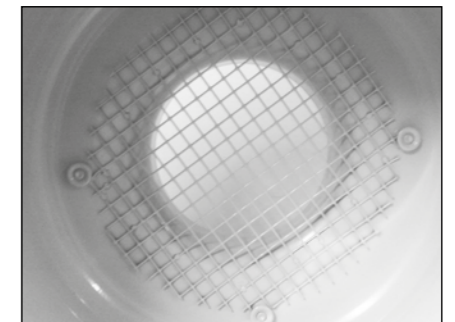

- (GB) Re-assemble unit. **IMPORTANT!** Ensure safety latch and clip are securely fastened.
- (F) Ré assembler l'unité. **IMPORTANT!** Assurez-vous que le loquet de sécurité et le clip sont solidement fixés.
- (D) Gerät wieder zusammenbauen. **WICHTIG!** Gewährleisten, dass Sicherheitsverriegelung und Clip sind sicher befestigt.
- (I) Rimontare l'unità. **IMPORTANTE!** Assicurarsi che i blocchi di sicurezza e le clips siano ben chiuse.
- (E) Volver a montar la unidad. **¡IMPORTANTE!** Asegúrese de que el pestillo de seguridad y el clip estén firmemente sujetos.
- (C) 重新装好过滤器。至关重要！确保安全锁及卡扣紧固。

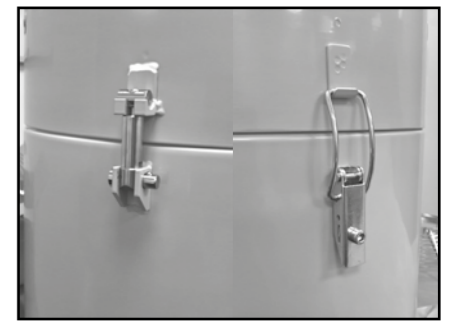

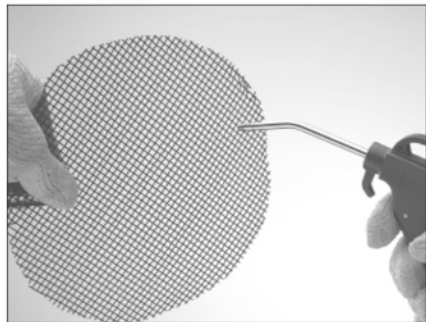

- (GB) Clean the swarf arrestor (where fitted).
- (F) Nettoyer l'écran anti-copeaux (selon modèles).
- (D) Das Spänesieb (falls montiert) reinigen.
- (I) Pulire il dispositivo di arresto degli sfridi (se in dotazione).
- (E) Limpiar la trampa de virutas (si la hay montada).
- (C) 清洁档屑滤网(安装位置)

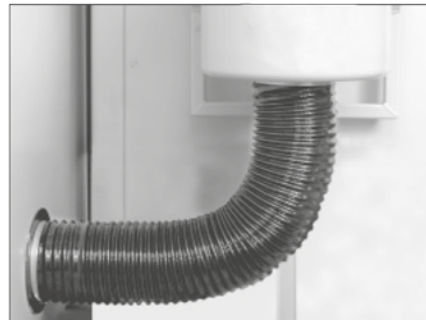

- (G) Check any ducting for damage or blockage.
- (F) Vérifier que les tuyaux ne sont pas endommagés ou bloqués.
- (D) Ansaugverbindung auf Beschädigung oder Leck prüfen.
- (I) Controllare che i condotti non siano danneggiati o bloccati.
- (E) Comprobar los conductos para posible deterioro u obstrucción.
- (C) 检查进风管是否破损或堵塞



- (GB) Check oil return hose for damage or blockage.
- (F) Vérifier que le flexible de retour d'huile n'est pas endommagé ou bloqué.
- (D) Den Ölrückführschlauch auf Beschädigung oder Knicke prüfen.
- (I) Controllare che il tubo di ritorno dell'olio non sia danneggiato o bloccato.
- (E) Comprobar la manguera de retorno de aceite para posible deterioro u obstrucción.
- (C) 检查回油管是否破损或堵塞



- (GB) Check afterfilter (if fitted) and replace as necessary.
- (F) Vérifier le filtre secondaire (selon modèles) et le remplacer si nécessaire.
- (D) Den Nachfilter (falls montiert) prüfen und bei Bedarf auswechseln.
- (I) Controllare il filtro secondario (se in dotazione) e sostituire, se del caso.
- (E) Comprobar el filtro posterior (si lo hay montado) y sustituirlo si hace falta.
- (C) 检查后置过滤器(如果已安装)并按要求更换



(GB) Important Note

In more arduous conditions e.g. grinding or cast iron machining; the units should be checked and cleaned on a more frequent basis, according to duty.

Contact your FILTERMIST supplier for details of maintenance plans and spares kits.

IMPORTANT! – Use only genuine FILTERMIST spares – use of unauthorised spares will invalidate the warranty.

(F) Note Importante

En cas d'utilisation dans des conditions difficiles (machine usinant de la fonte), les unités devront être révisées plus fréquemment.

Contactez votre fournisseur FILTERMIST pour une planification des maintenances et des pièces détachées adaptées à votre utilisation.

IMPORTANT! N'utilisez que des pièces d'origine FILTERMIST. L'utilisation de pièces d'autre provenance annulerait toute garantie.

(D) Wichtiger Hinweis

Unter härteren Bedingungen, z.B. bei Schleifbetrieb oder Gußeisenbearbeitung, müssen die Geräte je nach Belastung häufiger kontrolliert und gereinigt werden

Weitere Einzelheiten zu Wartungsplänen und Ersatzteilen können Sie bei Ihren FILTERMIST-Lieferanten einholen.

WICHTIG! – Nur Original-FILTERMIST-Ersatzteile verwenden – Garantie erlischt bei Nichtverwendung von Originalteilen.

(I) Nota Importante

In condizioni gravose di utilizzo, per es. rettifica o lavorazione a macchina di pezzi in ghisa, è necessario controllare e pulire le unità più spesso, secondo l'utilizzo.

Per informazioni dettagliate sulla manutenzione programmata e i kit di pezzi di ricambio rivolgersi al proprio fornitore FILTERMIST.

IMPORTANTE! – Usare solo ricambi originali FILTERMIST – l'uso di ricambi di diversa provenienza invaliderà la garanzia.

(E) Nota Importante

En condiciones mas árduas, por ejemplo como el amolado o el mecanizado de piezas de fundición de hierro, las unidades deberán ser comprobadas y limpiadas con más frecuencia según el tipo de servicio de que se trate.

Contactar su suministrador Filtermist para datos adicionales sobre mantenimiento u piezas de repuesto.

¡IMPORTANTE! Sólo utilizar piezas de repuesto Filtermist oficiales - el uso de repuestos no autorizados anulará la garantía.

(C) 注意事项

在较恶劣的条件下，例如磨削或加工铸铁，过滤器应根据加工繁重程度经常检查和清理。请和您的供应商联系维护计划细节和备件供应。注意：请使用FILTERMIST原配的备件——如使用未经认可的备件，本公司保用期不再有效。

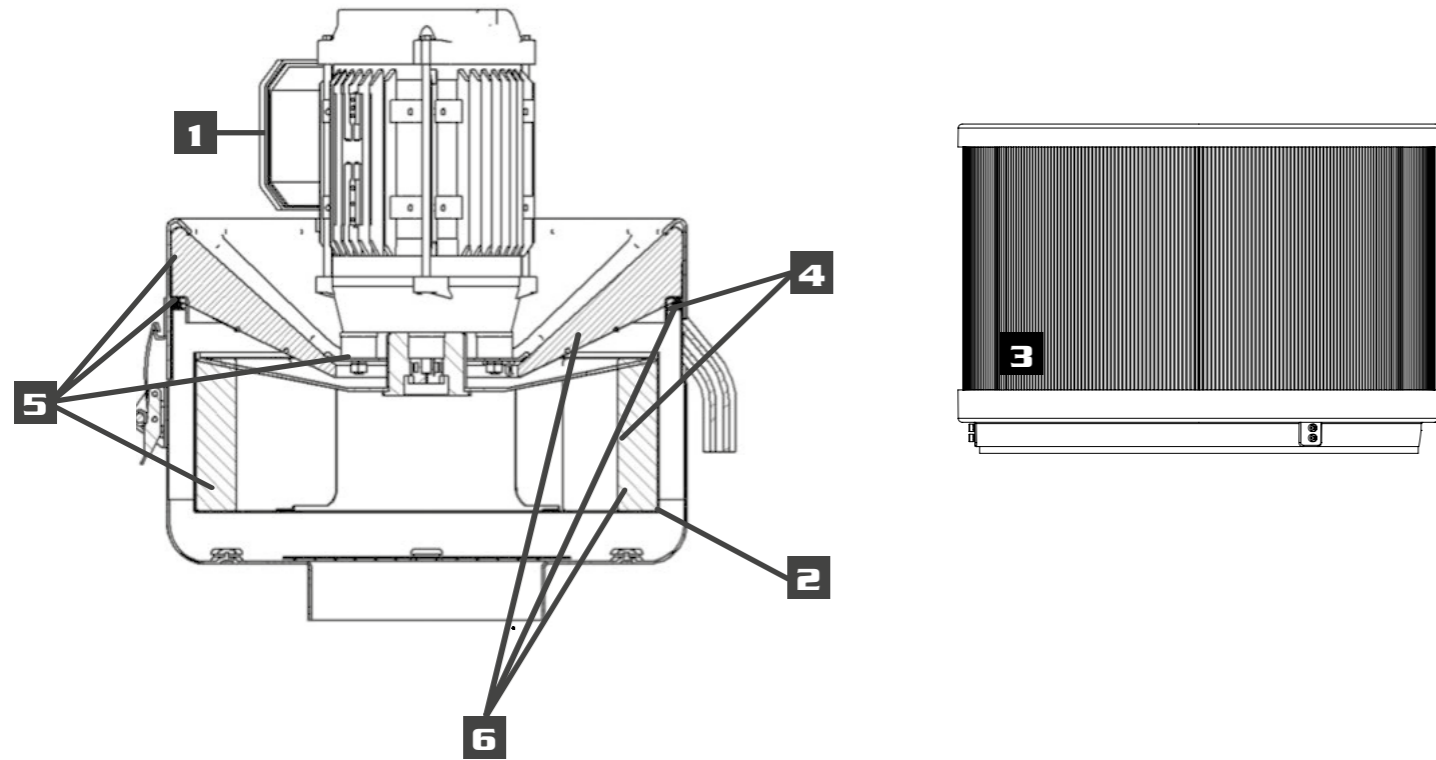

(GB) (F) (D) (I) (E) (C)	Item Pièce Artikel Articolo Pieza 序号	(GB) (F) (D) (I) (E) (C)	Item Pièce Artikel Articolo Pieza 序号	(GB) (F) (D) (I) (E) (C)	Item Pièce Artikel Articolo Pieza 序号	(GB) (F) (D) (I) (E) (C)	Item Pièce Artikel Articolo Pieza 序号
	1		(GB) Motor (F) Moteur (D) Motor (I) Motore (E) Motor (C) 电机		S200 S400 S800		20-213-30-052 20-213-30-053 20-213-30-029
	2		(GB) Drum (F) Tambour (D) Trommel (I) Tamburo (E) Tambor (C) 转鼓		S200 S400 S800		20-213-30-020 20-213-30-021 20-213-30-022
	3		(GB) Afterfilter (F) Filtre Auxiliaire (D) Nachfilter (I) Filtro secundario (E) Filtro posterior (C) 后继过滤器		S200 S400 S800		20-206-10-000 20-206-10-003 20-206-10-003
	4		(GB) Filter Kit (F) Kit Maintenance Filtre (D) Filterkit (I) Kit manutenzione filtro (E) Kit de mantenimiento de Filtro (C) 套装过滤垫		S200 S400 S800		20-213-30-050 20-213-30-046 20-213-30-051
	5		(GB) Spares Kit (F) Kit Maintenance Pièces (D) Wartungskit (I) Kit pezzi di ricambio (E) Juego de repuestos (C) 套装备件		S400 S800		20-213-30-094 20-213-30-095
	6		(GB) Spares Kit (F) Kit Maintenance Pièces (D) Wartungskit (I) Kit pezzi di ricambio (E) Juego de repuestos (C) 套装备件		S200		20-213-30-093

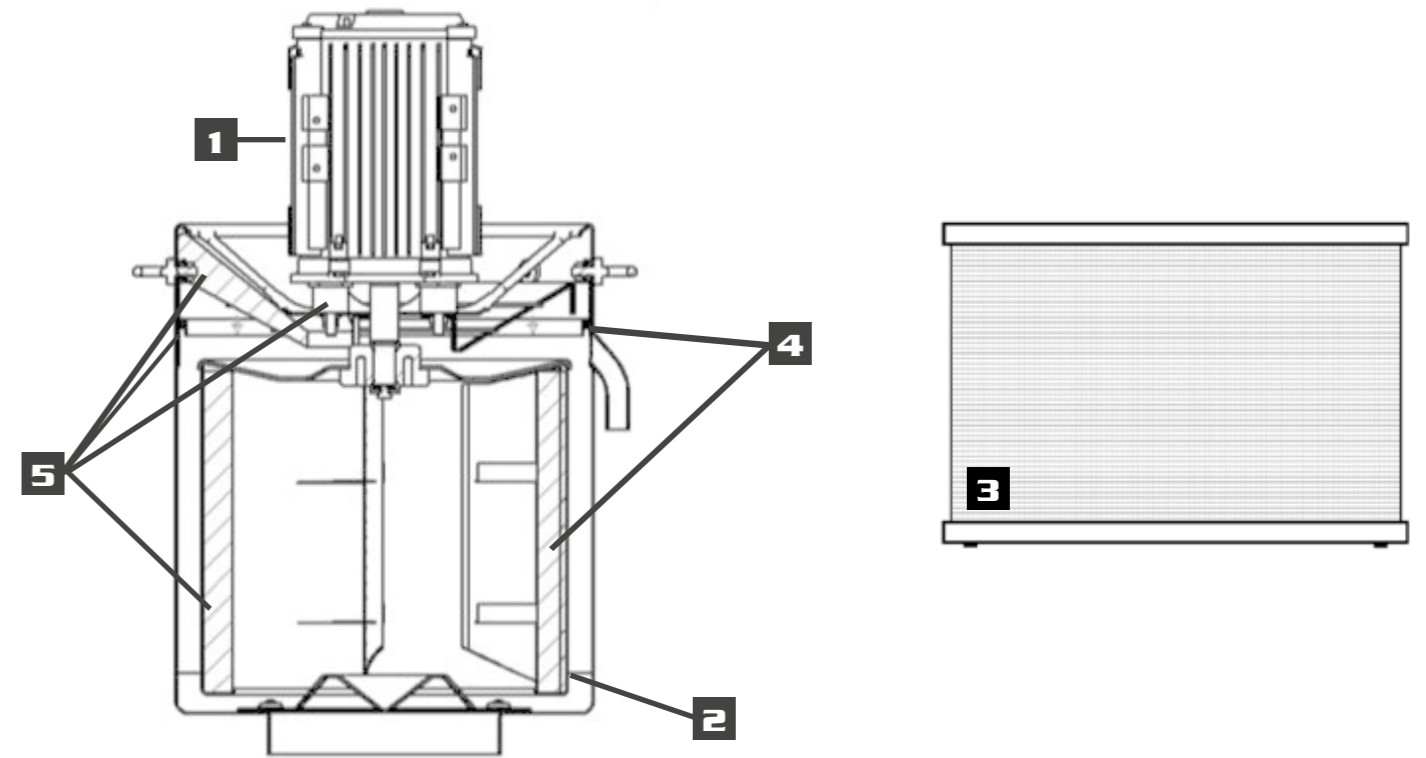

(GB) (F) (D) (I) (E) (C)	Item Pièce Artikel Articolo Pieza 序号	(GB) (F) (D) (I) (E) (C)	Item Pièce Artikel Articolo Pieza 序号	(GB) (F) (D) (I) (E) (C)	Item Pièce Artikel Articolo Pieza 序号	(GB) (F) (D) (I) (E) (C)	Item Pièce Artikel Articolo Pieza 序号
	1		(GB) Motor (F) Moteur (D) Motor (I) Motore (E) Motor (C) 电机		FX4002 FX5002 FX6002/FX7002		20-213-30-054 20-213-30-055 20-213-30-056
	2		(GB) Drum (F) Tambour (D) Trommel (I) Tamburo (E) Tambor (C) 转鼓		FX4002 FX5002 FX6002 FX7002		20-213-30-015 20-213-30-015 20-213-30-013 20-213-30-019
	3		(GB) Afterfilter (F) Filtre Auxiliaire (D) Nachfilter (I) Filtro secundario (E) Filtro posterior (C) 后继过滤器		FX4/5002 FX6/7002		20-206-10-002 20-206-10-001
	4		(GB) Filter Kit (F) Kit Maintenance Filtre (D) Filterkit (I) Kit manutenzione filtro (E) Kit de mantenimiento de Filtro (C) 套装过滤垫		FX4002 FX5002 FX6/7002		20-213-30-047 20-213-30-048 20-213-30-049
	5		(GB) Spares Kit (F) Kit Maintenance Pièces (D) Wartungskit (I) Kit pezzi di ricambio (E) Juego de repuestos (C) 套装备件		FX4002 FX5002 FX6/7002		20-213-30-090 20-213-30-092 20-213-30-087

EC DECLARATION OF CONFORMITY/INCORPORATION
 DECLARATION DE CONFORMITE C.E.
 DICHIARAZIONE CE DI CONFORMITÀ
 ERKLÄRUNG GEMÄSS RICHTLINIEN DER EUROPÄISCHEN UNION
 DECLARACIÓN DE CONFORMIDAD C.E.

FILTERMIST INTERNATIONAL LTD DECLARES THAT THIS MACHINERY:
 FILTERMIST INTERNATIONAL LTD DECLARE QUE CETTE MACHINE:
 FILTERMIST INTERNATIONAL LTD DICHIARA SOTTO LA PROPRIA RESPONSABILITÀ CHE QUESTA MACCHINA:
 FILTERMIST INTERNATIONAL LTD ERKLÄRT, DASS NACHSTEHENDES PRODUKT:
 FILTERMIST INTERNATIONAL LTD DECLARA QUE ESTA MÁQUINA:

MODELS }	Filtermist FX	S Series	DESCRIPTION	OIL MIST FILTER
MODÈLES }	FX4002	S200	DESCRIPTION	APPAREIL DE TRAITEMENT DE BROUILLARDS D'HUILE
MODELLI }	FX5002	S400	DESCRIZIONE	UNITÀ FILTRANTI PER NEBBIE D'OLIO
MODELLE }	FX6002	S800	BESCHREIBUNG	ÖLNEBELABSCHIEDER
MODELOS }	FX7002		DESCRIPCIÓN	FILTRO PARA NEBLINA DE ACEITE

SERIAL NUMBER	See unit	YEAR OF MANUFACTURE	2019
NO. DE SÉRIE	Voir l'appareil	ANNÉE DE FABRICATION	
MATRICOLA NO.	Vedere unità	ANNO DI COSTRUZIONE	
SERIENNUMMER	siehe Einheit	HERSTELLUNGSJAHR	
NÚMERO DE SERIE	Ver unidad	AÑO DE FABRICACIÓN	

CONFORMS TO EC MACHINERY DIRECTIVE 2006/42/EC AND STANDARD ISO 12100:2010
 EST CONFORME AU DIRECTIVE C.E. DES MACHINES 2006/42/EC ET AUX NORMES ISO 12100:2010
 È CONFORME ALLA DIRETTIVA MACCHINE 2006/42/EC DELLA COMUNITÀ EUROPEA E ALLE NORME ISO 12100:2010
 DEN E.U.MASCHINENVORSCHRIFTEN 2006/42/EC, ERGÄNZT DURCH DIE VORSCHRIFTEN ISO 12100:2010
 CUMPLE CON LA DIRECTIVA SOBRE MAQUINARIA DE LA COMUNIDAD EUROPEA 2006/42/EC Y LAS NORMATIVAS ISO 12100:2010

THIS FILTER MUST NOT BE PUT INTO SERVICE UNTIL THE RELEVANT MACHINERY INTO WHICH IT IS TO BE INCORPORATED HAS BEEN DECLARED TO CONFORM WITH THE PROVISIONS OF THE MACHINERY DIRECTIVE.

CE FILTRE NE DOIT PAS ÊTRE MIS EN SERVICE AVANT QUE LA MACHINE A LAQUELLE IL DOIT ÊTRE INTEGRÉ N'AIT ÉTÉ DECLARÉE CONFORME AUX DISPOSITIONS DE LA DIRECTIVE ASSOCIÉE À LA MACHINE.

NON SI DEVE METTERE IN FUNZIONE QUESTO FILTRO FINCHÉ IL MACCHINARIO IN CUI DEVE ESSERE INCORPORATO NON SIA STATO DICHIARATO CONFORME ALLE DISPOSIZIONI LEGISLATIVE DELLA DIRETTIVA SUL MACCHINARIO DELLA COMUNITÀ EUROPEA.

DIESER FILTER DARF NICHT IN BETRIEB GENOMMEN WERDEN, BEVOR DIE BETREFFENDEN MASCHINEN, IN DIE DIESER FILTER EINGEBAUT WERDEN SOLL, DEN BEDINGUNGEN DER E.U. MASCHINENVORSCHRIFTEN ENTSPRECHEN.

NO SE DEBE PONER ESTE FILTRO EN MARCHA HASTA QUE LA MAQUINARIA QUE INCORPORARÁ EL FILTRO HAYA SIDO DECLARADA CONFORME A LAS DISPOSICIONES LEGISLATIVAS DE LA DIRECTIVA SOBRE MAQUINARIA DE LA COMUNIDAD EUROPEA.

I HEREBY DECLARE THAT THE EQUIPMENT NAMED ABOVE HAS BEEN TESTED AND FOUND TO COMPLY WITH THE RELEVANT SECTIONS OF THE ABOVE REFERENCED SPECIFICATIONS. THE UNIT COMPLIES WITH ALL ESSENTIAL REQUIREMENTS OF THE DIRECTIVES. THE TECHNICAL DOCUMENTATION HAS BEEN DRAWN UP BY FILTERMIST INTERNATIONAL LIMITED AND HELD AT OUR HEAD OFFICE, TELFORD.

JE DÉCLARE PAR LA PRÉSENTE QUE L'ÉQUIPEMENT NOMMÉ CI-DESSUS A ÉTÉ TESTÉ ET EST CONFORME AUX SPÉCIFICATIONS RÉFÉRENCÉES CI-DESSUS. L'UNITÉ EST CONFORME AUX EXIGENCES DES DIRECTIVES. LA DOCUMENTATION TECHNIQUE A ÉTÉ ÉTABLIE PAR FILTERMIST INTERNATIONAL ET EST TENUE À NOTRE SIÈGE SOCIAL DE TELFORD.

HIERMIT BESTÄTIGE ICH, DASS OBEN GENANNTES EQUIPMENT GETESTED WURDE DAS ES ALLEN RELEVANTEN ABSCHNITTEN DER OBEN GEANNNTEN SPEZIFIKATIONEN ERFÜLLT. DIE EINHEIT ERFÜLLT ALLE ERFORDERLICHEN ANFORDERUNGEN DER RICHTLINIENEN. DIE TECHNISCHE DOKUMENTATION WURDE VON FILTERMIST INTERNATIONAL LIMITED ERSTELLT UND WIRD IN UNSEREM HEAD OFFICE IN TELFORD AUFBEWAHRT.

POR LA PRESENTE DECLARO QUE EL EQUIPO ARRIBA DETALLADO HA SIDO PROBADO Y QUE CUMPLE CON LAS SECCIONES RELEVANTES DE LAS ESPECIFICACIONES INDICADAS. LA UNIDAD CUMPLE CON TODOS LOS REQUISITOS ESENCIALES DE LAS DIRECTIVAS. LA DOCUMENTACIÓN TÉCNICA HA SIDO ELABORADA POR FILTERMIST A CONTINUACIÓN Y ESTÁ ARCHIVADA EN NUESTRA SEDE OFICIAL EN TELFORD.

NAME	J. R. STANSFIELD	POSITION	DIRECTOR
NOM		POSITION	
NOME		POSIZIONE	
NAME		POSITION	
NOMBRE		POSICIÓN	

PLACE OF ISSUE	Filtermist International Limited, Telford 54 Business Park
LIEU D'ÉMISSION	Nedge Hill, Telford, Shropshire, TF3 3AL, England.
LUOGO DI EMISSIONE	T: +44 (0)1952 290500; F: +44 (0)1952 299231
AUSSTELLUNGORT	E: sales@filtermist.com
LUGAR DE EMISIÓN	W: www.filtermist.com



FILTERMIST

Filtermist International Limited
Telford 54 Business Park
Nedge Hill, Telford
Shropshire, TF3 3AL
England

Telephone: +44 (0)1952 290500
Fax: +44 (0)1952 299231
Email: sales@filtermist.com
Web: www.filtermist.com